

시정백서

수록기간 | 2022. 1. 1 ~ 2022. 12. 31



A graphic illustration featuring a sun with multiple concentric curved lines representing rays, positioned behind two stylized trees. The trees are rendered in shades of teal and dark blue. The entire graphic is set against a background of light blue and white geometric patterns.

2023 시정 백서

CONTENTS



목포 상징 10

제1편 시정개관

제1장 일반현황

제1절 연혁 17

제2절 지역여건 20

1. 위치와 면적 20
2. 지형과 기후 20

제3절 기본현황 21

1. 목포시의 하루 21
2. 면적, 인구 22
3. 기후 25
4. 행정조직 26
5. 목포시의회 27
6. 재정 28
7. 주택 29
8. 도로 30
9. 상하수도 31
10. 공원녹지 32
11. 교통 32
12. 항만 34
13. 지역총생산·고용지표 35
14. 기업 현황 35
15. 농·수산업 37
16. 사회복지 38

17. 환경 43
18. 보건·위생 44
19. 교육 46
20. 문화·예술 48
21. 체육시설 50
22. 주요 관광지 51
23. 자매결연도시 55
24. 목포노을 드론라이트쇼 56
25. 목포의 9미(味) 57
26. 목포의 9경(景) 59

제2장 2022년 시정성과 및 2023년 주요업무계획

제1절 2022년 시정성과 63

1. 큰 목포 기반 구축 63
2. 4대 주력산업 시동 64
3. 관광문화도시 경쟁력 강화 65
4. 시민 삶의 질 향상 66
5. 지역발전 동력 확보 67

제2절 2023년 주요업무 계획 71

1. 청년친화형 4차산업 생태계 구축 71
2. 신성장동력 친환경선박·수리조선산업 육성 73
3. 수산식품산업 중심지 도약 74
4. 매력적인 관광문화산업 활성화 75
5. 지역경제 활력 증진 82
6. 쾌적하고 안전한 도시환경 조성 87
7. 모두가 행복한 소통·복지 확대 93
8. 서남권 공동발전 기반 마련 99

제2편 시정 분야별 성과와 전망

제1장 일반행정

제1절 감사행정.....	105	4. 공유 재산관리	140
1. 2023 감사운영 및 추진방향	105	5. 청사관리	141
2. 감사활동방향	105	제6절 정보통신	143
3. 자체감사	106	1. 정보화 추진	143
제2절 기획예산.....	106	제7절 자치행정	151
1. 시정의 종합기획 및 조정	106	1. 행정조직	151
2. 민선8기 출범에 따른 시정 목표와 방침 설정	107	2. 인사관리	151
3. 목포 4대 주력산업 육성기반 확보	108	3. 공무원 사기양양 대책 추진.....	153
4. 예산운영	109	4. 기록물관리	154
5. 법제 및 송무관리	115	5. 친절·질서·청결·나눔의 목포사랑운동 추진.....	155
6. 정부혁신업무 추진	118	6. 소규모 긴급복구사업(바로바로 민원해결) 시행	156
7. 통합성과관리 운영 추진	119	제8절 민원행정.....	157
8. 납세자보호관 운영 추진.....	120	1. 민원실 운영	157
제3절 시정홍보	121	2. 2022 민원 처리실적.....	157
1. 기본방향	121	3. 주요민원 업무추진.....	158
2. 시정홍보활동.....	121	제9절 지적관리	160
제4절 세정행정.....	123	1. 지적공부 보존 관리	160
1. 일반현황	123	2. 2022년도 개별공시지가 조사	162
2. 2022년 지방세 부과 징수 실적	124	3. 부동산 투기억제	164
3. 2022년 주요업무 추진성과	125	4. 토지거래 현황 및 동향분석	165
4. 2023년 주요업무 추진계획	126	5. 공간정보 운영	167
제5절 재무회계	137	6. 지적재조사사업 추진	168
1. 회계관리	137		
2. 계약업무	139		
3. 물품관리	140		

CONTENTS



제2장 복지행정

제1절 사회복지	171
1. 국민기초생활보장	171
2. 희망복지지원	174
3. 목포복지재단 운영	180
4. 지역사회서비스투자사업 및 가시간병방문지원사업 추진	182
5. 목포시 자원봉사 활동	186
제2절 노인장애인 복지	187
1. 노인복지 관리	187
2. 장애인이 행복한 복지서비스 지원	191
3. 자활주거복지 및 기부식품 등 제공사업 지원	194
제3절 여성·아동청소년복지	197
1. 여성 복지 지원	197
2. 아동 복지 지원	199
3. 청소년 보호 육성	202
4. 건강가정 육성 및 다문화가정 조기 정착 지원	204

제3장 관광·문화·체육 행정

제1절 관광행정	207
1. 관광여건 및 관광거점도시 육성사업	207
2. 관광숙박업 및 주요관광지점 입장객 현황	208
3. 2022년 역점시책 추진	209
제2절 문화예술	216
1. 지역문화 활성화 추진	216
2. 목포 K-유직 콘텐츠 명품화	217
3. 시민과 함께하는 문화예술공연	218
4. 문화예술프로그램 다양화	219

제3절 교육행정	220
1. 우수인재 양성을 위한 목포시 교육발전 지원	220
2. 시민 중심의 평생학습을 통한 평생학습도시 구현	223
3. 배우며 함께하는 등 주민사랑방 평생학습 프로그램 운영	223
4. 미래 역량을 키우는 도서관 기반 강화	224
제4절 체육진흥 행정	226
1. 전문체육 육성지원	226
2. 국민생활체육의 활성화	228
3. 2023년 제104회 전국체육대회 개최	230
제5절 문예시설관리	235
1. 일반현황	235
2. 2022년 주요업무 추진실적	238
3. 2023년 주요업무 추진계획	241
제6절 체육시설관리	243
1. 일반현황	243
2. 2022년 주요사업 실적	246
3. 2023년 주요업무 추진계획	247
제7절 자연사박물관 운영	249
1. 일반현황	249
2. 2022년 주요업무 추진실적	252
3. 2023년 주요업무 추진계획	253

제4장 경제산업 행정

제1절 지역경제 행정	257
1. 지방 물가 안정 및 상거래질서 확립	257
2. 소상공인 경영안정 지원	259
3. 노사안정과 취업관리	261
4. 중소기업 육성	262

5. 수출	263
6. 국제교류 협력 증진	266
7. 사회적경제 활성화 추진	268
8. 에너지 신산업 육성	269
제2절 산업단지 정책	270
1. 산업단지 정책 기본방향	270
2. 대양일반산업단지 분양	270
3. 세라믹일반산업단지 분양	272
4. 대양-세라믹 산단 입주기업 혜택	273
5. 기업 유치 활동 다각화	275
제3절 일자리창년정책	277
1. 청년 정책	277
2. 일자리 창출 사업	279
3. 인구 정책	281
4. 2023년도 주요업무계획	282
제4절 해양항만 행정	284
1. 2022년 주요업무 추진 실적	284
2. 어촌정주 기반조성	285
3. 일반현황	285
제5절 수산진흥 행정	290
1. 해양수산현황과 여건	290
2. 어선어업	292
3. 양식어업	292
4. 수산자원조성 및 어업질서 확립	293
5. 수산물 유통 및 소비촉진	294
6. 수산업경영인 육성	295
제6절 농·축산 행정	296
1. 농업정책	296
2. 양정관리	296

3. 친환경 농·축산	297
4. 농촌지원	301
5. 학교 무상급식비 및 친환경농산물 식재료비 지원	302
6. 시장관리	303

제5장 안전도시건설 행정

제1절 도시계획	307
1. 도시기본 현황	307
2. 목포권 도시기본계획 현황	307
3. 도시관리계획 현황	308
4. 주요사업	310
제2절 재난안전행정	312
1. 안전문화 확산	312
2. 재난관리체계 구축	313
3. 향후 발전방향	318
제3절 건축행정	319
1. 주택행정	319
2. 건축위원회 운영	320
3. 2022년 주요업무 추진실적	321
4. 2023년 주요업무 추진계획	321
제4절 건설행정	323
1. 도로건설	323
2. 2022년 도로건설사업 실적	324
3. 2023년 도시계획도로 개설사업 추진계획	325
제5절 교통행정	327
1. 일반 교통현황	327
2. 2022년 주요업무 추진실적	330
3. 2023년 주요업무 추진계획	331

CONTENTS



제6장 보건 행정

제1절 보건위생	335
1. 보건 일반현황	335
2. 의료행정	336
3. 위생관리	340
제2절 건강증진관리	347
1. 환자진료	347
2. 감염병대응	347
3. 감염병관리	348
4. 방역정책 사업	350
5. 모자보건사업	351
6. 국민건강증진사업	353
7. 구강보건사업	354
8. 맞춤형 방문건강관리사업	355
9. 암관리사업	355
10. 심뇌혈관질환 예방사업	356
제3절 하당보건지소관리	357
1. 정신보건사업	357
2. 목포시중독관리통합지원센터 운영	358
3. 지역사회중심재활사업	359
4. 목포시치매안심센터 운영	360

제7장 환경수도 행정

제1절 기후환경 행정	365
1. 환경여건	365
2. 환경보전대책	365
3. 환경개선부담금 부과 징수	377
4. 환경신문고 운영	378

5. 국립호남권생물자원관과의 협력	378
6. 에너지 관리 행정	378
제2절 자원순환 행정	382
1. 폐기물 관리 및 청소행정	382
제3절 환경시설관리 행정	395
1. 일반 현황	395
2. 2022 주요업무 추진성과	397
3. 2022 주요역점시책	397
4. 2023 주요업무 추진계획	399
제4절 상하수 행정	400
1. 연혁	400
2. 2023년 사업년도 경영목표	401
3. 일반현황	401
4. 상수 현황	404
5. 2022 주요업무 추진 실적	409
6. 2023 주요업무 추진 계획	410
제5절 하수도 행정	411
1. 하수도 예산	411
2. 하수도 시설 현황	412
3. 주요사업 추진	416
제6절 남해수질 관리	418
1. 일반현황	418
2. 2022년 주요업무 추진실적	421
3. 2023년 주요업무 추진계획	422
제7절 북향수질 관리	424
1. 일반현황	424
2. 2022년 주요업무 추진실적	426
3. 2023년 주요업무 추진계획	428

제8장 도시발전 행정

제1절 도시개발 행정	431
1. 도시발전사업단 현황	431
2. 도시재생 뉴딜사업 추진	432
3. 도시 취약지역 생활여건 개조사업 추진	434
제2절 도시문화재행정	436
1. 문화재 현황	436
2. 2022년 주요업무 업무실적	436
3. 2023년 주요업무 추진계획	437
제3절 공원녹지 행정	447
1. 공원행정	447

제9장 동행정

1. 용당1동	455
2. 용당2동	461
3. 연동	465
4. 산정동	470
5. 연산동	476
6. 원산동	481
7. 대성동	485
8. 목원동	490
9. 동명동	494
10. 삼학동	498
11. 만호동	502
12. 유달동	506
13. 죽교동	511
14. 북항동	516
15. 용해동	522

16. 이로동	527
17. 상동	533
18. 하당동	537
19. 신흥동	541
20. 삼항동	545
21. 옥암동	550
22. 부흥동	555
23. 부주동	561

제3편 의회운영

제1장 의회현황	571
제2장 의회운영	577
제3장 의정활동	580

제4편 부 록

제1장 행정기구의 변천	585
제2장 시정 주요일지	612
제3장 역대시장·부시장 명단	617
제4장 도·시의원 명단	621
제5장 시 간부 공무원 명단	631



목포시

- 기의 바탕 (화이트): 변화도약발전하는 목포시의 비전을 표현
- 세 개의 도형 (상단그린, 하단블루): 세계를 향한 파도를 역동적인 깃발의 형태로 표현
- 중앙의 白공간 (화이트): 목포 제1상징 요소인 유달산의 이미지
- 하단곡선 (블루): 항구도시의 상징인 배를 형상화

○ 시기의 의미

- 상단에 위치한 세 개의 조형은 세계를 향한 파도를 역동적인 깃발의 형태로 표현하였으며, 동양의 삼재사상과 서양의 안전수 개념을 근간으로 육·해·공 최대의 발전을 함축
- 중앙의 흰색공간은 목포의 상징인 유달산의 이미지를 나타냄
- 하단의 곡선은 전진하는 배의 모습임

○ 시화 백목련

목련과의 교목으로 그 품격이 고매하고, 우아하며 같은 "木"자 돌림의 상통성을 갖는다.

초봄 일찍이 흰봉오리의 꽃잎을 먼저 피어 올려서 그의 순결을 자랑하여 문화예술의 깊은 뜻과 순진한 목포인을 상징한다.



○ 시목 비 파

비파(枇杷) 장미과의 상록수로 목포지역에서 유일하게 재배되며, 꽃은 추운 겨울에 고통을 이겨내고 꽃망울을 터뜨리는 특이한 생리는 인내와 끈기가 있는 목포인의 기질을 상징. 열매는 부귀와 불변을 상징하며 잎줄기는 우아한 품위를 상징한다.



○ 시조 학

삼학도 전설에 등장하는 장수(長壽), 복록(福祿)의 길조로 순고(純高)한 신비의 자태같은 품위와 멋과 낭만의 목포 예술인 기질을 상징한다.





목포시

2023 시정 백서

제1편

시정개관

제1장 일반현황

제2장 2022년 시정성과 및
2023년 주요업무계획

제1장

일반현황

제1절 연혁

제2절 지역여건

제3절 기본현황

제 1 장

일반 현황

제1절 연혁

목포시의 연혁을 상고시대, 삼국시대, 고려시대, 조선시대, 일제시대, 8·15광복 이후로 하여 살펴보면 다음과 같다.

1. 상고 시대

삼한의 부족국가 시대에는 마한의 세력권에 있었다.

2. 삼국시대

백제의 세력 확장으로 근초고왕 (346~375년)에 백제에 병합되어 불아해라 하였고, 신라 경덕왕 때에는 면주에 속했다.

삼국말엽 고려태조가 수군을 이끌고 이곳을 거쳐 영산강을 거슬러 올라가 나주에 이르렀다는 기록이 있다. 지명의 유래는 나주의 남쪽 포구(남포)라 하여 이곳을 목포(남포→뫼포→목포)라 부르게 되었다는 설이 있지만 그보다 지형이 마치 목처럼 중요한 역할을 해서 목개라고 부르던 것을 한자로 옮겨 써서 목포라고 하는 설이 더 유력하다.

※ 실제로 목포 입구에는 큰목, 작은목이라는 지명이 있다.

3. 고려시대

혜종 3년 (946년)에 불양군이라 개칭하였다가 6대 성종조 (995년)에는 해양도 원나주목 무안현에 속했으나 그 후 제8대 현종조 (1018년)에 전라도의 한지역이 되었다. 여말에 이르러 나주 수진이 외방으로 나오면서부터 이곳은 전략상 요충지로 지목 되었다.

4. 조선시대

예종조(1632년)에 전라주도, 인조조에 광남도, 영조조(1728년)에 전광도의 행정구역에 속했는데 나주지방에 이르는 해로의 입구인 이곳 목포지방에는 임진왜란 때 충무공 이순신 장군의 슬한 전설과 수군진영의 유적을 남겼다. 수군진영의 수장은 만호라 하였는데 목포 만호는 전라 15만호 중 수문장 이라 일컫고 고하, 비금, 팔금, 도초, 안좌(기좌), 안창, 자은, 장산, 하의, 압태, 우이, 흑산의 12도를 관리 했다.

1895년(고종 32년)에 나주부에서 무안부로 분리되었고, 1897년 10월 1일(광무원년)에 개항하여 무안항 또는 목포부라 부르게 되었다.

목포 만호는 진영소재 지구의 일반 행정도 장리했는데 직접관할에 속했던 곳은 관해, 용당, 산정, 죽교(쌍교), 목포의 5구역이었으며, 이즈음에 외국인의 거주와 무역을 허락하여 일본을 비롯한 영국, 러시아인등 외국인 다수가 입주하게 되었다.

5. 일제 강점기

1910년 10월1일 목포부로 개칭하였고, 1932년 1월 4일 무안군 이로면 죽교리 전역, 산정리 일부를 병합하여 8.6㎢의 면적으로 확장, 인구 6만으로 전국6대 도시의 하나가 되었다.

6. 8. 15 광복이후

1948년 4월 1일 일본식의 단위구역 명칭 '정'을 '동'으로 개정하였고, 1949년 8월 15일 지방자치법의 공포(법률 제32호) 시행에 따라 목포부를 목포시로 개칭 하고, 1952년 4월 25일 제 1회 지방자치 선거로 시의회의 구성과 함께 민선시장을 선출했다.

1960년도의 시면적은 10.4㎢, 행정동은 23개동, 22,878가구, 129,667명이었다. 1963년 1월 1일 (시조례 제1175호) 무안군 이로면 일부를 당시에 합병하여 용당리, 상리를 이로동으로, 도서부인 달리·눌도등 13개 도서를 충무동으로 편성하여 25개의 행정동이 되었으며, 1970년 7월 1일 산정1동의 남부를 분동, 연동을 신설하여 행정동이 26개동으로 늘어났다.

1973년 7월 1일(대통령령 제 6542호) 무안군 삼향면 석현리를 이로동으로 합병 하였고, 1975년 7월 5일 해방이후 사용하던 재건반을 동단위로 반편성을 새로이 하여 301개동 1,382개 반으로 설정하였으며, 1979년 5월 1일 용당동을 국도 간선도로를 경계로 용당1·2동으로 분동하여 시행정동은 27개동 352개동 1,720개 반으로 증설되었다.

1987년 1월1일 대통령령 제12007호(1986년 12월 23일 공포)로 무안군 삼향면 대양리·옥암리를 편입하고 석현동 일부를 합하여 삼향동을 신설하여 28개의 행정동이 되었다.

1994년 7월6일 과대동인 이로동을 용해동과 상동으로 분동하여 시 행정동은 29개동 508개동 2,353개 반으로 증설되었다.

1997년 1월 1일 목포시 조례 제1805호에 의거 용당1동·용당2동·산정2동을 제외하고 기존의 29개동을 통 분합하여, 시 행정동은 26개동, 590동, 2,591개 반으로 조정되었다.

1999년 5월 3일 지역간 인구이동으로 인한 통 반간 인구·세대수의 불균형을 해소하기 위하여 통반을 512동 2,160개 반으로 조정되었다.

2006년 8월 7일 행정여건의 변화와 2007 총액인건비제 시범운영 대비 자치조직권의 탄력적 운영여건 조성을 위해 인구유출이 심한 원도심지역의 7개동을 3개동으로 통합하여 시 행정동은 22개동, 543동, 2,358개반으로 조정되었다.

2011년 12월 26일 국도 2호선을 경계로 하당지구와 옥암지구 생활권이 분리되어 남악신도심 지역 주민 편의와 행정환경 변화에 따른 능동적 대처를 위해 행정동인 부주동을 신설함에 따른 시 행정동은 23개동, 559동, 2,432반으로 조정되었다.

그동안 일반 주소를 도로명 주소로 개정하고, 인구 증감 및 아파트 신축과 세대 증가 등으로 통 반 신설 및 재조정이 필요함에 따라 주민 편의와 효율적인 행정조직 관리를 위하여 통 반을 조정하여 온 결과 2020. 12. 31. 기준 현재 시 행정동은 23개동 619동 2,677개 반으로 조정되었다.

제2절 지역여건

1. 위치와 면적

목포시는 한반도의 최서남단에 위치하고 있으며 북위 34° 44'(허사도)에서 34° 49'(삼향동) 동경126° 2'(옥암동)에서 126° 17'(외달도)사이에 자리 잡고 있다.

북동쪽으로는 무안군, 북서쪽으로는 서해안의 여러 섬들로 이루어진 신안군, 남동쪽은 영산강 하구둑을 가로질러 영암군, 남서쪽은 바다를 사이에 둔 해남군과 맞닿아 있으며 총면적은 50.123㎢이다.

2. 지형과 기후

우리고장 최고의 자랑거리 가운데 하나인 유달산은, 호남의 등줄기인 노령산맥의 끝으로써 노령산맥을 거슬러 올라가면 소백산맥을 지나 태백산맥에 닿으니 이는 곧 태백산맥의 종착지라 할 수 있다.

노령산맥에서 시작된 영산강 줄기는 나주평야를 지나 목포에 이르러 바다로 흘러간다.

시가지의 동쪽은 부주산(158m), 서쪽은 유달산(228m)으로 둘러 싸여 있고, 남쪽으로는 영산강 하구에 맞닿아 주위에 13개의 크고 작은 섬이 있어 자연항의 조건을 갖추고 있다.

이 지방 최고 어항의 하나로 커다란 역할을 맡고 있는 목포항은 신안군, 해남군 등의 다도해를 잇는 연안항로의 중심지로서 제주도를 비롯하여 인근에 있는 165개의 섬(목포 항만청 관내 258개 섬 가운데 46%임)에 여객선을 운행하고 있다.

봄, 가을이 매우 짧은 것이 특징인 이곳 목포의 기후는 겨울에는 한랭 건조하고, 여름에는 온난 다습한 계절풍지대에 속한다. 연평균 강우량이 982.1mm로 여름철에는 비가 많고 몹시 습하다. 또한 바다와 맞닿아 있기 때문에 바람이 강하고 봄, 가을에는 안개가 많다.

연간 서리가 내리지 않는 날이 241일로 꽤 긴 편 이어서 벼농사에 알맞다. 그러나 바다에 닿아 있으면서 대륙성 기후의 영향을 크게 받기 때문에 기온의 일교차와 연교차가 심하게 나타나기도 한다.

제3절 기본현황

1. 목포시의 하루

	출생 2.33명/1일		인구밀도 4,198명/1㎢
	사망 5.12명/1일		자동차등록 342대/1일
	혼인 2.13쌍/1일		급수율 381.8ℓ/1인
	이혼 1.59쌍/1일		시세부담 590천원/1인
	가구원 2.1명/1가구		의료시설 시민 769명당/1개소
	관광객 19,915명/1일		의료인 시민 42.1명당/1인
	교통사고 4/1일		교원 학생 12.3명당/1인
	화재발생 0.4건/1일		목포시 공무원 시민 159명당/1인

2. 면적·인구

면적

(단위 : km²)

총 면적	원안의결	수정의결	심의보류	부결
51.678	12.090	8.316	10.997	20.275

용도지역

도시 및 해안선

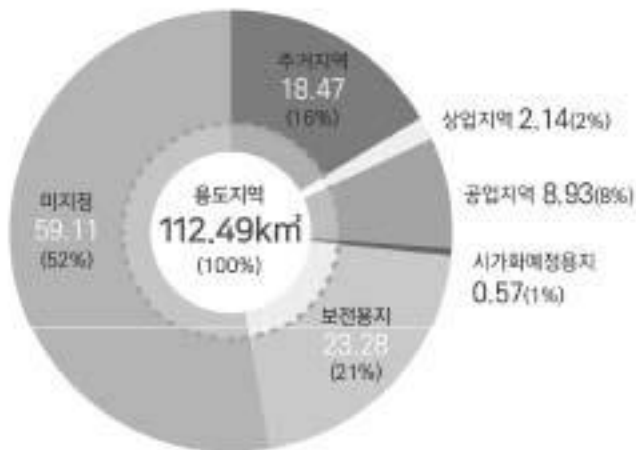
(단위 : km²)

인구 및 세대

(단위 : 명, 세대)



※ 전라남도의 11.9%

인구 변화추이

(단위 : 명)



세대수 추이

연도별	2018년말	2019년말	2020년말	2021년말	2022년말
세대수	101,609	102,481	103,316	103,162	104,039

동별 현황

(단위 : 명, 세대)

동명	인구	세대	동	반
합계	216,939	104,039	625	2,703
용당1동	10,015	5,667	46	198
용당2동	4,862	2,828	22	90
연 동	4,298	2,615	23	101
산정동	9,265	4,083	29	116
연산동	10,469	4,177	20	94
원산동	12,245	5,948	34	170
대성동	4,839	2,390	16	82
목원동	7,023	4,225	35	151
동명동	5,010	2,843	23	90
삼학동	5,800	2,692	20	84

동명	인구	세대	층	반
민호동	2,555	1,687	14	62
유달동	3,937	2,530	29	114
죽교동	2,910	1,750	16	67
북향동	8,928	4,318	30	128
용해동	16,722	7,477	40	175
이로동	10,595	4,298	25	93
상 동	21,562	9,762	51	214
하당동	12,672	7,006	25	105
신흥동	16,197	7,363	36	168
삼향동	4,576	2,284	15	64
옥암동	11,184	4,554	22	84
부흥동	8,265	4,066	23	125
부주동	23,010	9,476	31	128

연령별 인구분포

(단위 : 명)

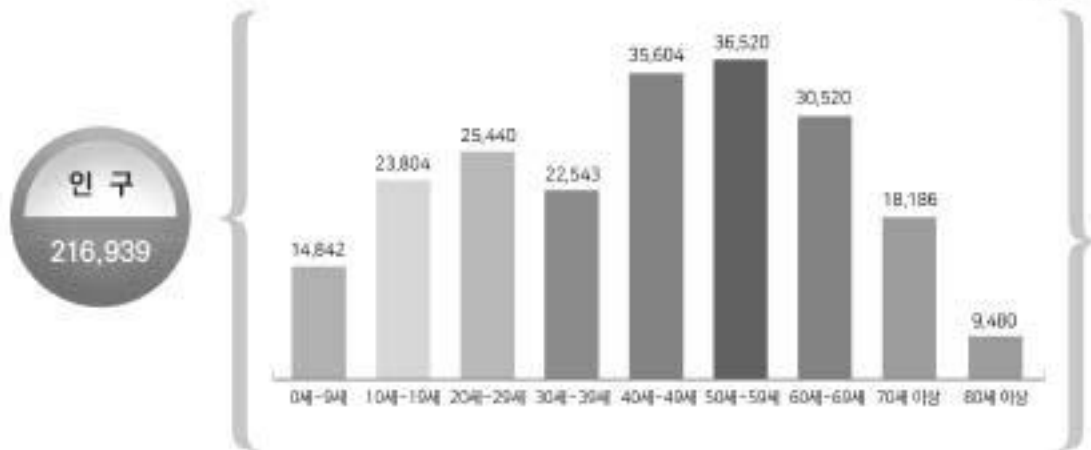

외국인

(단위 : 명)

국명	합계	미국	일본	중국	인도네시아	필리핀	캐나다	기타
등록인원	3,508	40	48	357	411	150	10	2,492

3. 기후

기온 및 강수량

(단위 : 년도별)

구분	2017	2018	2019	2020	2021	2022
평균기온(℃)	14.3	14.4	14.4	14.0	15.1	14.3
최고기온(℃)	18.5	18.4	18.3	17.5	18.9	18.2
최저기온(℃)	10.8	11.1	11.2	11.0	11.8	11.1
상 대 습 도	81.2	75.9	72.3	74.0	73.6	72.0
강 수(mm)	722.5	1,363.3	1,248.4	1,427.7	1,079.8	739.9

2022 월평균 기후

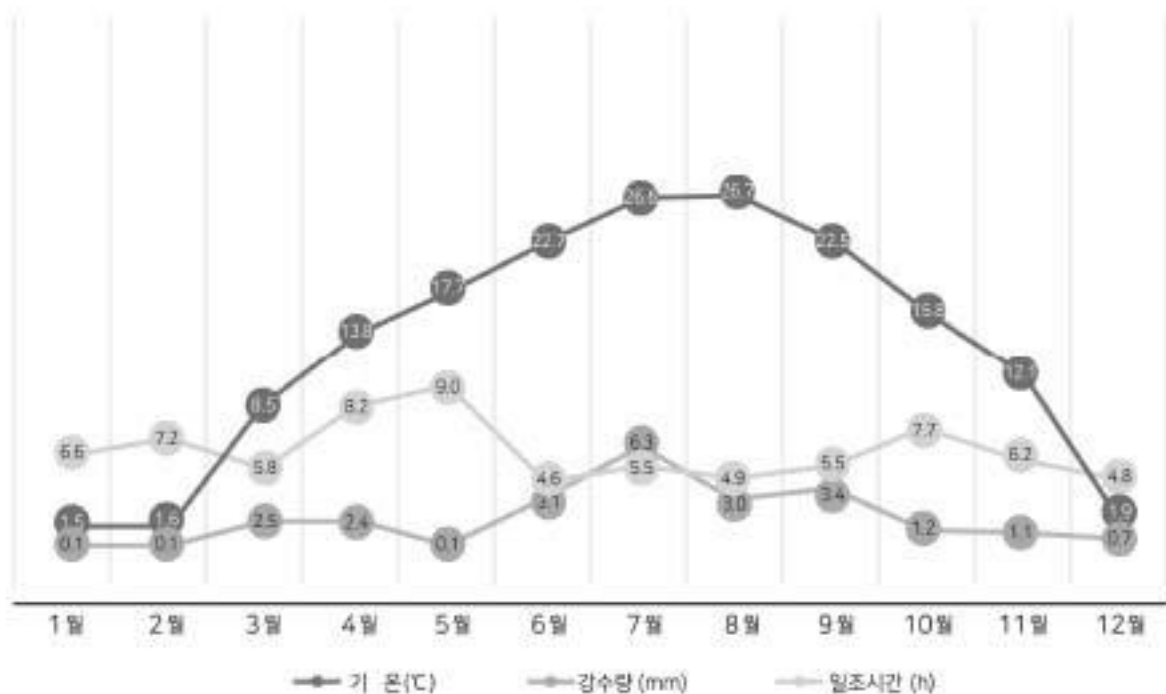

4. 행정조직

행정조직은 시장, 부시장을 비롯해 9국, 1실, 39과, 6사업소, 23동으로 구성되어 있으며, 공무원 정원은 1,367명이다.



공무원

(단위 : 명)

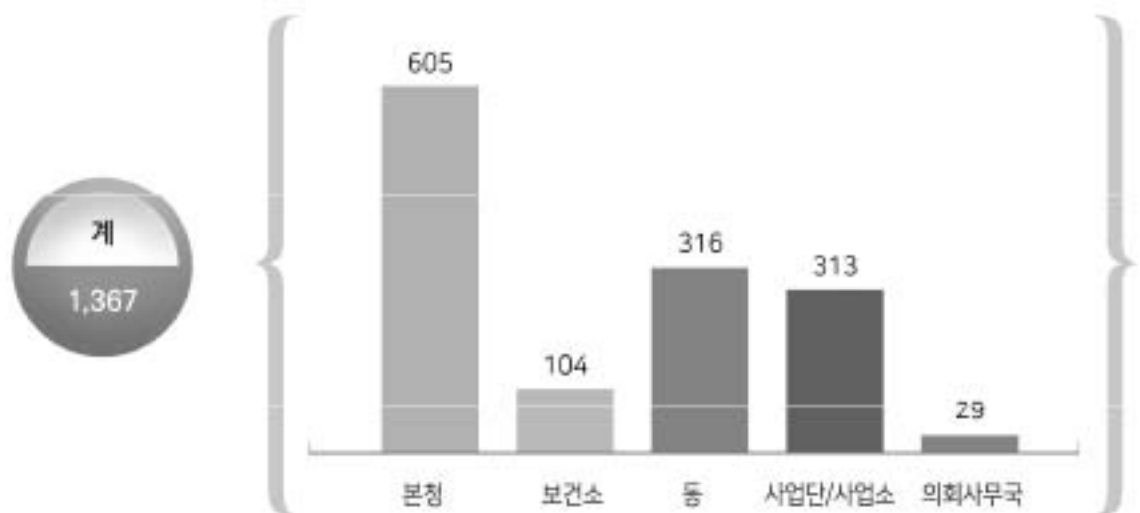

5. 목포시의회

시의회는 시민을 대표하는 22명의 의원으로 구성되어 있으며, 집행부에 대한 감시 및 견제와 조례를 제·개정하는 등의 기능을 수행하고 있다.



위원회 구성

(단위 : 명)

의원 수	위원회	의원 수	전문위원
22	의회운영위원회	9	1
	기획복지위원회	7	1
	관광경제위원회	7	1
	도시건설위원회	7	1

6. 재정

예산규모

(단위 : 백만원)

구분	2019	2020	2021	2022
총규모	1,012,394	1,110,526	1,237,596	1,300,112
일반회계	904,445	1,012,941	1,136,838	1,192,198
특별회계	107,949	97,585	100,758	107,914
재정자립도(%)	14.97	17.70	25.05	17.34

세입

(단위 : 백만원)

계	지방교부세	보조금	지방세	세외수입	조정교부금	보전수입
1,192,198	378,316	473,677	124,070	45,174	28,002	142,959

세출

(단위 : 백만원)

계	일반공공 행정 및 공공질서	교육 및 문화관광	사회복지 및 보건	농업해양 수산 및 산업	교육 및 국토개발	환경보호	예비비	기타
1,192,198	120,461	128,671	498,354	105,556	142,576	54,817	12,644	129,119

특별회계

(단위 : 백만원)

계	공영개발	상수도 사업	하수도 사업	주택사업	교통사업	의료보호 사업	기반시설	자원순환
107,914	719	30,694	48,731	198	19,996	7,013	362	199

통합부채 현황

(단위 : 억원)

구분	2019년말	2020년말	2021년말	2022년말	비고
통합부채 현황	3,368	3,448	3,203	1,968	

7. 주택

주택 종류별 현황

(단위 : 호)

계	단독주택	아파트	연립주택	다세대주택	기타
105,538	26,331	69,839	1,810	2,104	5,454

주택증가 추이

(단위 : 호)

구분	2018	2019	2020	2021	2022
주택수	101,080	102,476	106,634	106,870	105,538
주택보급률(%)	99.48%	100.00%	102.57%	104.00%	101.78%

8. 도로

도로 현황

(단위 : km)

계	시도	국도	비고
470.75	457.95	12.8	

도로 시설물

(단위 : 개소)

구분	육교	교량	가로등	보안등	표지판
	11	44	10,360	8,556	421

도로 포장

노선수(개)	총연장(km)	포장(km)	미포장(km)	미개통	포장율(%)
1,454	470.75	363.19	-	107.56	77.1

※ 도로율 13%, 도로개설률 77%

9. 상하수도

상수도

급수인구(명)	급수율(%)	1일 급수량(t)	1일 1인당 급수량(ℓ)	급수전수(개)
221,642	99.8	84,629	381.8	31,207

※ 상수도요금/톤 : 697.38원

하수도

계획연장(km)	사실연장(km)	개수율(%)	비고
872.1	867.3	99.45	

※ 하수도요금/톤 : 782.47원

하천

구분	하천명	총연장(km)	제방연장(km)			개수율(%)
			계	개수	미개수	
국가하천	영산강	1.4	1.4	1.4	-	100

소하천

구분	하천명	총연장(km)	제방연장(km)			개수율(%)
			계	개수	미개수	
계	삼향천 외 5개소	8.1	16.2	8.9	7.3	55

10. 공원녹지

도시공원

구분	계		조성		미조성	
	개소	면적(㎡)	개소	면적(㎡)	개소	면적(㎡)
계	128	6,892,659	97	3,914,129	31	2,978,530
도시자연공원	3	1,095,597	-	-	3	1,095,597
근린공원	39	5,138,774	27	3,558,036	12	1,580,738
어린이공원	51	126,516	47	114,386	4	12,130
소공원	27	25,019	19	10,794	8	14,225
체육공원	4	292,193	2	71,021	2	221,172
수변공원	4	214,560	2	159,892	2	54,668
유원지	-	-	-	-	-	-

11. 교통

자동차등록 현황

(단위 : 대)

계	승용차	승합차	화물자동차	특수차
102,705	83,034	3,408	15,610	653

차량증가 추이

(단위 : 대)

연도별	2018	2019	2020	2021	2022
계	99,780	101,238	101,424	100,404	102,705
승용차	79,066	80,567	81,003	80,833	83,034
승합차	4,151	3,996	3,774	3,546	3,408
화물차	16,050	16,142	16,067	15,412	15,610
특수차	513	533	580	613	653

목포 연안여객선 노선

터미널 명	출발 - 도착	운행횟수	비고
목포항 국제여객선터미널	목포 - 제주	왕복 2회	
목포연안 여객선터미널	목포 - 흑산/홍도/가거도	흑산(왕복 4회)	
		홍도(왕복 2회)	
		가거도(왕복 2회)	
	목포 - 비금/도초	도초(왕복 4회)	
	목포 - 장산/하의/신의	장산(왕복 7회)	
		하의(왕복 2회)	
		신의(왕복 5회)	
	목포 - 외달도	외달도(왕복 4회)	
	목포 - 조도	조도(왕복 1회)	
		우이도(왕복 1회)	

철도 노선

노선명	출발 - 종착	연장(km)	1일 운행횟수	기타
호남선	목포 - 용산	410.9	KTX 38회 세마을 4회 무궁화 12회	
	목포 - 수서	414.2	SRT 18회	
경전선	목포 - 부전	388	무궁화 2회	

※ 2022년 운송실적 승차인원 1,150,150명
하차인원 1,157,405명

12. 항만

항세

항계내수 면적 (km ²)	조위(m)			수심(m)		유속 (m/sec)
	만조	평균수위	조수차	신항	내항	
41.096	3.84	2.43	4.7	10~24	4~12	0.05~0.25

선박등록

계	화물선	여객선	유조선	예선	부선	기타
329	33	49	14	50	76	107

항만시설

시설명	시설내용
신항	다목적부두 : 30,000D/T급 3척 잡화1부두 : 30,000D/T급 1척 잡화2부두 : 30,000D/T급 1척 시멘트부두 : 10,000D/T급 1척 자동차부두 : 30,000D/T급 1척 ※ 신항 개발계획 - 2019-2040 : 50,000D/T급 1척
내항	여객 : 3,534,495명/년 여객부두 : 10,000D/T급 1척, 4,000D/T급 1척
삼학외항	외항화물 : 30,000D/T급 2척, 10,000D/T급 1척, 5,000D/T급 1척
복항	내항 어선기능 이전(소형어선 및 차도선)
아적장	면적 450,000㎡

13. 지역총생산·고용지표

지역총생산

4조 2,228억원

전남도(75조4,546억원)의 5.6%

※ 1인당 지역총생산 : 18.1백만원

고용지표

구분	2022	2021	2020	2019	2018
15세 이상 인구	190.3	191.1	193.2	195.9	196.6
경제활동인구	112.7	111.3	115.5	116.1	110.5
취업자	110.9	107.7	111.1	113.9	107.9
고용률	58.2	56.3	57.5	58.2	54.9
실업자	1.9	3.6	4.4	2.1	2.7
실업률	1.6	3.2	3.8	1.8	2.4

14. 기업 현황

산업·농공단지 현황

구분	면적(㎡)	분양업체(개소)	고용인원(명)
계	2,408,852.9	327	3,380
삼진지방산단	217,770.0	35	262
산정농공단지	529,715.0	133	1,283
세리믹산단	116,361.1	8	127
대양산단	1,545,006.8	151	1,708

※ 산단 분양율 : 삼진산단 100%, 산정농공단지 100%, 대양산단 97.54%, 세리믹산단 37.56%

상공회의소

상의소 명	위치	대표	회원수(명)	비고
목포상공회의소	목포시 해안로173번길 29	이한철	650	

기업체

(단위 : 개소, 명)

구분	계	중기업(50-299인)			소기업(1-49인)					
		소계	식품	기타	소계	섬유	화학	기계	식품	기타
업체	413	8	5	3	405	13	25	83	68	216
총업원	3,510	683	542	141	2,827	103	230	549	684	1,261

수출

(단위 : 천)

구분	계	농축산물	수산물	공산물
수출액	78,374	464	58,488	19,422
비율(%)	100	0.6	74.6%	24.8%

사회적 경제기업

(단위 : 개, 명)

계		사회적기업(인증)		사회적기업(예비)		마을기업		협동조합	
		단체	인원 수	단체	인원 수	단체	인원 수	단체	인원 수
단체	인원 수	22	189	14	31	13	356	115	1,674

15. 농·수산업

시장

(단위 : 개소)

시장				정보	
계	농수산물시장	일반시장	공설시장	계	대형점
8	1	7	-	4	4

농업

농가		경지면적		
가구	인구	계	답	전
1,652세대	3,933명	431	108	323

수산업

어업가구	어선	워판고	주요 어종
682세대	1,023척	34,518톤(173,954백만원)	선어, 새우젓, 활어, 물김

16. 사회복지

국민기초생활보장 수급자 현황

13,186세대 / 18,751명

장애인 등록현황

(단위 : 명)

계	지체	뇌병변	시각	청각·언어	지적	정신	기타
13,694	6,504	1,296	1,469	1,621	1,360	500	944

사회복지시설 현황

(단위 : 시설수, 명)

구분	계	아동	청소년	노인	여성	장애인	사회복지관	부랑인	정신질환
시설수	82	10	2	31	9	24	3	2	1
수용인원	4,354	254	20	895	111	1,092	1,500	215	267

아동시설

(단위 : 명)

시설명	이용인원(명/일)	규모(㎡)	소재지
경애원	45	3,183	양율로141번길 6
성덕원	45	1,629	죽선로 39-2
동만영아원	35	632	용당로28번길 21
공생원	43	2,425	해양대학로 28
목포아동원	47	1,412	용당로305번길 52
자립생활관	19	698	용당로305번길 40
목포우리집	7	191	원산로60번길 3-1
푸른초장	5	116	산정로120번길 6
매당기행	4	132	영산로565번길 9, 106동 103호
한울타리	4	88	죽교천로136번길 14(산정동, 성광빌라트)

남성 청소년 시설

시설명	이용인원(명/일)	규모(㎡)	소재지
남자단기청소년쉼터	10	233	호남로52번길 19-1
남자중장기청소년쉼터	10	259	산정로 69

노인의료복지시설

시설명	현원	규모(㎡)	소재지
남약요양원	91	1,536	남약1로52번길 35-7 (옥암동, 씨티프라자)
늘편안한요양원	25	489.3	영산로73번길 24-4 (축후동)
다니엘요양원	36	1,652.9	자유로134번길 30 (산정동)
다원전문요양원	7	921	자유로71번길 6 (산정동)
동명요양원	27	1,057.8	백년대로 292, 5층 (상동)
동서노인요양원	9	3,936	하당로153번길 14 (상동, 별관동)
목포노인전문요양원	51	2,617	까치머리길 25 (연산동)
미래은빛요양원	8	741.2	원산로59번길 36 (산정동)
백세재활요양원	42	1,932.7	해안로237번길 18(행복동2가)
백합원	20	2,054	영산로 635 (석현동, 석현제일빌딩)
베스트요양원	11	263.08	인장산로21번길 31 (용해동)
부모성김전문요양원	50	456	호남로64번길 24 (대인동)
사랑으로노인전문요양원	45	828	대양로342번길 5 (석현동)
사랑의집요양원	18	241	북교길 9 (죽교동)
산책하는 요양원	73	3,351	상동로21번길 57-15 (상동)
서밋요양원	9	671.55	영산로 701, 2층(석현동)
성모노인요양원	24	1,224.43	영산로10번길 21(경동2가)
온누리요양원	9	389	용당로 271(용해동)
우리사랑노인전문요양원	22	580	용해로60번길 9-1(용당동)
원광노인요양원	9	267.3	하당로153번길 14 (상동)
원네스요양원	9	359.3	삼각로43번길 1 (상동)
유달요양원	24	731.78	영산로 326 (용당동)
유달효요양원	25	591.39	영산로 322-2 (용당동)
자혜요양원	58	3,413	무안군 삼향읍 수련길 52-12
평화요양원	19	695.4	평화로 130 (옥암동)
푸른마을	50	3,672.54	삼학로 346-1 (용해동)
하당샬버타운요양원	8	772	백년대로307번길 22-1 (상동)
한국노인전문요양원	49	631	삼학로 280 (용해동)
한영요양센터	9	442	영산로 701, 3층 (석현동)
행복요양원	8	265.8	옥암로96번길 16 (옥암동)
후담노인요양원	32	348.1	용당로196번길 21 (용당동)

장애인시설

시설명	이용인원(명/일)	규모(㎡)	소재지
공생재활원	70	3,697	대양로 14-24(연산동)
소망장애인복지원	50	1,192	대양산단로199번길 93-36
보담하우스	30	982	대양산단로199번길 93-46
목포장애인요양원	80	2,329	무안군 청계면 문화로339-5
목포광명원	100	3,830	영암군 삼호읍 신호정길 43-17
일신그룹홈(남)	4	85	양율로 91,103-102(산정동, 일신아파트)
성골롬반그룹홈(여)	4	139	백년대로266번길 13, 101호(상동)
실로암그룹홈	4	160.83	포미로 23, 103동 405호
아람그룹홈	4	75.65	대박길 75, 302호
리온빌리지	4	111	산정로 268-3,101-806(근화그린맨션)
원네스그룹홈	4	59.5	용당로 102-1,1동 307호(유달아파트)
우주그룹홈	4	74	북교길 25번길 14, 102호(북교아트빌)
사우하우스	4	85	온남길 25,102-107(청산푸른아파트)
명도복지관단기보호센터	10	176.71	산정로199번길 25
목포시장애인종합복지관	250	1,760	하당로205번길 12
명도복지관	150	2,035	산정로199번길 25
명도복지관주간보호센터	25	224	산정로199번길 25
목포시시각장애인 생활이동지원센터	20	318.4	영산로 361
목포시수어통역센터	120	130.4	산정로21번길 9
성골롬반하우스주간보호센터	25	139.00	백년대로266번길 13
성산그레이트 장애인주간보호센터	30	557.60	번화로 41-7
예손자립원	30	498.41	대양로 372-4
명도자립센터	40	653.71	대박길 69
소망자립센터	30	690.31	대양산단로199번길 93-34

여성 시설

시설명	이용인원(명/일)	규모(㎡)	소재지
목포시가족센터	300	1,411	수강로12번길 41, 5층 (광동3가)
목포여성인력개발센터	100	554	통일대로37번길 34-1
목포여성상담센터	6	132	신흥로83번길 5
목포여성장애안성목력상담소	5	62	영산로 361
목포여성인권지원센터	5	163	용당로 151
전남이주여성상담소	10	182.75	당가두로 22-1, 2층
성모의집	8	433	원호길5번길 24
태화모자원	49	2,193	용당국민로 7
목포YWCA	60	826	영산로 139

사회복지관

시설명	이용인원(명/일)	규모(㎡)	소재지
목포시종합복지관	600	5,517	고해대로 712
상동종합사회복지관	450	1,224	상동로 63
상리종합사회복지관	450	901	상동로 68

청소년시설

시설명	이용인원(명/일)	규모(㎡)	소재지
청소년성문화센터	48	140	양율로397번길 68
청소년상담복지센터	9	210	신흥로83번길 14, 복지동1층, 2층 (옥암동, 목련아파트)
학교 밖 청소년 지원센터	10	119	
목포시청소년문화센터	80	1,296	영산로 66
목포시하당청소년문화센터	80	1,260	통일대로119번길 25
청소년수련원	120	5,802	양율로397번길 68

노인복지관

시설명	이용인원(명/일)	규모(㎡)	소재지
목포시노인복지관	650	2,141.19	호남로67번길 5
하니노인복지관	400	1,635.51	해안로229번길 9-1
하당노인복지관	670	2,367.00	입암로20번길 25
목포이랜드노인복지관	850	3,079.00	용당로161번길 14

경로당

계		남자		여자		혼합	
개소	이용자	개소	이용자	개소	이용자	개소	이용자
201	9,960	2	59	4	149	195	9,416

65세이상 노령인구 변동추이

구분	2018	2019	2020	2021	2022
계	34,821	36,087	37,827	39,063	40,805
남	14,661	15,328	16,144	16,664	17,488
여	20,160	20,759	21,683	22,399	23,317

17. 환경

생활폐기물 처리

구분	장비(대)			인원(명)			1일 배출량(t)	1일 처리량(t)
	계	차량	손수레	계	시	민간		
폐기물	125	35	90	175	164	11	222	222

위생매립장

부지면적(㎡)	매립면적(㎡)	매립용적(㎡)	1일 침출수 처리용량(㎡/일)	비고
290,490	180,000	2,882,110	200	

주요시설·장비

시트포설	우수배제시설	내부운반도로	가스포집시설	보유장비(대)
1개소	1개소	1개소	1개소	굴삭기 2대, 불도저 1대, 로울러 1대, 덤프트럭 2대, 방역차량 1대, 살수차 1대

일반폐기물 수거·처리

연도별	생활폐기물	1일 평균 처리량	기타
2022	52,850t	145t	
2021	57,516t	158t	
2020	57,328t	158t	
2019	58,149t	159t	
2018	56,260t	154t	

하수처리장

구분	위치	처리장 면적(㎡)	처리 용량(t)	1일 처리량(t)
남해하수처리장	삼학로 222-2	77,919㎡	100,000톤/일	61,810톤/일
남악하수처리장	남악로 40	29,197㎡	12,000톤/일	11,804톤/일
외달도 마을하수처리장	달동 1268	420㎡	120톤/일	9.3톤/일
북항하수처리장	청호로220번길 33	83,226㎡	35,000톤/일	35,000톤/일

18. 보건·위생

의료시설

(단위 : 개소)

계	의원	치과	한의원	병원	종합병원	조산원
282	129	67	46	35	5	-

의료인

(단위 : 명)

계	의사	약사	치과의사	한약사	간호사	기타
5,156	479	198	130	109	1,829	2,411

의료보장

(단위 : 명)

계	지역의료보험		직장의료보험		의료급여	
	인원 수	비율(%)	인원 수	비율(%)	인원 수	비율(%)
136,061	72,285	53.1	53,075	39	10,701	7.9

공중위생업소

(단위 : 개소)

계	이·미용업	위생관개업	숙박업	목욕탕업	위생용품제조업	세탁업
1,818	1,184	84	308	45	5	192

식품접객업소

(단위 : 개소)

계	일반음식점	식품판매업	즉석판매	휴게음식점	집단급식소	유출 단련주점	식품제조 가공업	제과점
7,608	4,325	1,039	654	822	250	292	112	82

19. 교육

교육시설

(단위 : 개소, 명)

구분	계	초등학교	중학교	고등학교	대학교	대학원	기타
학교	71	33	16	15	4	2	1
학생	44,134	14,321	7,462	6,730	14,531	1,015	75

평생교육

평생교육기관 수	운영프로그램 수	연간이용자 수	비고
74	406	19,190	

공공도서관

도서관 명	위치	열람석	장서 수	개관
목포아울림도서관	용해지구로 31	170	28,860	2022.10.31.
목포시립도서관	용당로160번길 32	961	308,945	1974. 1.15.
목포어린이도서관	옥암로186번길 30-7	416	67,466	2010. 7.27.
목포공공도서관	원산주택로3번길 6	1,600	323,762	1982. 3.12.
목포영어도서관	옥암로186번길 30-11	139	24,137	2016. 5.11.

작은도서관

도서관 명	위치	열람석	장서 수	개관
무른숲	동부로31번길 20 (용당1동행정복지센터)	30	2,961	2018. 4. 3.
숲 속	백년대로 95-5 (용당2동행정복지센터)	14	5,195	2014.12. 9.
연 꽃	산정로63번길 14-1 (연동행정복지센터)	29	5,756	2013. 2. 5.
행복마을	앙울로 144 (산정동행정복지센터)	16	4,362	2016.11.25.
셋 별	연산백련로1번길 79 (천년가아파트 커뮤니티센터)	24	2,635	2018.12.14.
무지개	원산중앙로 87 (연산주공3차 관리사무소)	36	8,856	2009. 6. 2.
반딧불	북교로 22 (구.북교동행정복지센터)	30	7,948	2007. 4.20.
꿈나무	삼학로123번길 29	23	9,399	2007. 4.19.
삼 학	자유로104번길 35 (삼학동행정복지센터)	16	4,592	2016. 1.19.
호물이	영산로10번길 27 (유달경로당)	20	2,371	2018. 2. 5.
초롱초롱	북형로 102-7	46	8,076	2010.11.12.
노 을	고하대로 641-10 (신안비치2차 관리사무소)	20	3,173	2017. 6. 8.
소나무	포미로 22 (포미주공2차 관리사무소)	30	3,557	2015. 3. 1.
늘무름	삼학로 363 (신안인스빌 관리사무소)	12	1,743	2019. 8. 6.
웅달섬	상동로 61 (상동1단지 주공상가)	45	8,475	2007. 4.18.
은하수	비파로 31	50	11,529	2007. 4.16.
꿈돌이	평화로 142	15	11,342	2007. 4.12.
청개구리	통일대로75번길 14, 307호(부영3차 상가)	23	5,802	2013.12.23.
무른숲	남악로52번가길 2 (부주동행정복지센터)	28	5,502	2013.11. 1.

20. 문화·예술

언론매체

방송사	신문사	종합유선방송사	비고
9TV7, 라디오2)	11	1	

문화시설

(단위 : 개소)

문화예술회관	도서관	박물관	영화관	미술관	문화원	전수관	기타
1	24	7	3	4	1	1	

예술단체

(단위 : 명)

단체명	미술협회	국악협회	무용협회	문인협회	사진협회	음악협회	연예협회	연극협회	자연수석협회
인원	180	120	49	135	166	76	232	65	369

시립예술단체

(단위 : 명)

계	무용단	합창단	교향악단	소년소녀합창단	연극단	국악원
95	8	23	52	5	4	3

문화재

(단위 : 개소)

계	국가지정					전라남도 지정					등록 문화재
	국보	보물	사적	천연 기념물	무형	계	유형	무형	기념물	문화재 자료	
5	-	1	1	2	1	13	3	4	3	3	15

국가지정 문화재

지정종별	문화재 명	시대	수량	소재지	지정일자
사적 제289호	구 목포일본영사관	근대	1동	영산로29번길 6	1981. 9.25.
국가무형문화재 제100호	육장 장주원	-	-	노송길 32-5	1996. 2. 1.
천연기념물 제500호	목포 갯바위	-	-	용해동 산 86-24 인근	2009. 4.27.
천연기념물 제535호	신안압해도 수각류 공룡알 동지화석	-	-	남농로 135	2012. 6.27.
보물 제2011호	목포 달성사 목조 지장보살삼존상 및 시왕상 일괄	조선	일괄	유달로 173	2019. 1. 3.

등록문화재

등록번호	명칭	수량	소재지	지정일자
제29호	구 호남은행 목포지점	1동	해안로249번길 34	2002. 5.31.
제30호	목포공립상소학교	1동	영산로10번길 10	2002. 5.31.
제43호	목포 구 청년회관	1동	차범석길35번길 6-1	2002. 9.13.
제62호	청명여자중학교 구 선교사 사택	1동	삼일로 45	2003. 6.30.
제114호	목포양동교회	1동	호남로 15	2004.12.31.
제239호	구 목포시법학교 본관	1동	송림로41번길 11	2006. 3. 2.
제340호	구 동본원사 목포별원	1동	영산로75번길 5	2007. 7. 3.
제513호	목포천주교 구 교구청	1동	노송길 35	2012.10.17.
제588호	구 목포부청 서고 및 방공호	1동, 1기	영산로29번길 6	2014. 4.29.
제640호	목포문태고등학교 본관	1동	용당로 138	2014.10.30.
제696호	정광 정혜원	1동	노적봉길 26	2017.10.23.
제707호	조선내화주식회사 구 목포공장	건물5동 굴뚝3개 설비물5기	은금동 122-6 외	2017.12. 5.
제718호	목포근대역사문화공간	구역1개소 (개별15개)	민호동 및 유달동 일대	2018. 8. 6.
제764호	목포 경동성당	1동	해안로165번길 33	2019.12. 9.
제786호	구 목포세관 본관 터 및 창고	2동	형동 6-8 / 6-33	2020. 6.24.

전라남도지정 문화재

지정종별	문화재 명	시대	수량	지정일자
유형문화재 제39호	고하도 이충무공 기념비	조선	비 1기	1974. 9.24.
유형문화재 제228호	달성사 목조아미타삼존불좌상	조선	1점	2000. 6.20.
유형문화재 제357호	빈야사 수륙무차명등재의활요	조선	1점	2022.11.10.
무형문화재 제29-2호	판소리 춘향가(안부덕)	-	-	1996.10.14.
무형문화재 제29-4호	판소리 수궁가(박방금)	-	-	1996.10.14.
무형문화재 제29-5호	판소리 흥부가(김순자)	-	-	1996.10.14.
무형문화재 제50호	조선장(심정후)	-	-	2013. 8. 5.
지방기념물 제10호	고하도 이충무공 유적	조선	비각1, 삼문1	1974. 9.24.
지방기념물 제21호	목포시사	조선	1동	1976. 9.30.
지방기념물 제174호	구 동양척식주식회사 목포지점	근대	1동	1999.11.20.
제137호	목포진지	조선	비1기	1986.11. 8.
제138호	목포오포대	조선	1점	1986.11. 8.
제165호	이훈동 정원	조선	정원1	1988. 3.16.

21. 체육시설

공공체육시설

국제 축구센터	축구장	테니스장	구기 체육관	생활 체육관	수영장	극궁장	조정 카누장	요트장	게이트 볼장
1	1	4	-	1	1	1	1	1	4

신고체육시설

수영장	체육도장	골프연습장	체육단련장	당구장	무도학원
2	77	29	43	108	-

22. 주요 관광지

유달산 권

○ 유달산

해발228미터의 기암괴석으로 이루어진 유달산은 노령산맥의 맨 마지막 봉우리이다. 정상에 올라서면 목포 시내가 한눈에 내려다보이며, 푸른 다도해의 경관이 시원스레 펼쳐져 있고 그 사이를 오고가는 크고 작은 선박들의 모습이 한쪽의 동양화를 연상시킨다.

○ 목포해상케이블카

국내 최장구간 3.23km의 해상케이블카로 북항에서 고하도까지 이어진다. 목포항과 삼학도를 비롯한 목포 원도심이 한눈에 펼쳐지고 보석처럼 빛나는 다도해와 목포대교, 고하도 등을 조망할 수 있다.

○ 스카이워크

대만동 유달유원지 앞바다에 조성. 길이 54m, 높이 15m로 상공 15m에서 바다 위를 걷는 듯한 느낌을 맛볼 수 있으면서 목포대교와 고하도를 배경으로 사진 찍기 좋은 명소이다.

○ 목포근대역사관 1관(구. 일본영사관)

목포 최초의 서구적 근대 건축물로 당시 중국 시아면에 있는 영사관과 함께 일본 재외 영사관으로 쌍벽을 이루었다고 한다.

○ 목포근대역사관 2관(구. 동양척식주식회사)

일제시대 건축물로 1999년 11월 20일 전라남도 기념물 제174호로 지정, 동양척식주식 회사 건물 복원 기념으로 사진이 전시되고 있다.

○ 목오거리 문화센터

1898년에 세워졌으며 일본인 소학교로 운영되다 해방 이후 정광사의 관리를 받다 1957년 목포중앙교회로 사용하게 되어 사찰이 교회가 되는 이색적인 약력을 가지고 있다. 2010년 1월 19일 오거리 문화센터로 개관하여 각종 문화행사 및 전시회 공간으로 활용되고 있다.

○ 유달산목재문화체험장

목재에 대한 종합적인 지식과 정보, 다양한 체험을 제공하는 시설로 유아, 청소년, 일반인 등 대상별 수준과 능력을 고려하여 프로그램을 개발하고 실생활에 유용한 목제품 제작을 지원한다.

○ 목포진

일제 강점기에 흔적도 없이 사라졌던 군사기지 목포진이 120년 만에 역사공원으로 복원돼 목포의 건축물과 함께 역사문화 관광 자원으로 활용되고 있다.

○ 서산동 시화골목

코발트 빛 지붕들이 층층히 겹쳐진 아름다운 어촌마을인 서산동의 좁은 골목길 사이사이 시와 꽃그림으로 그려진 벽화를 지나 시화골목 위에 있는 보리마당에 올라서면 아기자기한 배들이 목포항을 오고가며 낭만항구 목포항의 정취를 선사 한다.

○ 연희네 슈퍼

영화 1987의 주인공 연희가 살던 곳. 이곳의 시간은 1987년이다. 개발되지 않은 배경에 1987년을 그대로 옮겨놓은 연희네 슈퍼는 단순한 영화세트장이 아닌 각자의 1987년을 떠올릴 수 있는 공간이다.

갯바위 권

○ 갯바위(천연기념물 제500호)

갯바위는 두 사람이 나란히 삿갓을 쓰고 서있는 모습의 바위로 관광객들이 즐겨 찾는 명소이며, 예전에는 배를 타고 나가야만 볼 수 있었던 갯바위를 해상에서 직접 조망할 수 있는 보행교를 바다위에 설치하였다.

○ 목포자연사박물관

자연사관은 중앙홀, 지질관 등 7개 전시실에 지구 46억년의 자연사를 고스란히 보여주고 있으며, 특히 세계에서 단 2점뿐인 공룡화석 프레노케랍토스와 전남 신안군 압해도에서 발굴해서 복원한 세계적 규모의 육식공룡알 동지 화석이 전시되어 있다

○ 목포자연사박물관

자연사관은 중앙홀, 지질관 등 7개 전시실에 지구 46억년의 자연사를 고스란히 보여주고 있으며, 특히 세계에서 단 2점뿐인 공룡화석 프레노케랍토스와 전남 신안군 압해도에서 발굴해서 복원한 세계적 규모의 육식공룡알 동지 화석이 전시되어 있다.

○ 남농기념관

조선조 말엽 시(時), 서(書), 화(畵)로 이름을 날렸고 추사 김정희가 해동제일인자라고 극찬했던 소치 허련에서 미산 허영, 남농 허건으로 이어지는 운림산방 3대의 작품을 감상 할 수 있다.

○ 목포문학관

선구자적 역할을 해온 작가들의 문학을 계승·발전시키기 위해 목포문학관이 문을 열었다. 한국의 연극인 김우진선생, 여류 소설가 박화성선생, 희곡작가 차범석선생, 문학평론가 김현 선생의 삶과 문학세계를 볼 수 있다.

○ 국립해양문화재연구소

국립해양문화재연구소 해양유물전시관은 바다 속에 잠겨있는 수중 문화유산을 발굴하여 전시하는 곳으로 수중고고학 박물관이라고 불리며 해양문화체험 등 종합적인 해양문화 전시관이다.

삼학도권

○ 삼학도공원

한 청년을 사모한 세 여인이 죽어 학이 되었고, 그 학이 떨어져 죽은 자리가 섬이 되었다는 삼학도는 세계의 섬을 잇는 아담한 다리를 따라 거니는 산책로와 운치있는 밤풍경을 만끽 할 수 있다.

○ 이난영 공원

목포의눈물 가수 故 이난영 여사를 기념하는 공원에는 목포의눈물, 목포는항구다 등의 노래비와 우리나라 수목장 1호 이난영 여사의 수목장이 있으며 넓고 쾌적한 녹지공간과 시민편의 시설이 설치되어 있다.

○ 김대중노벨평화상기념관

대한민국 제15대 대통령이며 한국인 최초로 노벨평화상을 수상한 故 김대중 대통령의 생애를 각종 사료와 영상자료를 통해 살펴볼 수 있는 평화와 화합의 전당인 김대중노벨평화상기념관은 지상 2층 규모로 전시동과 컨벤션동으로 구성되어 있다.

○ 목포어린이바다과학관

21세기 해양시대의 주역인 어린이에게 과학적 사고와 능력을 심어주고 바다의 호기심을 갖도록 갯벌 체험, 심해모형잠수정, 깊은 바다 재현 영상, 바다동·식물 생태 및 먹이 모형 체험 등 아이들의 감각을 풍부하게 자극하도록 구성되어있으며, 4D 영상관, 갯벌생태수조 등이 마련되어 있다.

○ 한국섬진흥원

섬의 종합적인 조사·연구와 섬의 가치 제고를 목적으로 설립된 행정안전부 산하 정부출연 연구기관으로 2021년 10월 8일에 출범하였으며 섬 교육기관, 섬 미술관, 섬 문학관 등을 조성하여 세계적인 섬 테마파크로 만들어 나갈 계획이다.

○ 목포항구포차

목포내항과 유달산을 배경으로 하는 상설무대에서 공연이 펼쳐지는 낭만가득한 항구포차에서는 엄격하게 선정된 15개 점포에서 100여종의 음식을 제공한다. 음악은 맛을 더하고 맛은 흥을 돋군다.

○ 목포 삼학도 관광 유람선

목포앞바다를 출발해 해상케이블카타워-인어동상-목포대교를 거쳐 장좌도와 달리도 그리고 세월호가 거처되어 있는 고하도를 돌아 삼학도로 돌아온다. 진한 갯내음, 출렁이는 바다와 빛나는 햇살 그 너머 아름다운 섬들이 보석처럼 빛나고 있다.

○ 목포남향꽃정원

목포시 남향의 유희부지 9천여평에 가을꽃들을 식재하여 만든 정원이다. 10월초가 되면 코스모스를 비롯한 백일홍, 해바라기 등이 드넓은 꽃밭과 주변의 갈대밭, 바다 새, 갯벌도 함께 감상 할 수 있다.

북항, 고하도, 외달도권

○ 목포대교

목포대교는 총연장 4.129km, 너비 35~40m의 왕복 4차선 도로로 북항과 고하도를 잇는 해상교량으로 비상하는 학의 날개처럼 아름다운 모습을 갖추고 있다.

○ 북항 노을공원

목포북항 노을공원은 바다를 느끼고 체험하는 공간의 장으로 활용할 수 있도록 수변데크, 노을 광장, 이벤트 광장, 녹지 및 산책로가 조성됐으며, 바닥분수와 파고라, 벤치 등 휴게시설이 다양하게 설치되어 해양특성을 살린 환경 친화적 공간이다.

○ 목포활어회플라자

북항에 위치한 목포활어회플라자 위판장에는 매일 폭포, 신안 등 인근 해역에서 잡아온 활어가 경매되고 있으며, 바로 옆 직판동에서는 관광객들이 싱싱한 활어를 값싸게 구입하여 먹고 갈 수 있다.

○ 고하도 전망대, 고하도해상데크

이순신장군이 13척의 판옥선으로 명량대첩 승리 후 106일 동안 머물렀던 고하도에 판옥선 모형을 격자로 쌓아올린 총 6층 규모의 전망대가 있으며, 용머리에서 해안동굴까지 연장 1.8km, 폭 1.8~2.0m로 해안절경과 고하도 앞바다를 조망할 수 있는 해상데크길이 연결 되어 있다.

○ 고하도 목화정원

우리나라 최초의 육지면을 재배하여 전국으로 보급된 역사적인 곳으로 고하도의 역사자원과 함께 청소년들의 체험 학습장으로 활용하고자 여기에 목화정원 조성하였다.

○ 국립호남권생물자원관

생물 자원의 보존과 연구를 위해 설립된 지하1층~지하3층 규모의 연구소로 호남권 및 도서 지역 연안 생물자원 연구를 위한 연구시설과 상설 전시관, 홍보관, 교육실 등의 전시·교육 시설, 생물자원학습원, 다도해자생식물원, 염생식물원 등의 야외체험시설을 갖추고 있다.

○ 이충무공유적지

임진왜란 이후 일본이 우리나라에 재 침입했을 때 이순신장군이 107일간 주둔하여 군량미를 비축하고 전력을 재정비한 전략지로 활용되어 왜적의 침투를 막아낸 곳으로 이를 기념하기 위해 세워진 이충무공기념비가 서 있다.

○ 육지면 발상지

1904년 처음으로 육지면 재배를 시도하여 성공하자 육지면이 전국으로 보급되어 목포는 1혹 3백(김, 쌀, 소금, 면화)의 대표적인 수탈지역이 되었다.(육지면 : 목화의 일종, 미국의 조속종)

○ 사랑의 섬 외달도

바다 한가운데 우뚝 솟아있는 외달도는 깨끗한 해변과 아름다운 자연환경을 자랑하여 환경부 지정 자연생태 우수마을과 국토해양부지정 우리나라 100대 아름다운 섬으로 지정되었다. 전국 최대 규모의 야외해수욕장이 조성되어 관광객들의 발길을 사로잡고 있다.

23. 목포노을 드론라이트쇼

목포시는 2022~2023 전라남도 방문의 해 연계 「2022 목포 노을 드론라이트쇼」를 북항 노을공원 일원에서 10월 28일부터 29일까지 이틀간 개최했다. 특히 이번 드론라이트쇼는 목포시에서는 처음 선보이는 300대의 대규모 군집 드론쇼로 1일 2회 이틀간 총 4회 추진하였으며, 목포만의 색을 보여줄 수 있는 다양한 이미지들을 역동적으로 표현하였다.

북항 노을공원에서는 관광콘텐츠로서는 최대 규모의 행사로 개최 된 만큼 드론쇼를 찾은 시민과 관광객들을 위해 드론 체험부스, 목포 노을을 배경으로 한 문화예술 공연 등 다채로운 볼거리를 함께 진행했다.

목포시 야간경관과 드론쇼를 통해 시민과 관광객들에게 다양한 볼거리를 제공하고, 드론쇼와 목포의 천혜의 자연조건인 유달산, 북항노을과 최고의 관광명소인 해상케이블카 등을 통해 체류형 관광객 유입 및 지역경제 활성화에 기여했다.

원도심에도 시민과 관광객이 즐길 수 있는 다양한 관광 콘텐츠 개발 등을 통해 단발적 사업이 아닌 예측가능한 야간관광상품으로 지속 발전시켜 나갈 계획이다.

24. 자매결연도시

국내 자매결연도시

구분	서울특별시 서대문구	경기도 성남시	충청북도 청주시	경상북도 영주시	경상남도 청원시
결연일	2005. 4. 18.	2009. 5. 1	2008. 6. 13	1998. 8. 13	1998. 12.24
면적	17.61km ²	141.70km ²	153.45km ²	668.99km ²	745.33km ²
인구	304,819명	924,087명	863,625명	103,119명	1,026,749명
학교	초19, 중14, 고7, 대9	초121, 중73, 고36, 대4	초94, 중47, 고37, 대8	초19, 중11, 고9, 대2	초114, 중66, 고50, 대6
기업체	18,116개	48,756개	45,999개	9,117개	79,305개
재정규모	7,537억원	3조4,405억원	3조2,842억원	9,500억원	3조6,998억원
지역특성	안산, 백련산 등 자연녹지 공간이 풍부한 전형적인 주거지역 도심과 외곽을 연결하는 교통의 요충지로서 서북권 중심지역 연세대, 이화여대등 명문대학이 밀집된 교육과 문화의 도시	중부지방 내의 중앙인 동시에 수도권과 인접하여 편리한 교통 및 불류의 중심지, 쾌적한 주거환경과 문화공간 등 최적의 입지조건을 갖춘 주거만족 도시	중부내륙 교통의 요충지, 교육도시, 세계 최고의 금속활자본 "직지" 탄생지, 천년의 역사와 문화가 숨쉬는 고장	소태백권의 교통 중심지이며 안산, 사과가 풍부한 도시	선사문화와 철기문명을 꽃피운 역사적 전통을 지닌 고장으로 2008창원림사르송회의 성공적인 개최로 세계환경수도로서의 기반을 마련, 국가적 과제로 시행하고 있는 녹색성장, 기후변화 대응, 하천복원사업을 선도 및 실현하고 있는 도시

국외 자매결연도시

구분	노르웨이 함메르페스트시	일본 벳무시	중국	
			연운항시	사먼시
결연일	1962.3.23	1984.10.1	1992.11.1	2007.7.25
면적	849km ²	125.3km ²	7,446km ²	1,565km ²
인구	10천명	116천명	5,343천명	4,110천명
학교	22개	초15, 중9, 고8, 대4	초445, 중140, 고37, 대14	초298, 중115, 고16, 대4
기업체	-	199개	1,504개	1,985개
재정규모	118억원	11,126억원	106,029억원	366,837억원
행정구역	-	17구, 145정	3구 3현	6구
지역특성	북극권의 주요 국제수산업, 수산물광도시	항구도시, 온천관광도시	TCR의 거점, 농수산물과 수정 생산지	중국 4대 경제특구, 석재유통집산지

25. 목포의 9미

○ 1미. 세발낙지

목포를 상징하는 대표적인 토산품 중 하나가 세발낙지이다. 발이 세 개여서 세발낙지가 아니라 발이 가늘다는 뜻으로 세(細)발낙지라고 불린다. 세발낙지는 크기가 작기 때문에 나무젓가락에 돌돌 말아 통째로 먹으면 제 맛이고 낙지 연포탕으로도 많이 먹는다. 일반적으로 낙지는 우리나라 서해안과 남해안에서 잡히지만 세발낙지만은 목포 영암 무안 신안 등지에서만 잡히는 '지역 특산품'으로 산낙지로 통째로 먹는 것 외에도 낙지가 국물이 일품인 연포탕, 낙지회 무침, 갈낙탕, 연포탕, 회무침, 낙지비빔밥 등 무려 13가지의 요리로 변신한다.

○ 2미. 홍어삼합

잘 삭힌 알싸한 홍어에 돼지고기, 묵은지와 함께 시원한 막걸리를 한사발 들이키면 목포에서만 맛 볼 수 있는 흥탁삼합이 된다. 구릿한 냄새와 푹 쏘는 맛 때문에 먹지 못하겠다면 억지로 먹지 않아도 좋다. 무엇보다 비길 수 없는 홍어의 진마를 아는 사람이 먹기에 부족하고 어떠한 음식도 홍어만큼 정신을 깨우는 짜릿함을 선사하지는 못한다. 홍어의 한 점을 입 안에 넣고 오물거리면 오묘하고 알싸한 기운이 온몸으로 퍼진다.

○ 3미. 민어회

즐거하고 달콤한 민어회는 다른 지역과 달리 목포에서는 회 뿐만 아니라 찹질, 부레, 뱃살, 지느러미까지 조리하여 먹어 그 참맛을 알 수 있다. 민어는 홍어, 세발낙지, 갈치조림, 꽃게무침과 함께 목포의 5미로 손꼽히는 음식이다. 수심 40~120cm의 진흙바닥에 주로 서식하는 민어는 회로 먹으면 즐거하고 달콤하다. 목포의 민어회는 다른 지역과 달리 회뿐만 아니라 찹질, 부레, 뱃살, 지느러미까지 한상 가득 푸짐하다. 또한 1주일 정도 갯바람에 말린 후에 찜으로 조리하거나 쌀뜨물에 민어, 멸치, 무, 대파 등을 넣고 탕으로 요리하면 그 맛이 또한 일품이다.

○ 4미. 꽃게무침

살이 꽉 찬 꽃게를 발그레한 양념에 버무려 내 놓으면 밥 한공기 푹딱~! 꽃게의 단맛과 감칠맛 나는 양념이 일품이다. 발그레한 소스에 버무려 내놓은 꽃게무침과 꽃게살은 보기만 해도 입안에 군침이 가득하다. 꽃게가 많이 나는 봄에 1년분 꽃게를 사서 냉동실에 넣어두면 여름철에도 냉동상태에서 꺼내기 때문에 비브리오 패혈증 걱정은 하지 않아도 된다. 참기름과 김가루가 얹어진 밥에 속속 비벼먹다 보면 저 많은 양을 언제 다 먹을까 싶었던 걱정도 금방 사라질 정도로 '밥도둑'이다. 먹고 나면 든든한 포만감이 오래가 다음 끼니가 맛이 덜할 정도이다.

○ 5미. 갈치조림

9월 말부터 목포 앞바다에서 잡히는 산란을 앞둔 먹갈치는 그 맛이 유난히 달고 맛있다. 예로부터 갈치 만진 손을 행군 물로 국을 끓여도 맛이 낫다는 이야기가 전해질 정도로 갈치는 맛이 좋다. 그 중에서도 가을에 목포에서 잡은 먹갈치가 특히 맛있다. 10월 목포 갈치는 삼겹살보다 낮고, 은비늘은 황소 값보다 높다는 말이 있는데 이는 9월말부터 목포 앞바다에서 잡은 산란을 앞둔 먹갈치가 유난히 맛있기

때문이다. 갈치는 바로 회로 치거나 기름을 살짝 발라 구워 먹어도 맛있지만 갈자, 호박 등 야채를 푸짐하게 넣은 갈치조림이 일품이다. 전라도 음식맛이 가득한 목포 먹갈치 한상으로 행복한 포만감을 느껴보시기 바란다.

○ 6미. 병어회(찜)

비늘이 없고 표면이 매끄러운 흰살 생선인 병어는 영양이 풍부하여 지방질이 적고 소화가 잘 되는 생선이어서 어린이, 노인, 병후 회복기 환자의 기력회복에 아주 좋다. 맛난 생선 병어는 열량도 낮아 다이어트에도 효과가 있다. 병어는 양식에 성공한 예가 없으므로, 구하기도 쉽지 않고 귀한 호화 음식이다. 병어는 상아색의 흰살 생선으로, 찌내면 부드럽고 입에서 녹는 듯한 식감을 지니고 있다. 막 잡은 병어는 거의 단맛에 가까우면서 전혀 비린내가 없어 살짝 얼려 회로 먹는 맛이 일품이다. 자작하게 끓여내는 병어찜은 찜이라고 하기엔 국물이 많아 조림이라 해도 무방하다. 두툽한 생선살과 매콤한 국물을 밥에 비벼먹으면 다른 조림에서는 느껴보지 못한 담백함과 일큰함이 손가락을 놓지 못하게 한다.

○ 7미. 준치무침

“씩어도 준치”라는 속담이 있을 만큼 준치는 맛이 좋기로 유명하다. 한자로는 진어(眞魚) 또는 시어(詩)라고 한다. 글자 그대로 준치 외에 다른 물고기는 모두 가짜란 뜻이다. 뜻으로 보면 준치만이 진짜 생선이라는 것이다. 윤기 짙은 준치를 새롭고 즐겁게 즐기면, 식욕을 돋구는데 제격이다. 준치가 다른 물고기와 다른 특징은 몸전체에 뼈가 많아 조심히 먹어야 한다. 단백질 함량이 가장 많은 생선 중 하나로 비타민B도 풍부해 몸이 허약한 사람에게 영양식으로 좋다. 음식책에는 준치로 만든 음식이 아주 많이 나온다. 지금은 흔치 않은 생선이지만 전에는 국, 자반, 조치, 만두 등 별난 음식을 많이 만들어 먹었다.

○ 8미. 아구탕(찜)

열린 양념, 건강해지는 맛까지 탕과 찜중에 골라 먹어요~ 아귀는 못생긴데다 입이 크고 비늘도 없는 생선이라 하여 예전에는 거들떠보지도 않고 거름이나 사료로 이용했으나, 지금은 전국적으로 퍼진 아귀 찜 덕분에 값이 아주 비싸져서 고급 생선이 되어 버렸다. 술꾼들은 살보다도 내장을 더 즐겨 먹는다. 못생겼지만 이빨밖에는 버릴 것이 없는 생선이다. 지방에 따라 물곰, 물돔, 배기라고도 부르며 대부분의 사람이 표준어인 아귀보다는 <아구탕>이니 <아구찜>이니 하여 <아구>라고 많이 부른다. 아귀는 생김새와 달리 맛이 담백하고, 국이나 찌개를 끓이면 시원하고 콩나물을 듬뿍 넣어 탱게 찜을 하기도 한다. 또한 담백한 맛으로 즐기는 아구탕이나 아귀수육도 별미이다. 각종 해물과 야채로 오랫동안 끓인 육수에 미나리와 콩나물이 가득한 아구탕은 시원한 국물이 일품으로 김이나 숙취해소에 매우 좋다.

○ 9미. 우럭간국

우럭(조피볼락)은 예로부터 임금님의 수라상에 올렸던 어류로, 활어회나 매운탕으로 남녀노소 누구나 선호하는 최고의 생선이다. 맛도, 육질도, 영양도 만점으로 횡감의 대명사로 불리며, 미식가들로부터 사랑을 받고 있지만 하얀 국물에 우럭을 넣고 깊게 끓여내면 시원하고 담백한 맛이 일품이다. 우럭은 육질이 최고 부드러운 탄력성과 함께 쫄깃쫄깃 하면서도 지방이 적어 감칠맛이 강하고 담백한 맛이 일품이다. 이런 부드럽고 탄력성이 좋은 흰살생선의 육질로 고소하면서도 개운한 맛이 백미인 우럭은 회 뿐만 아니라 최고의 탕으로 인기가 좋다.

26. 목포의 9경

○ 1경. 유달산풍경

유달산은 신선이 춤을 추는 형국이라고 한다. 목포여중 뒤편 언덕이 신선의 오른팔에 해당되고 유달산 새천년 시민의 종각이 있는 자리는 신선의 왼팔이 된다. 그러면 목포대는 복이고 삼학도는 가야금 이 되는데, 신선이 가야금과 북을 치며 춤을 추고 있는 듯 하다. 유달산은 140헥타르의 면적을 차지하고 있으며 호남정맥의 맨 마지막 봉우리이자, 다도해로 이어지는 서남단의 돌산으로 '호남의 개골산'이라고도 불린다.

○ 2경. 목포대교 일몰

전남 목포시 북항과 고하도를 잇는 목포대교가 2006년 11월 착공식을 갖고 5년 8개월만에 준공되었다. 목포대교의 주탑과 케이블은 목포의 시조(市鳥)인 학 두 마리가 목포 앞바다를 날아오르는 모습을 형상화하여 건설함으로써 운전자들이 교량을 건널 때 케이블의 모습이 마치 학이 날개 짓 하는듯한 시각효과를 느낄 수 있다. 또 야간경관 조명이 설치되어 학의 모습을 더욱 선명하게 느낄 수 있는 아름다운 장관이 연출된다.

○ 3경. 갯바위

갯바위는 저녁노을에 물든 바다와 입암산의 절벽에 반사되는 노을빛이 아름다운 곳으로 예로부터 입암반조(笠岩返照)라 한다. 파도·해류 등에 의해 바위가 침식되는 과정을 잘 보여주어 자연학습장으로 활용되며 자연적, 문화적 가치를 인정 받아 2009년 4월 27일 국가지정문화재 천연기념물 500호로 지정되었다.

○ 4경. 춤추는 바다분수

세계최고 초대형 부유식 음악분수로서 물과 빛, 음악의 하모니를 통한 아름다운 장관을 연출한다. 수반경이 150m, 높이 13.5m, 최대 분사높이 70m인 춤추는 바다분수는 잔잔한 바다 위, 워터스크린에 펼쳐진 아름다운 사연이 감미로운 선율과 화려한 빛, 거대한 물줄기 춤에 맞춰 스토리가 있는 레이저쇼와 함께 매일 밤 웅장하고 환상적인 공연이 펼쳐지고 관람객과 함께 하는 사연소개, 프로포즈 등 다양한 프로그램으로 관광객들에게 소중한 추억을 선사한다.

○ 5경. 노적봉

노적봉(露積峯)은 해발 60m의 바위산에 불과하지만 왜적을 물리친 이순신 장군의 호국혼이 담겨있다. 정유재란 때 12척의 배로 불가능해 보였던 명량대첩을 승리로 이끌고 전열을 재정비 하는 동안 조선의 군사와 군량미 턱없이 부족하여 바로 왜적이 쳐들어온다면 함락 될 수 밖에 없는 위기에 놓여 있었다. 이때의 노적봉은 아주 큰 역할을 하였다. 유달산 앞바다에 왜적의 배가 진을 치고 조선군의 정세를 살피고 있을 때 이순신 장군은 노적봉을 이용하여 위장전술을 펼쳤다. 노적봉 바위를 이영(빛길)으로 덮어 마치 군량미가 산처럼 많이 보이게 하고 새벽에 바닷물에 백토를 풀어 밥 짓는 찰뜨물처럼 보이게 하여 왜군들이 군사가 많은 줄 알고 스스로 물러나게 하였다. 이러한 일이 있는 후로 이 봉우리를 노적봉이라 부르게 되었다.

○6경. 목포진

목포진은 조선시대 수군의 진영(鎭營)이며 목포영·목포대라고 불렀고 만호(萬戶)가 배치되었다고 해서 만호영·만호진·만호청이라 부르기도 했다. 1439년(세종21년) 처음 목포진의 설치가 재가 되었으며, 성의 모습이 갖추어 진 것은 1502년(연산군 8년)으로 전해진다. 문헌비고에 의하면 당초 진성의 규모는 석축둘레 1,306척, 높이 7척 34촌이었으며, 우물과 못이 각 1개소씩 있었다고 한다. 목포진은 한반도 서남해의 방어지역으로써 그 역할을 다 했으나 1895년(고종 32년) 7월 15일 고종 칙령 제 141호에 의해 폐진되었다. 폐진 직후인 개항당시만 해도 청사의 일부가 남아있어 무안감리서, 일본영사관 또는 역국사관 기지로 사용 되다 훼손되어 목포진 유적비만이 남아있던 곳을 2014년 현재의 모습으로 일부 복원하였다.

○7경. 삼학도 이난영공원

'목포의 눈물'의 가수 고(故) 이난영(1916~1965) 여사를 기념하는 '난영공원'이 대삼학도에 개장되었다. 약3,300㎡(약 1,000여평) 부지에 조성된 이 공원에는 '목포의 눈물'과 '목포는 항구다' 노래비와 우리나라 수목장 1호 이난영 여사의 수목장이 있다. 이난영 여사의 혼이 살아 숨쉬고 넓고 쾌적한 녹지공간과 시민 편의시설 등이 설치된 이 공원은 목포의 관광명소로 자리잡았다.

○8경. 다도해 전경

섬과 바다를 품고 있는 예향의 도시 목포. 유달산 아래 펼쳐진 다도해의 푸른 바다는 서해안의 아름다운 추억을 담아갈 수 있는 빼어난 전경으로 오색등과 수시로 오가는 배, 붉은 태양과 일몰 그리고 드넓은 바다를 한꺼번에 담을 수 있는 다도해의 수려한 경관으로 손꼽힌다. 끝없이 펼쳐진 다도해의 섬들이 푸른 바다를 가로지르는 산맥처럼 이루어져 있다.

○9경. 사랑의 섬 외달도

목포에서 서쪽으로 6km 떨어진 "사랑의 섬 외달도" 청정해역의 빼 묻지 않는 자연을 그대로 간직하고 있으며 주변에 크고 작은 섬들이 다도해의 아늑함을 느끼게 한다. 푸르게 반짝이는 바다, 해수욕장의 고운 모래톱, 아름다운 낙조 등 경관이 아름다워 가족과 연인들이 즐겨찾는 곳이다. 아이들에게는 신나는 물놀이, 부모들은 민박집의 푸짐한 밥상과 가족단위 등반 및 산림욕을 즐길 수 있고, 연인에게는 딱 트인 해변이 내려다 보이는 아름다운 산책로, 고풍스러운 한옥민박을 경험할 수 있다. 깨끗한 해변과 아름다운 자연환경을 자랑하며 국토해양부 선정 '전국에서 휴양하기 좋은 섬 Best30'에 선정되기도 한 "사랑의 섬 외달도"는 휴양지로서 관광객들의 소중한 추억을 더욱더 오랫동안 기억에 남게 해줄 것이다.

제2장

시정성과 및 주요업무계획

제1절 2022년 시정성과

제2절 2023년 주요업무계획

제 2 장

2022년 시정성과 및 2023년 주요업무계획

제1절 2022년 시정성과

1 큰 목포 기반 구축

○ 효율적 조직개편

- ☑ 시큰목포기획단, 전국체전추진단, 청년인구과 신설
- ☑ 스마트정보과, 스포츠산업과, 인재육성과 명칭변경 및 업무조정

○ 공약사업 확정 및 시행

- ☑ 예산투입 효과 제고 및 도시경쟁력 향상 사업 확정(150개)
- ☑ 이행공약 1호 초·중·고등학생 100원 버스 시행(22.10.1, 28,517명)

○ 청년정책 생태계 확충

- ☑ 청년정책 5개년 기본계획 수립
- ☑ 창업청년 일자리플러스 사업 등 13개 사업 추진(3,948명, 5,780백만원)
- ☑ 청년 창업자 금융 지원사업 등 3개 사업 추진(601명, 833백만원)

○ 목포역사 신축 및 철도시설 재배치사업 순항

- ☑ 국토교통부, 전라남도, 국가철도공단, 코레일 수시 방문 협의
- ☑ 국토부 철도시설재배치 타당성 조사용역 우리시 의견 반영

○ 목포-신안통합 초석다짐

- ☑ 10개 동읍면간 자매결연 체결
- ☑ 농수산물 사주기, 각종 행사 초청
- ☑ 국립 갯벌 세계자연유산 보전본부 신안유치 지지서명 캠페인 전개

2

4대 주력산업 시동

● 4차산업 육성 가시화

- ☑ 목포시 드론산업 육성 및 지원 조례 제정(22. 4.)
- ☑ 공공임대형 지식산업센터 기본계획 수립
- ☑ 디지털 인재양성을 위한 업무협약 체결(22. 11.)
 - 목포시, 한국스마트미디어학회, 스마트인재개발원

● 친환경선박·수리조선산업 활성화 추진

- ☑ 선박수리지원센터 50종 장비 구축 완료(22. 4.)
- ☑ 전기추진 차도선 진수식, 유관기관 업무협약 체결(2건)
- ☑ 해상테스트 베드 강제절단식, 목포 남항 연구인프라 착공식(22. 10.)

● 수산식품산업 고부가가치 기반 조성

- ☑ 목포어묵 세계화 육성전략 기본계획 도 승인(22. 7.)
- ☑ 수산식품 수출단지 총사업비 61억 증액(22. 11.)
- ☑ 전국 최초 김 산업 전문기관 지정(22. 12.)
- ☑ 마른 김 거래소 운영방안 수립 연구용역 완료(22. 12.)

● 관광산업 활성화를 위한 여건 확보

- ☑ 관광브랜딩 전략 및 디자인개발 용역 착수(22. 10)
- ☑ 관광수용태세 및 외래객 환대서비스 매뉴얼 개발(22. 11)
- ☑ 통합관광정보제공 시스템(Visit Mokpo) 운영(가입자 4,062명)

3 관광문화도시 경쟁력 강화

● 대규모 행사 성공개최

- ☑ 목포 뮤직플레이(22. 9, 16만명 방문)
- ☑ 업그레이드 된 목포해상W쇼, 목포노을 드론라이트쇼 개최
- ☑ 문화제야행(22. 9.), 목포항구축제(22. 10.) 성황 개최

● 차별화된 관광콘텐츠 확보

- ☑ 목포 미식문화갤러리 해관1897 개관 및 프로그램 운영(22. 10)
- ☑ 목포 대중음악의 전당 조성(19억원)
- ☑ 목포 모자아트갤러리 조성(17억원)

● 숙박 및 체험시설 확충

- ☑ 장좌도 해양관광리조트 조성계획 확장 변경(236실→491실)
- ☑ 유달유원지 스카이워크 시설 확장 추진(L=120m)
- ☑ 고하도 해상테크 보행약자 진출입 개선사업 추진(L=54m)
- ☑ 용해생태체험시설, 고하도 해안동굴탐방로 조성 행정절차 진행

● 관광 홍보 마케팅 강화

- ☑ 국내외 미디어 제작지원 및 촬영유치(117건)
- ☑ 목포해양대 관광 활성화 공동협력 업무협약 체결(22. 8.)
- ☑ 시티투어, 관광해설사 및 관광안내소 상설 운영

4 시민 삶의 질 향상

● 민생안정 및 소상공인 활력 회복

- ☑ 농어업인 유류비 인상분 지원(11억원)
- ☑ 목포사랑 상품권 확대 발행(500→630억원)
- ☑ 소상공인 융자금 이자 지원(연3%, 3천만원)

● 일자리 사업 확대

- ☑ 사회적 기업 지원(41개 기업, 11억원)
- ☑ 신중장년 일자리사업 추진(263명, 8억원)
- ☑ 목포특화 수산식품 일자리 창출(273명, 6억원)

● 따뜻한 복지행정 실현

- ☑ 복지서비스 강화로 복지사각지대 해소(2,033건, 15억원)
- ☑ 노인맞춤 돌봄서비스 지원(3,792명, 53억원)
- ☑ 신혼부부다자녀가정 지원(149가구, 2억원)

● 시민생활 인프라 확충

- ☑ 새뜰마을 사업을 통한 주거여건 개선(132억원)
- ☑ 목포 어울림도서관 개관 운영(22. 10, 130억원)
- ☑ 1987 개항문화거리 가로 및 간판개선(115개소)

5 지역발전 동력 확보

● 초당적 행보, 국비 6,711억원 반영

- ☑ 국도77호선 연결도로 개설(708억원)
- ☑ 해경 서부정비창 구축(570억원)
- ☑ 국회 심의과정 추가확보 4건(300억원)
 - 임성지구 재해위험지구 정비(41억), 청해사 역사문화공간 조성(14억) 등

● 역대 최고, 특별교부세 83억원 확보

- ☑ 목포반다비 체육센터 건립(20억원)
- ☑ 하당·해안로 배수펌프장 노후펌프 교체(13억원)
- ☑ 도로절개지 보강공사 등 시민 편의사업 22건(50억원)

● 공모사업 54건, 1,090억원 선정

- ☑ 외담도 전라남도 가고싶은 섬 선정(50억원)
- ☑ 수산물 위생안전 유통단계 구축(60억원)
- ☑ 수산식품지원센터 전국 최초 '김 산업 전문기관' 지정(7억원)

● 투자유치 및 기업육성을 통한 경제기반 강화

- ☑ 대양산단 분양율 97.51% 달성(148개사 입주)
- ☑ 세라믹산단 분양계약 체결 및 산단 입주기업 보조금 지원
- ☑ 해외 마케팅 지원 및 상담회 개최 등 수출기업 육성

2022년 수상 실적

분야	수상내용	주관기관	인센티브 (천원)
경제·관광	2022 전라남도 일자리창출 우수시군 최우수상	전라남도	
	2022 SRT 최고의 여행지 어워드 대상	SRT매거진	
	2021 사회적경제기업 제품 공공구매 최우수기관	전라남도	
도시·행정	2022 대한민국 도시대상 우수상(중소도시 부문 1위)	국토교통부	
	2022 전국 지자체 공약이행평가 최고등급(SA)	한국매니페스토 실천본부	
	2022 상반기 지방재정 신속집행 우수기관	행정안전부	47,000
	2022 상반기 지방재정 신속집행 최우수기관	전라남도	110,000
	2022 상반기 전라남도 적극행정 경진대회 장려상	전라남도	
	2022 올해의 SNS 인스타그램부문 최우수상	전라남도	
	2022 전라남도 인사분야 우수 시군 장려상	전라남도	
	2022년도 재난관리평가 우수기관	행정안전부	
	2022 시군 부패방지 시책평가 우수상	전라남도	
복지·보건	2022 제1회 대한노인회 노인복지대상 대상	대한노인회	
	2022 인구정책 우수 시군 평가 우수상	전라남도	6,000
	찾아가는 보건복지서비스분야 최우수	전라남도	

2022년 공모사업 선정 실적

사업내용	총사업비 (백만원)	국비 (백만원)	도비 (백만원)	주관기관	부서 (현부서)
마을공동체 활동지원 사업	124.9		37.47	전라남도	지역경제과
2022년 전통한국 브랜드화 사업	62.5	25		문체부	관광과
2022년 남도에서 한 달 여행하기	17.76		5.33	전라남도	관광과
전라남도 방문의 해 연계 '드론 나이트 쇼'	125		50	전라남도	관광과
청년 남도 문화관광체험 페스티벌	25		10	전라남도	관광과
상주작가지원사업	23	23		문학관협회	문화예술과
지역문학관특성화사업	5	5		문학관협회	문화예술과
전남도 지역특화콘텐츠 공모사업	840		420	문화산업진흥원	문화예술과
시·군 역사문화자원 발굴 및 교육사업	45.4		22.7	전라남도	문화예술과
2022년 우수공예품 판로 지원사업	16.5		16.5	전라남도	문화예술과
2023년 생활체육시설 지원사업 공모	4,000	2,000		문체부	스포츠산업과
성인문해교육 지원사업	85	42.5		교육부	인재육성과
시·군 평생교육 활성화 지원사업	22		6.6	전라남도	인재육성과
산업단지 가속사임차지원사업	54		16.2	전라남도	지역경제과
산업단지 복합문화센터 건립	3,850	2,700	345	산자부	지역경제과
스마트특성화 기반구축 공모사업	7,301	4,831	660	산자부	지역경제과
2023년 지자체 연계 마케팅 사업	42	21		해양수산부	지역경제과
내항선박 연료전환 기술개발 사업	26,200	15,000	2,700	해양수산부	지역경제과
친환경선박 전주기 혁신기술개발 사업	45,700	32,400	3,600	해양수산부	지역경제과
지역산업맞춤형 일자리창출 지원사업	440	390		고용노동부	청년인구과
지역산업맞춤형 일자리창출 지원사업(추가)	155	150		고용노동부	청년인구과
신중년 경력형 일자리사업	481	199	59	고용노동부	청년인구과
육포대 일자리플러스센터 지원 사업	300	200	15	고용노동부	청년인구과
직업교육거점지구 사업(HIVE)	1,500	1,350		교육부	청년인구과
전남형 동행일자리 사업	181		54	전라남도	청년인구과
육포형 창업청년 일자리플러스 지원 사업	1,023.8	402.1		행정안전부	청년인구과
육포시 청년 사회적경제형 취업브리지 사업	930	400		행정안전부	청년인구과

사업내용	총사업비 (백만원)	국비 (백만원)	도비 (백만원)	주관기관	부서 (원부서)
사회적기업 일자리 창출 지원 사업	570	427	29	고용노동부	지역경제과
청년도전 지원사업	300	250		고용노동부	지역경제과
사회적경제기업 사업개발비 지원	114	80	10	고용노동부	지역경제과
2022년 행안부형 마을기업 육성사업	160	80	24	행정안전부	지역경제과
사회적경제 협업체계 구축사업	100	50	15	행정안전부	지역경제과
상생형 지역일자리 특화전문 컨설팅	70	70		일자리위원회	청년인구과
가고 싶은 섬 가꾸기 사업	5,000		2,500	전라남도	해양행민과
유통단계 위생안전체계 구축사업(2~3차)	6,180	2,454	370.8	해양수산부	수산산업과
전통시장 시설현대화사업	350		210	전라남도	농업정책과
2022년 주민생활 혁신사례 확산 지원사업	31	15.5		행정안전부	건축행정과
옥외광고사업 수익금 활용 공모사업	24	24		행정안전부	청년인구과
치매안심마을 우수사례 확산 사업	60	48		보건복지부	청년인구과
국민안심 (그린)공중화장실 선도사업	151	100		행정안전부	청년인구과
2022년 주민생활 혁신사례 확산 지원사업	360	60		행정안전부	청년인구과
몽탄정수장 환경기초시설 탄소중립프로그램	740	370		환경부	수도과
2023년 목포 문화제 야행	650	260	78	문화재청	도시문화재과
2023년 생생문화제 사업	100	40	12	문화재청	도시문화재과
2023년 지역문화유산 교육사업	42	21	10.5	문화재청	도시문화재과
지역문화예술회관 문화가 있는 날 공모 사업	53	21		문화예술회관연합회	문예시설관리사무소
문예회관과 함께하는 방방곡곡 문화공감 사업	200	120		문화예술회관연합회	문예시설관리사무소
문예회관 문화예술교육 프로그램 지원사업	13	10		문화예술회관연합회	문예시설관리사무소
꿈다락 토요문화학교 예술감상교육 운영사업	19	19		문화예술회관연합회	문예시설관리사무소
지질유산 데이터베이스 구축사업	30	30		문화재청	자연사박물관
2022년 지역과학관 활성화 지원 사업	24	24		한국과학관협회	자연사박물관
광주·전남 대학박물관 출판협력 공모사업	27	20		국립광주박물관	자연사박물관
사회적경제기업 시설장비 지원	103		31	전라남도	지역경제과
디지털 문해교육 학습기기 지원사업	19		19	전남인재 평생교육진흥원	인재육성과

제2절 2023년 주요업무계획

1 청년친화형 4차산업 생태계 구축

○ 스마트그린 산업단지 조성(2022~2029)

- ☑ 전남 최초로 조성될 스마트그린산단을 통해 친환경·첨단산업을 유치하여 청년 일자리 창출에 기여
 - 목포IC 인근 또는 공유수면 매립(조성면적 20만평 이하)
 - 예비타당성조사(예타)대상 우선 선정 및 예타 조기완료 건의 추진

○ 공공임대형 스마트 지식산업센터 건립(2022~2026)

- ☑ 특화산업의 성장기반 마련 및 벤처기업 육성, 창업희망 청년의 취창업 기회 확대와 자립기반 마련을 통한 지역 정착 유도
 - 대양산단 내 제조업무입주 공간 등 7,600㎡, 하반기 현상공모
 - 설계 및 건축비 70%(최대 160억원) 국비 지원

○ 4차산업 활용 청년 창업지원 공모(~2024)

- ☑ 청년이 선호하는 4차 산업혁명 분야 창업을 지원해 경쟁력 있는 창의적 청년 기업가 양성 및 새로운 분야 일자리 창출
 - 목포시에 주소를 둔(또는 이전가능한) 만18세 이상~만39세 미만
 - 예비 및 3년 미만의 초기 청년 창업가 대상, 최대 7,000만원 지원

○ 청년마을 만들기 지원 사업(~2025)

- ☑ 청년주도 지역 탐색·조사, 일거리 실험, 활동공간 확보, 지역 내외부와 관계맺기 활동, 홍보 등 지역변화 프로그램을 지원
 - 청년 구성비율 50% 이상인 기업 12개소
 - 3년간 매년 2억원씩 총 6억원 지원(전액 국비)

○ 지역주도형 청년일자리 지원

- ☑ 목포 4차산업 청년정착 지원사업(~2026)
 - 목포시 소재 4차 산업 관련 기업 10개 기업 10명(국비 40%)
 - 정착지원금(1,000만원), 인건비(220만원), 활동수당(40만원)

☑ 목포시 청년 큰 도약 일자리 지원사업

- 관내 중소기업 8개 기업 8명(국비34%)
- 인건비(210만원), 활동수당(교통·식비 25만원), 취업 컨설팅 제공

☑ 스마트+해양수산 청년창업 지원사업(~2025)

- 해양수산·식품 등 시 주력 산업 분야 청년 창업가 5명(국비30%)
- 창업지원금(1500만원), 교육 및 컨설팅, 인건비(200만원, 2년차)

○ 청년 스마트콘텐츠센터 설치·운영(~2026)

☑ 스마트콘텐츠 산업 확산에 따른 스마트콘텐츠 분야의 종합 육성, 경쟁력 강화를 통한 목포 미디어 콘텐츠 산업 육성

- 대양산단 산업용지 6블럭(공공임대형 스마트지식산업센터 내)
- 스마트콘텐츠 제작 스타트업중소기업 유치 및 지원

○ 스마트 인재교육센터 설립·운영

☑ 중·고등학생, 청년층을 대상으로 4차산업의 핵심기술 교육을 통해 양질의 일자리 취업 기회 제공, 스마트 교육환경 인프라 구축

- 구·청호중학교 강당 리모델링, 교육생 모집 및 운영(상반기)
- 사물인터넷(IoT), 인공지능(AI), 빅데이터 분야 연 200명 대상

○ 세라믹산단 저가 임대

☑ 제한적인 입주업종을 유연한 업종코드를 추가하고 미분양 7개 필지를 저가의 임대분양하여 청년창업자 초기 투자부담 완화

- 창업 수요자의 선호도가 높은 소규모 면적의 필지 공급(900㎡)

2

신성장동력 친환경선박 · 수리조선산업 육성

○ 해경서부정비창 건립 지원(~2025, 신항)

- ☑ 해경서부정비창 완공에 발맞춰 중소형 선박 고속 엔진 스마트 수리 산업을 육성하여 신산업 활성화
 - (단기)개설 직후 수리작수를 위한 부품 사전구매 예비품 확보(해경)
 - 업체 선정 및 인재채용을 지역제한으로 추진하여 관내 이전 유도
 - 선박 정비·수리 업체를 지역 내로 흡수하기 위한 산업 인프라 구축

○ 수리조선 산업 기반 조성(~2025)

- ☑ 중소형 선박용 고속엔진의 유지보수 관련 인프라 고도화, 수리 및 진단 표준절차 확립, 스마트 이력관리
 - 산업통상자원부 공모사업 선정 83.72억(국비 57.7%)
 - (인프라 구축) 배기가스 진단 장비 등 유지/보수 관련 장비 7종
 - (기술개발, 인력양성 등) 수리 표준절차개발 2과제, 전문인력양성 150명

○ 국내 최초 친환경선박 산업 집적화단지 조성(남항)

- ☑ 친환경선박 관련 정부공모사업(4건, 1,585억원) 추진
 - 전기추진 차도선 및 이동식 전원공급시스템 개발 사업('20~'24)
 - 친환경선박 혼합연료 기술개발 및 실증 사업('21~'25)
 - 재생에너지 기반 여객선 효율향상 기술개발 사업('22~'26)
 - 친환경선박 시험평가 실증기술 개발 사업('22~'31)
- ☑ 남항 교육연구지구 활용방안 수립을 위한 연구용역 추진
 - 남항 교육연구지구(2만평) 중 잔여부지(1만평)에 대한 활용계획 수립

3 수산식품산업 중심지 도약

◎ 고부가가치 수산식품산업 육성 및 수산산업 선진화

- ☑ 수산식품 수출단지 조성을 위한 건축 착공
 - 건축공사비 : 143억(국비 100억, 지방비 43억)
- ☑ 김 산업 진흥구역 지정 및 특화단지 육성 추진
 - 전국 최초 해양수산부 제1호 김 산업 전문기관 지정, 김거래소 도입
- ☑ 목포어묵 세계화 기반구축 및 육성전략
 - HACCP 가공공장 구축 : 62억(도비 31억, 시비 31억)

◎ 수출주도형 가공산업 육성 및 물류 중심도시 선도

- ☑ 수산식품 거점단지 역량강화사업
 - 지역 내 수산식품 기업의 고부가가치 제품개발 및 수출경쟁력 강화
 - 사업비 : 8억원(국비 4억, 도비 1.2억, 시비 2.8억)
- ☑ 유통단계 위생안전체계 구축사업
 - 산지 유통 기능 강화를 통한 안전한 수산물 공급 기반 마련
 - 사업비 : 61.8억원(국 24.6억, 도 3.7억, 시 14.8억, 자담 18.7억)

◎ 수산업의 지원확대를 통한 어촌경제 활성화 구축

- ☑ 어업인 소득 및 경영 안정 도모
 - 수산종자 방류, 수산직불제 대상 확대, 어업인 공익수당 지원 등
- ☑ 어선설비와 안전 장비 보급으로 안정적인 조업 기반 조성
 - 친환경 에너지 절감 장비 및 구명·소방 등 안전 장비 지원

4

매력적인 관광문화산업 활성화

특색있는 관광지 조성

○ 삼학권 도보관광벨트 조성

- ☑ 남항~삼학도~근대역사문화공간~내항 친수공간을 연결하는 삼학권 관광벨트 및 도보관광의 메카로 조성
 - 삼학도 ~ 목포 내항간 아트브릿지 연결
 - 목포역 ~ 삼학도 간 걷기 좋은 길 조성

○ 북항권 노을공원 관광 명소화(~2025)

- ☑ 해상케이블카 연계 개인 및 가족단위 체험, 감성 등 체류형 해양관광공간 조성으로 북항권 일대 관광객 유치
 - 드론 라이트쇼 개최, 공중 보행로(100m), 야간경관, 보행로 아트

○ 장좌도 해양관광리조트 조성(~2024)

- ☑ 해양관광 수요증가에 따른 섬을 활용한 체류형 대규모 리조트 관광·레저 및 문화예술 등 다양한 해양관광 콘텐츠 제공
 - 울도동(장좌도) 일원, 236객실(벤션 163, 호텔 73), 1350억원(민자)

○ (구)수협위판장 활용 복합문화공간 조성(~2025)

- ☑ 수협 이전에 따른 지역상권 회복을 위해 (구)목포수협 위판장에 주민 친화적인 공간(수변공원·친수공간, 관광상업시설 등) 조성
 - (구)수협부지 친수공간 조성방안 기본구상 용역 추진

○ 고하도 해안동굴 탐방로 구축(~2024)

- ☑ 기존 해상데크와 연결해 해상에서 안전하게 해안동굴 관람 및 천혜의 자연경관을 감상할 수 있는 해안동굴 탐방로 조성
 - 해상데크 L=1,000m, B=2m, 승터 2개소

○ 용해 생태체험시설 조성

- ☑ 관광거점도시 위상에 맞는 이색적인 관광시설 확충 및 기존 관광객 유인시설과 연계 가능한 생태 체험시설 설치
 - 목포시 용해동 11-11일원 (자연사박물관 인근)
 - 연면적 1,500㎡(2층), 실내복합체험시설(70억, 국5 도15 시50)

○ 7근대역사문화공간 활성화

- ☑ 근대역사문화공간 재생활성화 사업 추진
 - 종합정비계획을 토대로 불량경관을 개선하는 등 점선을 중심으로 한 경관회복 추진
- ☑ 근대역사문화자원 활용 관광자원화 시범사업 추진
 - 목포대중음악의 전당 및 구 세관창고 일원 근대건축문화 자산을 역사문화자산과 문화체험, 공연 콘텐츠 제공 등 복합 문화공간 조성
- ☑ 목포근대역사관 2관 리뉴얼에 따른 운영 활성화
 - 노후 시설 개선 및 현 트렌드에 맞는 체험형 증강현실 콘텐츠 제작, 전시 리뉴얼을 통한 관람객 증대 기여
- ☑ 국가 및 도지정 문화재 보수정비 사업 추진
 - 문화재 보수정비를 통한 원형 보존 및 역사문화 관광자원 자산 마련

체류형 관광시설 및 상품 확충

○ 국도77호선 연계 섬 특성화 및 연결사업 추진

- 외달도 바다자연 정원 조성
- 달라도, 울도 관광시설 추가조성(24) : 캠핑장(15면), 취사장 등
- 장좌도 해양관광리조트 조성(26) : 호텔, 펜션, 워터파크, 대관람차

○ 목포미식문화갤러리 해관1897 운영

- ☑ 목포의 맛과 멋을 체험할 수 있는 목포미식문화갤러리 해관1897에서 특색 있는 미식 프로그램 운영
 - 목포의 맛 쿠킹클래스, 시즌별(크리스마스 등) 맞춤형 문화 프로그램, 목포 9미 식재료를 활용한 레시피 전수 및 브랜딩 교육

○ 원도심 관광 야시장 운영 및 문화예술 공연

- ☑ 관광 트렌드인 관광 야시장 플랫폼을 활용하여 재미진 목포의 맛과 다채로운 멋을 관광콘텐츠로 운영
 - 자유시장 문화관광형 시장 남진 야시장 개장
 - 원도심 관광 야시장 조성 : 목포국제서림 ~ CLB베이커리, 로데오광장(매주 금, 토 야시장 운영 및 문화예술 공연 운영)

○ 목포 해양레저스포츠 활성화

- ☑ 해양레포츠 체험기회를 제공 및 해양레포츠 인구 저변 확대
 - 해양레포츠센터 건립(25) : 해양레포츠 교육, 체험, 계류시설 등 조성
 - 목포 해양 레저문화 활성화 프로그램 운영(5월~11월)

○ 목포해상W쇼

- ☑ 차별화된 야간관광 콘텐츠 프로그램으로 해상무대 뮤지컬, 불꽃쇼, 드론 라이트쇼 등을 결합한 콘텐츠 운영
 - 4월~12월, 매주 마지막 주 토요일

○ 목포 문화재 야행 및 문화재활용 상설 프로그램 진행

- ☑ 목포 근대역사관을 거점으로 야간문화 향유 및 수요자 중심의 고품격 문화유산 활용 행사를 실시하여 지역 명소화
- ☑ 문화재 활용 상설 프로그램을 통해 문화재에 대한 시민의식 함양 및 지역문화재 자원 홍보

○ 춤추는 바다분수 시설 기능개선

- ☑ 평화광장 해상 150m 지점 바다분수 시설 기능 보강
- 85억원(국비 42.5, 도비 17, 시비 25.5)

○ 관광객 편의시설 정비

- ☑ 고하도 일대 관광시설물(전망대, 해상데크 등) 정비 및 개선
- ☑ 유달유원지 야외진입계단 등 일대 정비 및 개선

○ 체류형 관광패키지 개발

- ☑ 해상케이블카 + 숙박시설 + 으뜸맛집 패키지 등 연계 관광상품개발
- ☑ 고하도 해상데크 3차 및 해안동굴 탐방로 조성

차별화된 축제 운영

○ 이순신 수군문화제

- ☑ 목포를 거점으로 한 수군의 변천사 스토리텔링 및 관광자원화
 - 2024 수군문화제 콘텐츠 확보를 위한 전문가 자문 및 용역 추진

○ 목포미식문화 축제

- ☑ 풍부한 목포의 맛을 주제로 미식문화 축제
 - 목포가 가진 맛에 대한 대내적 홍보 및 지역민 자긍심 부여

○ 목포 항구축제

- ☑ 목포항 파시를 중심으로 항구 관련 프로그램 운영
 - 미래로 나아가는 청년 해양도시와 국내·외 관광객이 함께하는 '청년파시로드퍼레이드' 연출
 - 요트 승선체험 및 전통한선 노젓기 체험 등 해상 체험 프로그램 구성

○ 한·중·일 연계 해양문화축제

- ☑ 한중일 해양 자매도시와 문화예술 교류를 통한 글로벌 프로그램
 - 한중일 자매도시 초청, 문화행사 추진, 항구축제 연계 크루즈 입항

○ 세계 범선축제

- ☑ 목포항구축제와 연계 세계범선 초청
 - 문화예술공연 및 각종 부대체험 프로그램 운영 등

일상속 문화예술 콘텐츠 강화

○ 전국 최초 '문화예술 엑스포' 개최

- ☑️ 우리시가 보유한 문화예술 공간과 문화예술인을 기반으로 각종 문화예술행사 통합 추진을 통한 지역경제 활성화
 - 격년제로 추진하며 갯바위문화타운, 원도심, 유달산 일원 개최
 - (장기) 국제행사로 확대하여 '전남국제수목비엔날레'와 동시 개최

○ 목포 문학박람회 개최

- ☑️ 문학을 테마로 관광, 산업, 예술을 연계한 문학관광상품 운영
 - 9.14 ~ 9.17, 목포문학관 및 목원동 일원, 10억(국5, 도2, 시3)
 - 기념행사, 전시, 4인4색문학제, 공연, 체험, 문학관광상품 등

○ 문화예술체전 운영

- ☑️ 전국체전 전후 다양한 문화 예술행사 개최로 목포의 특색과 문화도시로서의 매력을 전국에 알리고 시민과 관광객 모두 함께 즐기고 누리는 축제 분위기 조성
 - 장애인체전 체화식 시립무용단 공연
 - 항구버스킹, 민간단체보조금 단체 및 시립예술단 공연 등 각종 행사 체전과 연계 개최
 - 목포의 날 운영시 시립교향악단, 합창단 등 공연 추진(2회)

○ 목포권 기독교 근대역사관 건립(~2025)

- ☑️ 목포권 근대역사 및 기독교 역사의 문화재로서의 가치를 제조명하고, 서남권 종교관광의 거점시설을 마련
 - 북교동 160-1 일원 1,841㎡, 지상3층
 - 전시실, 체험학습장, 선교역사관, 다목적강당 등

○ 일상속 문화생태계 구축

- ☑️ 휴먼웨어, 하드웨어 문화 자원 기반 문화도시 조성사업 추진
 - 문화예술인, 문화시민, 문화공간 활용 지역 특화 콘텐츠 개발·운영
 - 문화예술 공연개최, 문화도시센터구축, 장인대학, 에어리오픈스튜디오, 섬in어게인, 뜬금포 기획단, 폼지락실험실 등
- ☑️ 목포 항구버스킹 추진
 - 4월 ~ 10월 / 매주 금·토
 - 근대역사관1관, 항구포차, 평화광장, 대반동 스카이워크)
- ☑️ 문화예술 창작활동 지원 및 지역 예술가 활동기반 마련
 - 시립예술단 운영, 문화예술활동 단체 지원, 도 공모사업 추진 등
- ☑️ 시립미술관 운영 활성화
 - 노적봉예술공원미술관(전남-공립13-2014-01호)의 전사프로그램 내실화 및 시설 개선으로 시립미술관으로서의 기능 보강

글로벌 관광마케팅을 통한 목포브랜드 강화

○ 박람회 홍보관 운영, 관광상품 설명회 개최

- 연 4회 관광박람회 참가(일산, 서울, 광주, 부산 등)
- 인바운드 여행사 초청 관광설명회 개최를 통한 해외관광객 유치

○ 인센티브 지원 및 마이스 관광객 유치

- 단체관광객 유치 여행사에 인센티브 지원
- 마이스 시설에 기업 회의 유치를 위한 홍보 및 시설 환경개선

○ 뉴미디어 글로벌 마케팅 추진

- 아리랑 tv, NTD TV, KBS World, 넷플릭스 등 글로벌 미디어채널

○ 서남권 3개 시군(목포, 무안, 신안)과 연계 마케팅

- 관광홍보동영상 제작 및 중앙일간지 기자단 탐투어, 홍보책자 제작 등

5 지역경제 활력 증진

일자리 확대와 맞춤형 청년정책 실현

○ 고용위기 극복을 위한 재정지원 일자리 사업

- ☑ 고용위기 극복을 위한 재정지원 일자리 지원
 - 공공근로 및 지역공동체 2,160명(상반기 1,080, 하반기 1,080) 참여목표
- ☑ 지역소멸 위기대응, 지자체-지역대학 연계 '지역인재 양성'
 - 관광·수산식품 분야 등 3개학과 신설 및 신중장년 평생직업교육 고도화

○ 신중년을 위한 재취업 기회 제공

- ☑ 신중년 일자리 참여인원 및 참여연령 확대, 참여수당 증액
 - 신중년 일자리(경력형·사회공헌·동행 등) 사업량 확대 : 260명→330명
 - 사회공헌 활동 참여연령 상향(70세→75세), 참여수당 증액(2천원→2.5천원) 검토

○ 지역주도형 청년 일자리 신규 창출

- 북포시 청년 큰 도약 일자리 지원사업 외 2개사업 90명 신규일자리 지원

○ 청년일자리 종합지원체계 구축

- '청년 취·창업 플랫폼'을 구축하여 청년 일자리 상담 등 지원
- 신도심권 '청년복합문화공간' 조성하여, 청년 여가·문화활동을 위한 쉼터 지원

○ 청년 채용촉진 및 성공자립을 위한 금융지원 확대

- ☑ 청년 근속장려금 지원 확대(청년 20백만원, 기업 5백만원으로 상향)
- ☑ 청년 취업자 주거비 지원확대(1인당 100천원 → 200천원 지원)
- ☑ 초기 청년창업자 금융지원확대(대출이자 3% → 4.5%지원 인상)

○ 청년정책 참여 확대 '목포청년' 운영

- ☑ 청년들의 능동적인 사회참여 기회를 보장하고 소통을 통한 청년 중심의 청년정책을 발굴
 - 50명, 청년들과의 소통 및 실효성있는 청년정책 개발, 사회 참여 연계

항만 인프라 확충으로 서남권 중심항구 위상 강화

○ 남항 재개발 추진

- ☑ 남항 유희공간을 재개발하여 목포의 새로운 랜드마크 조성 및 친수공간으로 재탄생시켜 시민 삶의 질 향상 도모
 - 컨벤션 기능을 포함한 5성급 호텔, 해양 레저시설 등 민자유치
 - 남항~삼학도 수제선정비용역 결과 4차 항만기본계획 수정계획 반영

○ 내항 여객부두 증설 및 수제선 정비

- ☑ 목포항 여객 부두(국제여객터미널) 추가 확충(498억원), 대반동 수제선 정비(61억원)
 - 여객부두 및 임시터미널 공사 착공

○ 삼진항 국가어항 지정 추진

- ☑ 국가어항 신규지정 타당성 조사용역 추진(면적 901,186㎡)
- ☑ 삼진-대양산단 및 수산식품수출단지 지원 배후 항만으로 활용

○ 북항 해수 정화 인입시설 신설

- ☑ 북항 회타운 해수 정화 인입시설 신설

○ 목포항 항만건설 사업 추진 및 국책 기관 유치

- ☑ 북항 어선불양장(380억원) 및 진입도로 개설(228억원), 국가어업지도선부두 확장(121억원)
- ☑ 삼진항 국가어항 지정 재요청, 해양경찰 서부정비창 신설(2,387억원)

○ 목포 신항 전용부두 증설 및 진입도로 건설

- ☑ 자동차부두 추가 확충 (5만톤 1선석, 1,023억원), 예부선 부두 건설(433억원), 목포신항 대체 진입도로 개설(337억원)

○ 목포 신항 자동차 수출 및 환적 물동량 확보

- ☑ 수출자동차 및 환적 물동량 확보 ('22년 44만대 → '23년 45만대 목표)

○ 해상풍력 산업 활성화를 위한 전진기지 조성

- ☑ 해상풍력 융복합산업화 플랫폼 구축 및 운영
 - 플랫폼 센터(3,400m², 4층) 건립, 해상풍력 물류 인프라 구축 등
- ☑ 신항 해상풍력 지원부두 및 배후단지 조성 추진
 - 전용 철재부두(3만톤급 1선석) 및 2단계 배후단지(238,000m²)

산업단지 활성화 및 중소기업 경쟁력 제고

○ 맞춤형 혜택 제공으로 산단 분양률 제고

- ☑ 타깃기업 중심의 전략적 기업유치 활동으로 분양 효율성 증대 및 유망 강소 기업 유치
- ☑ 중견기업, 항우기업 등 잠재적 기업 유치로 일자리 창출에 총력
- ☑ 지역대학과 산단 입주기업 연계로 청년 취업 기회 확대

○ 스마트공장 구축·고도화 지원으로 기업 제조혁신

- ☑ 제조기업과 ICT를 융합한 스마트공장 보급 확대 및 기업 지원
 - 사업설명회 및 현장견학 실시 및 공모사업 참여업체 발굴

○ 수출(준비)기업 역량 강화

- ☑ 수출(준비)기업의 안정적인 수출 시장 확보를 위한 다양한 해외 마케팅 추진
 - 온·오프라인 해외 마케팅, 외국어 홍보물 제작, 수출물류비 지원 등

○ 산업단지 근로자 복합문화센터 설치(2022~2025)

- 연산동 1300번지(삼진산단, 現 공용주차장, 3,586㎡)
- 북카페, 식당, 스포츠센터, 전시장, 전망대, 세탁소 등(국비70%)

스포츠 산업의 메카 조성

○ 전국체전 성공개최

- ☑ 제104회 전국체육대회 및 제43회 전국장애인 체육대회 개최
 - 메인스타디움 종합경기장 차질 없는 건립(상반기 준공)
 - 목포에서 개·폐회식 및 12개 종목 개최
 - 전국체전(10.13~10.19) / 장애인체전

○ 동·하계 전지훈련 유치 및 전국체전 프레대회 개최

- 유치 목표 : 8개 종목 150개팀, 연인원 30,000명
- 전국체전 프레대회 개최 공식 4개 종목 200개팀, 연인원 10,000명
- 종목별 맞춤형 공동유치활동 전개 및 인센티브 제공

○ 생활체육 활성화

- ☑ 문체부 주관 생활체육시설 지원사업 공모 선정(22. 8월)
 - 국비 20억 확보, 유달시립테니스장·정구장 보수 보강사업 추진
- ☑ 동네체육시설 확충, 공공체육시설 개보수 등을 통해 이용에 불편함이 없도록 체계적이고 원활한 관리 추진
- ☑ 평등하고 건전한 여가활동 참여와 체력증진을 위한 스포츠강좌 이용권 사업 확대
- ☑ 생활체육교실 및 「국민체력100」 목포체력인증센터 지원으로 시민 체력증진과 다양한 생활체육 프로그램 제공 운영

골목경제 활성화

○ 경영 안정을 위한 대출이자 및 노란우산공제 지원

- ☑ 소상공인 아카데미 사업 추진 및 노란우산공제 지원
 - 현장중심의 맞춤형 교육과 영업전략 컨설팅 제공
 - 노란우산 가입장려금 지원을 통해 사회안전망 확충 및 사업 재기의 기회 제공

○ 자생력 강화를 위한 소상공인 역량강화 사업 추진

- ☑ 현장 중심의 맞춤형 교육과 영업 전략 컨설팅 제공
 - 소비 트렌드 변화에 따른 실전 대응력 강화 및 사업 전문성 제고
 - 지속적인 사후관리를 통한 매출 증대 및 골목상권 활성화 기여

○ 목포사랑상품권 발행 확대

- ☑ 목포사랑상품권 발행 확대 및 사용 활성화
 - 800억원 발행으로 자영업 매출증진 및 지역 내 소비 촉진
 - 모바일 상품권 발행으로 부정유통방지 및 상품권 사용 활성화

○ 사회적경제 활성화

- ☑ 사회적기업과 마을기업, 협동조합의 효과적이고 체계적인 육성
 - 사회적경제통합지원센터를 설치운영(2023.~2024.)

○ 사후면세점 확대 및 활성화

- ☑ 사후면세점 거리 재정비 및 면세점 지정을 신도심까지 확대하여 외국인 관광객 유치 및 코로나 등으로 위축된 지역경제 활성화
 - (원도심권) 차없는 거리 일원, 기존 사후면세점(40개소) 활성화
 - (신도심권) 사후면세점 100개소 신규 조성

6

쾌적하고 안전한 도시환경 조성

도로망 확충 및 편리한 교통환경 조성

○ 국도 7호선 연결도로 개설로 섬 지역 교통환경 개선

- ☑ 국도77호선(압해~율도, 달리~화원) 연결도로 개설(~2027)
 - 신안~목포~해남 등 서남권 해안망 연결·소통 강화
 - 인적·물적 자원의 교류를 통한 지역경제 활성화 및 지역 간 균형발전 도모

○ 도로 개설을 통한 주민 생활여건 개선

- ☑ 도심관통 도로 개설(트윈스타~정명여고 간)
 - 주민숙원 사업으로 도로개설을 통한 교통 소통 및 주민 편의 증진
- ☑ 양율산 산림욕장~실내체육관 간 도로개설
 - 도시계획시설(도로) 구간 중 일부 미 개설된 구간으로 용해 지구에서 하당 및 남악으로 통행하는 차량 분산시켜 구)경찰서 앞 사거리 교통 정체를 해소.
- ☑ 석현동 근화네오빌 옆 도로확장
 - 대규모 공동주택단지(서희스타힐스, 한양힐스, 한국아델리움 등 2,410세대) 건설 및 입주에 따른 교통량 변화에 대응하여 도로여건 개선
- ☑ 목포북항 배후부지 진입도로 개설
 - 통행량 증가에 따른 교통 혼잡 민원의 선제적 대응을 위해 북포해양대학교~북항배후부지 연결도로 개설(L=960m, B=24m)

○ 도로 구조개선으로 교통안전 확보

- ☑ 구)경찰서 사거리 ~ 용해지구 삼거리 간 도로 구조개선
 - 대규모 아파트 단지 및 다중이용시설이 밀집된 지역으로 교통정체가 심각하고 차량사고 다발 지역인 곳으로써 교통정체 개선을 통해 도로의 경제성, 편의성 및 교통의 안전 등을 확보하고 차량 통행에 불편 해소
- ☑ 실내체육관~삼향동주민센터 간 위험도로 구조개선
 - 대규모 아파트 단지 및 산단을 진입하는 도로폭이 좁고 굴곡이 심하여 구조개선을 통해 시민들의 안전 위협 요소 제거

안전도시 건설로 행복한 목표

○ 각종 시설물 안전점검 및 시민 안전문화 전파

- ☑ 안전대전환 집중안전점검 및 한국안전훈련 실시
- ☑ 매월 안전점검의 날 캠페인 및 안전문화의식 확산 캠페인 전개

○ 재난 취약시설 안전관리 강화

- ☑ 재난취약시설 안전점검 : 특정관리대상 26개소
- ☑ 시설물안전법 대상 건축물 안전점검 : 191개소

○ 안전통합센터 운영

- ☑ 관제센터 실시간 모니터링, 범죄상황 발생시 경찰서 협동 대응
- ☑ 경찰관서와 협업으로 효과적 범죄 예방

○ 도로조명 시설 관리로 밝고 안전한 도시 조성

- ☑ 도로조명 원스톱 민원 해결
- ☑ 도로조명 조도개선 사업 추진
 - LED 보안등 및 가로등 시설을 보완해 범죄 예방 및 살기 좋은 정주여건 조성

지속가능한 도시재생 및 생활인프라 정비

○ 2030년 목포 도시관리계획 재정비 추진

- ☑ 목표연도 2030년 우리시의 토지이용 효율성 증대 및 도시개발 유도를 위해 현재 수립된 도시관리계획에 대한 재정비
 - 실효되었거나 실효 예정인 장기미집행 도시계획시설과 그 연계 시설의 종합적인 정비방안 마련 및 미집행 도시계획시설에 대한 단계별 집행계획 수립

○ 원도심 일원 특색있는 도시재생사업 추진

- ☑ 목포역 일원 목포역 대개조사업 등과 연계하여 주변 문화공간 조성, 생활환경 개선, 커뮤니티 공간 조성 등을 통한 원도심 활성화
 - 사업기간 : 2023~2030 / 소요예산 : 3,423억원
- ☑ 적산가옥 밀집지역 1897 근대역사문화거리 조성
 - 유달·만호 일원 가로경관 정비 등을 통한 역사문화 특화거리 조성
 - 사업기간 : 2022~2026 / 소요예산 : 100억원

○ 1897 개항문화거리 도시재생 뉴딜사업

- ☑ 주차장·쉼터·탐방안내센터·공공편의시설 조성, 집수리 지원, 개항문화거리 관광루트 개발 등 9개 마중물 사업의 체계적인 마무리
 - 사업기간 : 2018~2023 / 소요예산 : 316.5억원 / 만호동 일원

○ 서산동 보리마당 도시재생 뉴딜사업

- ☑ 공공편의시설·주차장 조성, 지붕경관 정비, 청년문화예술 창작촌 조성 등 12개 마중물 사업 추진
 - 사업기간 : 2018~2023 / 소요예산 : 180억원 / 서산동 일원

○ 삶의 질 향상을 위한 새뜰마을 사업 추진

- ☑ 유달동 대반마을 새뜰마을 사업(2019~2023)
 - 노후건물 철거, 집수리 추진, 마을안길 조성 등 5개 분야 16개 사업
- ☑ 죽교동 샘골마을 새뜰마을 사업(2021~2024)
 - 공폐가 정비 등 5개 분야 15개 생활여건 개조사업

○ 서산·온금 재개발지구 촉진사업

- ☑ 서산·온금지구 재정비촉진계획 변경 승인
- ☑ 온금근린공원 조성을 위한 보상 및 철거공사 추진

○ 생활편의를 위한 주차환경 개선

- ☑ 주차환경개선 기본계획 수립 및 도심상가 주변 공영주차장 조성
 - 용당1동 공영주차장 주차타워 조성, 관내 동네 주차장 조성

○ 지방상수도 현대화 사업

- ☑ 노후 상수관망 정비로 안전하고 깨끗한 수돗물 공급
 - 노후관로 정비 L=43.2km(배수관 27.7, 급수관 15.5)
- ☑ 상수도관망 유수율 제고 사업 및 유지관리시스템 구축
 - 29개소블록 유량분석, 수압분석, 누수탐사 등
- ☑ 스마트 관망관리 시스템 구축
 - 실시간 수량·수질 감시로 실시간 위기관리 대응 및 사고 최소화
- ☑ 스마트 원격검침시스템 구축
 - 스마트미터링 원격검침시스템 구축으로 수도행정 신뢰도 향상 및 누수 조기 발견으로 사고 예방

○ 공공 하수도 및 하수처리시설 사업 추진

- ☑ 하수도정비 중점관리지역 정비사업 : 용당 1·2동, 상동 일원
 - 사업내용 : 석현뜰 하수관로 정비 등 사업 추진
- ☑ 임성지구 재해위험지역 정비사업
 - 중계 배수펌프장 및 맨홀펌프 신설, 소하천 정비 3.58km(축제 및 보축), 교량(선곡교) 개선 등
- ☑ 남악하수처리시설 증설사업 : 기본 및 실시설계용역 추진
 - 남악하수처리시설 증설 8,000㎡/일(22,000㎡/일⇒30,000㎡/일)
- ☑ 원도심지역 하수도 분류식화 사업 : 하수도정비 기본계획 변경
 - 원도심 합류식 지역 하수도 분류식화 추진, 하수관로 정비 등

섬 지역 정주여건 개선

○ 어촌 뉴딜300사업 본격화 및 신규 공모사업 추진

- ☑ 2019년 어촌 뉴딜300사업 추진 : 달리도, 134억원
- ☑ 2020년 어촌 뉴딜300사업 추진 : 울도, 123억원
- ☑ 2021년 어촌 뉴딜300사업 추진 : 고하도, 123억원

○ 제4차 도서종합개발사업 지속추진

- 총 34건, 199억원
- 2022년 계획사업 : 3개사업, 129억원 투입

○ 정주여건 개선사업을 통한 섬 주민의 삶의 질 향상

- ☑ 여객·차량·농기계 운임의 50%, 여객선 터미널 이용료 100%지원
- ☑ 생필품 물류비 및 LPG가스 등 해상운송비 지원(분기별 1회)
- ☑ '천원'을 초과하는 여객선 운임비 지원

쾌적한 녹색도시 조성

○ 도시공원 등 시설 보수 및 편의 시설 개선

- ☑ 관내 약 123개소 공원 및 녹지대 환경정비 등 주기적 관리
- ☑ 공원 내 시설물 및 주민 쉼터 운동기구 등 편의시설 안전점검 및 수시 관리로 안전사고 예방

○ 가로수 및 녹지대 정비

- ☑ 약 2만 그루 가로수 수목 전정 및 주변 정리로 깨끗한 시가지 조성
- ☑ 주요 간선도로 보도블럭 들뜸 뿌리 및 수벽 등 정비

○ 목포 해변 맛길 30리 조성

- ☑ 평화광장~갯바위~남향~삼학도~수협~해양대블 잇는 약 12km 구간별 관광자원을 연계한 해변 도보 여행 코스 정비 완료

○ 삼학도 산림공원 및 테마경관 조성

- ☑ 삼학도 내 약 3.2ha 규모의 산림공원을 조성하고 수목생육이 불량한 나대지를 주변경관과 어울리는 숲으로 경관 조성
- ☑ 꽃 누리 등산을 조성하여 워터가든, 숲속어린이 꿈놀이터 등 설치
- ☑ 스토리가 있는 “꽃 이야기섬” 테마의 생활정원을 조성하여 가족단위 방문이 가능한 테마형 관광지 개선

○ 기후대응 도시숲 조성

- ☑ 대양산단 내 약 4ha 규모의 녹지대 숲 및 방풍림 조성
- ☑ 느티나무 등 큰나무 7,200주 수목식재로 쾌적한 가로경관 조성
- ☑ 도심유입 미세먼지 차단 및 대기환경 개선 효과 기대

○ 도심 생활권 녹색둘레길 및 명품 가로수 길 조성

- ☑ 북포역~삼향천~평화광장~삼학도~북포역을 잇는 약 20km 둘레길 조성
- ☑ 그늘목 약 200주 식재, 테크 산책로 조성, 편의시설 설치등으로 도심생활권에 건강에 좋은 녹색둘레길을 조성하여 시민의 삶의 질 향상
- ☑ 미세먼지 등 유해물질 필터 효과로 깨끗한 경관 숲 조성

7

모두가 행복한 소통·복지 확대

아이~부모 모두 행복한 환경 조성

○ 출산축하금 확대 지급

- 첫째 150→200만원, 둘째 250→300만원, 셋째 350→500만원, 넷째(450),다섯째(550) → 넷째이상 1,000만원

○ 초등학생 입학축하금 지원(3월~)

- 관내 초등학교 입학 대상자(2,100명), 1인당 100천원 지원

○ 휴일 긴급돌봄 어린이집 운영

- ☑ 휴일에 긴급돌봄을 필요로 하는 취학 전 영유아에 대한 맞춤형 보육서비스 지원을 위한 휴일긴급돌봄어린이집 2개소 운영

○ 국공립어린이집 확충

- ☑ 500세대 이상 공동주택 국공립 설치 및 민간·가정 어린이집 국공립 전환 추진

○ 부모가 믿고 맡길 수 있는 보육시설 환경 조성

- ☑ 어린이집 지도점검 상시 운영을 통한 믿고 맡길 수 있는 안전한 보육환경 조성
 - 열린어린이집 선정-운영(50개소)
 - 공공형 어린이집 운영(25개소)
 - 부모모니터링단 운영(4명, 52개소 대상)
 - 24시간 어린이집(2개소), 시간제보육 어린이집(5개소)

○ 아동 자립기반 마련

- ☑ 아동수당 지급 : 아동(0~95개월) 1인당 월 100천원
- ☑ 아동복지시설 운영 지원(12개소)
- ☑ 꿈키움 드림오케스트라 운영(40명)
- ☑ 결식(우려) 아동 급식 지원(1,680명)

○ 꿈이 있는 청소년 복지 증진

- 청소년문화센터 운영(2개소/원도심 1, 하당 1)
- 청소년방과후아카데미 지원 확대(초등 통학차량 운영 지원)
- 청소년유해환경감시단 운영(3개소)
- 서남권청소년 축제 추진(10월)
- 목포시청소년수련원 및 청소년 쉼터 운영(2개소)

○ 진로진학상담센터(고입·대입·직업) 구축 운영

- 초·중·고 학생 및 학부모 대상 진로진학 상담 및 컨설팅

○ 교육지원사업 및 장학사업 확대 추진

- 각종 교육 복지사업 적극 추진 (24개 사업 / 3,452백만원)
- (제)목포인재육성재단 장학금 지원 (7개 사업 / 532백만원)
- 진로체험센터 운영 등 신규사업 발굴 및 장학사업 확대추진

여성친화 도시 조성

○ 양성평등 문화 확산을 통한 모두가 행복한 사회 구현

- 양성평등기금 공모사업 및 주요시책 등 성별영향분석평가 추진
- 취업 지원 직업교육 및 취업 연계 등을 통한 여성일자리 창출

○ 여성이 안전한 지역사회, 안정적인 가정생활 지원

- 성폭력·가정폭력·성매매 피해여성 안정 지원을 위한 여성복지시설 운영(7개소)
- 모자보호시설 2개소 운영 및 한부모가족 생활안정금 지원
- 다문화가족 방문교육 사업, 이주여성 취·창업 교육 지원
- 건강가정 조성사업, 아이돌봄, 취약위기가족 지원 사업 추진

활기찬 노후생활 보장

○ 어르신 건강효도비 지급 추진

- 1가구당 1회 100천원(연 3회 - 어버이날, 설·추석 명절)

○ 무릎·백내장 수술비 지원

- 무릎 수술비 : 한쪽 무릎 120만원(양쪽 무릎 최대 240만원)
- 백내장 수술비 : 한쪽 눈 20만원(양쪽 눈 최대 40만원)

○ 노인 목욕 및 이·미용권 지급 확대

- 연24매→34매, 1매당 5천원

○ 소득기준 제한 없이 치매치료관리비 지원

- 월 3만원(연 36만원) 이내 약제비·진료비 지원
 - 지자체 중심의 적극적인 치매 치료로 치매 중증화 지연
 - 치매치료비 지원 확대를 통한 치매환자 및 가족의 돌봄부담 경감

○ 체계적인 「원스톱 치매안심센터」 운영 지속 추진

- 치매예방, 조기검진, 맞춤형 프로그램 등 체계적 서비스 제공
 - 고위험군 집중검진, 찾아가는 치매선별검사 등 조기검진 실시
 - 맞춤형사례관리, 조호물품 및 실종예방서비스 제공
 - 대상자별 맞춤형 프로그램(예방, 인지강화, 실터) 확대 운영

공공보건 서비스를 통한 시민건강 향상

○ 장애인 재활프로그램 운영 및 보건서비스 제공

- 자문의사 기능평가 및 장애 유형별 맞춤형 재활프로그램 운영
- 재활치료실 운영 및 재가 장애인 한방 방문서비스 제공
 - 방문팀 : 6명(한의사1, 간호사3, 물리치료사1, 행정요원1)
- 재활의료기관 입·퇴원 시 재가 복귀 지원 프로그램 운영

○ 통합정신건강 서비스 제공

- 정신건강복지센터 운영
 - 정신질환자 조기발견·상담·치료·재활 등을 통한 등록관리
 - 만성 정신질환자 주간 재활프로그램 및 1:1 사례관리
- 중독관리통합지원센터 운영
 - 중독질환 대상자 등록 및 1:1 사례관리
 - 4대중독(알코올, 도박, 약물, 인터넷) 선별검사 및 예방교육

○ 생애주기·생활터별 맞춤형 건강증진사업 추진

- 생애주기별 맞춤형 프로그램 운영
 - 신나게잡잡 건강 만들기, 청소년 몸짱스쿨, 명품 S라인 가꾸기 등
- 생활터별 통합건강생활실천 알리기
 - 건강홍보관 및 찾아가는 이동 금연·절주교실 등

○ 구강건강증진사업 추진

- 초등학교 치과주치의 사업, 저소득 아동 의료지원, 노인 스케일링 등 생애주기별 구강 건강 교실 운영

○ 대상자 중심 찾아가는 방문 건강관리서비스 제공

- 방문 건강관리서비스 : 4,800가구
 - 동 보건복지팀과 연계, 대상자 발굴하여 1:1 맞춤형 방문 건강관리서비스
 - 집중관리(주1회), 정기관리(3개월/1회), 자기역량지원(6개월/1회)
 - 기초 건강사정 및 건강상담, 만성질환 투약관리 및 합병증 예방교육

○ 민간의료기관과 협력 만성질환자 관리체계 구축

- ☑ 건강검진기관 연계협력 강화 : 목포시의료원 등 37개 병·의원
- ☑ 고혈압·당뇨병 등록관리사업 참여 : 185개소(의원 83, 약국 102)

○ 취약계층 건강위험요인 조기발견 및 의료비지원

- ☑ 국가암검진 및 기초생활수급권자 건강검진
- ☑ 무료 조기검진 : B형·C형 간염 검사 및 추후관리
- ☑ 의료비 지원 : 암환자 희귀질환자·65세 이상 고혈압당뇨병환자

○ 신종감염병 대비 방역체계 확립 및 대응역량 강화

- ☑ 선별진료소 운영 및 감염취약시설 선제 검사 실시
 - 보건소 및 의료기관 선별진료소 운영
 - 감염취약시설 선제 검사 및 목포역 등 다중이용시설 방역 강화
- ☑ 호흡기진료센터 구축 및 재택치료 고위험군 관리
 - 호흡기진료센터 통한 의료서비스 제공
 - 만 60세 이상 고위험군 집중관리

소통과 공감으로 함께하는 열린행정 구현

○ 시민소통신문고 운영으로 열린 시정 구현

- ☑ 온라인 시민소통신문고 운영으로 시민과 새로운 소통 창구 마련
 - 시 홈페이지 열린시장실 게시
 - 시민 누구나 참여 가능한 주요 정책, 제도 등 건의 가능 창구

○ 시민 곁으로 한걸음 더 가까이, 찾아가는 소통행정

- ☑ 시민과 눈높이를 맞춘 행정 추진
 - 생활 속으로 찾아가는 현장민원해결 '평상토크', SNS 활용한 소통채널 '홍블톡' 운영 등 다양한 소통방식 추진

○ 범시민운동 「희망찬 목표 만들기」 추진

- ☑ 2023 전국체전 대비 및 시정목표 달성을 위한 세부과제 수립
 - 4대 실천과제 : 약속지킴, 마을가꿈, 칭찬하기, 나눔운동 등

○ 제61회 시민의 날 행사 추진

- ☑ 시민이 주인공이 되는 시민참여형 행사로 소통과 시민 화합의 장 마련
 - 일시/장소 : 2023. 9월 네 번째 주
 - 내 용 : 기념식, 식전 축하공연, 시민의 상 시상, 문화·예술행사 등

○ 시민과의 대화 추진

- ☑ 시민과의 대화 추진
 - 23개동 개별 추진으로 시민의견 청취 기회를 늘려 동 헌안사업 및 주민 에로사항을 경청하고 2023 시정계획 공유
- ☑ 섬지역 소통의 날 운영
 - 행정서비스 접근이 어려운 섬지역(울도) 방문하여 의료, 수산, 농업, 생활민원 등 기타 행정서비스 제공하고 주민의견 경청

8

서남권 공동발전 기반 마련

○ 무안반도 통합 추진

- ☑ 상생발전을 위한 무안반도 통합 단계적 추진
- ☑ 1단계 목포+신안통합, 2단계 목포·신안+무안 통합

○ 의과대학 유치

- ☑ 옥암대학부지(6만평)에 의과대학 및 부속병원(병실500실) 건립
- ☑ 목포대, 전남도, 관계기관과 협력체계 구축, 의대 설립 당위성 홍보 및 공동 대응

○ 서남해안권 특별지방자치단체 설립

- ☑ 서남해안권 행정협의회 정기회의 안건 상정
 - 회원시군(9개) : 목포, 해남, 영암, 무안, 함평, 영광, 완도, 진도, 신안
- ☑ 서남해안권 공동으로 생활·경제·환경 등 공유를 통한 공공서비스 통일성 확보 및 지역경쟁력 강화

○ 2028 세계 섬 엑스포 유치

- ☑ 서남해안 4개시군(목포, 완도, 진도, 신안)이 협력해 K-섬의 가치와 중요성 홍보, 한국섬진 흥원, 전국 섬학회와 연계하여 섬 상생 발전방안 제시 등 섬 정책의 메카로 도약



2023 시정 백서

제2편

시정 분야별 성과와 전망

- 제1장 일반행정
- 제2장 복지행정
- 제3장 관광·문화·체육 행정
- 제4장 경제산업 행정
- 제5장 안전도시건설 행정
- 제6장 보건 행정
- 제7장 환경수도 행정
- 제8장 도시개발 행정
- 제9장 동행정

제1장

일반행정

- 제1절 감사행정
- 제2절 기획예산
- 제3절 시정홍보
- 제4절 세정행정
- 제5절 재무회계
- 제6절 정보통신
- 제7절 자치행정
- 제8절 민원행정
- 제9절 지적관리

제 1 장

일반행정

제1절 감사행정

1. 2023 감사운영 목표 및 추진방향

가. 목표

부당한 행정행위, 소극행정 등 중점 감사 실시로 깨끗한 공직분위기 조성하고 적발과 처벌위주의 감사보다는 사전예방적 감사로 적극행정을 지원하며 시민 생활과 직결되는 분야 감사로 신뢰받는 행정 구현

나. 추진방향

첫째, 시정 주요시책과 연계한 합목적성, 성과지향적 감사 강화
둘째, 공직기강 확립으로 일하는 공직 분위기 조성
셋째, 민·관 협력형 청렴정책 강화 및 수요자 중심의 청렴 시책
넷째, 시민감사관 주민불편사항 제보 활성화 유도 및 자체감사 참관

2. 감사활동방향

- 가. 주요시책·사업의 원활한 추진을 위한 '도움을 주는' 감사
- 나. 현장 중심 감사 및 취약분야 집중감사로 사전 비리 예방
- 다. 공직기강 확립과 깨끗하고 신뢰받는 공직사회 구현
- 라. 자율적 내부통제 및 청렴시책 지속 추진
- 마. 시민 참여형 열린 감사 실시
- 바. 감사결과 공개를 통한 감사의 투명성 제고

3. 자체감사

가. 공정하고 신뢰받는 감사행정 구현

동, 출연기관 등에 대한 자체감사는 3년 주기로 실시하고 있으며 2022년도는 북포복지재단, 북포시의료원, 하당동 등 10개 기관 종합감사 실시, 북포시사회복지관, 북포광명원 등 8개 소 사회복지 시설에 대한 감사를 실시하고 조치사항은 다음과 같다.

나. 감사결과 조치

감사결과	
☑ 행정상 조치	: 171건(시정33, 주의 118, 기타 20)
☑ 재정상 조치	: 3.364천원

※ 2023년 달라지는 내용

구분	종전	변경
출연기관 및 복지시설 감사반 운영	감사실 인원 4-5명	출연기관 및 복지시설 지도-감독 부서 감사 참여(담당자 등 1-2명)

제2절 기획예산

1. 시정의 종합기획 및 조정

가. 주요업무 계획수립

2022년도 주요업무계획은 한 해 동안 추진할 시정 주요시책 및 사업에 관한 내용으로, 단위사업별 또는 시책별, 분야별로 세분하여 작성하고, 주요업무의 현황 분석과 다음연도 계획을 사전에 예측하고 전망할 수 있는 계획이다.

매년 말에 다음연도의 주요업무 추진을 위한 시정방향과 목표 및 역점시책을 선정하고 이를 효과적으로 수행하기 위하여 각 기능별 사업계획이 포함된 주요업무계획을 작성하였다.

주요업무계획은 시정에 대한 목표를 제시하는 동시에 산하기관의 행정지침으로 활용되며 시책, 사업추진 상황의 평가 지표가 된다.

2. 민선8기 출범에 따른 시정 목표와 방침 설정

가. 시정목표

민선 8기가 출범함에 따라 “희망찬 도약! 청년이 찾는 큰 목표”로 시정목표를 설정하였다. 더 많은 일자리 창출과 안정적인 정책 지원을 통하여 청년이 찾아오는 새로운 기회의 도시, 매력적인 국제형 관광문화 도시로 도약하겠다는 의미를 담고 있다.

나. 시정방침

시정방침은 경제, 관광문화, 복지, 교육, 소통 등 5개 분야를 핵심 키워드로 도약하는 지역 경제, 감성충만 관광문화, 시민행복 맞춤형복지, 인재양성 미래교육, 소통중심 공감행정이다. 도약하는 지역경제는 4차산업인 청년 스마트 산업, 인공지능 디지털 산업, 정보통신, 전기·전자, 에너지, 첨단 제조, 환경, 건강, 지식기반 등 지속 성장 핵심 업종을 유치·육성하여 청년들이 정착하고 찾아오는 경제 기반을 조성해 나가겠다는 취지이다.

감성충만 관광문화는 관광지 인프라 확충으로 국제 해양 관광도시로 발돋움하는 한편 2,000만 관광객 시대를 열어 관광산업의 활성화와 활기차고 생동감 넘치는 젊은 도시 관광 목표에 중점을 두고 있다.

시민행복 맞춤형복지는 시민들이 행복하고 인간다운 생활을 누릴 수 있도록 자립을 지원하며, 사회참여·자아실현에 필요한 제도와 여건을 조성하여 사회통합과 행복한 복지사회를 실현하기 위하여 생애주기별 맞춤형 복지 목표 행복 시대를 열어갈 복지정책을 추진하겠다는 의미이다. 인재 양성 미래 교육은 미래의 주인공인 학생들이 인격을 도야(陶冶)하고 자주적 생활 능력과 민주시민으로서 필요한 자질을 갖추게 함으로써 인간다운 삶을 영위하게 하고 민주국가의 발전에 이바지할 수 있도록 교육환경을 조성하여 지역 인재 발굴·양성으로 교육도시로의 명성을 회복하겠다는 실천 의지의 표현이다.

소통중심 공감행정은 소통은 시민의 시민에 의한 시민을 위한 행정의 기본으로 민주적 절차에 기초한 행정추진으로 시민과 함께 지역현안을 논의하는 공감대 속에 목표발전을 앞당기겠다 의미이다.

3. 목포 4대 주력산업 육성기반 확보

가. 청년친화형 4차산업 육성 가시화

약 20만평 규모의 스마트 그린산단과 지식산업센터는 용역에 착수하여 속도감있게 추진하였다. 4차 산업 활용 청년창업가를 발굴육성하기 위한 다각적인 시책을 추진하였고, 스마트 인재 교육 센터를 설립, 디지털 교육을 통한 청년 취업률 제고에 힘썼다.

나. 수리조선산업 활성화 추진

2025년 해경서부정비창 건립을 지원하였다. 중소형선박 고속엔진 수리업체와 자재납품 수급 업체를 적극 유치하고, 지역 내 수리조선 전문인력을 양성할 계획이다.

또한 남항을 친환경 선박산업 클러스터로 육성하기 위해 실증기술 개발과 부지사용을 위한 용역을 추진하였다. 2025년까지 친환경선박 실증기술 개발 등 4개분야 1,585억원 규모의 연구개발 사업을 진행하여 정부가 2027년까지 30조원 규모로 확대계획인 신조선산업 시장을 선도해 나갈 방침이다.

다. 수산식품산업 고부가가치화 기반 조성

전국 최초 김산업 전문기관으로 지정되었다. 대양산단을 김 산업 특화단지로 육성하기 위해 마른김 거레소 도입과 김산업 진흥구역 지정을 추진하여 목포가 세계적인 김산업의 중심이 될 수 있도록 할 계획이다.

수산식품수출단지 조성사업은 2025년 준공을 목표로 내년 하반기에 착공하고 삼진항을 국가어항으로 지정받아 장기적으로 수산식품수출단지의 배후항만으로 활용할 예정이다.

라. 관광산업 활성화를 위한 핵심 여건 확보

대륙과 해양의 출발점이자 종착역인 목포역은 역사적 지리적 위상에 걸맞는 목포의 대표적 인 랜드마크로 신축을 추진하기 위해 국토부, 한국철도공사, 국가철도공단 등 관련기관 면담을 꾸준히 진행하였다.

남항과 삼학도, 내항과 근대역사문화거리로 이어지는 도보관광벨트를 조성하고 장좌도 리조트 등 체류형 관광인프라를 지속 확충해 갈 계획이다.

제2회 목포문학박람회, 수군문화제, 해상낭만쇼 등 대규모 행사를 성공적으로 개최하여 색다른 볼거리와 감동을 주는 문화관광도시 일번지 목포를 만들어가겠다.

4. 예산운영

예산이란 2022년 한 해 동안의 재정 수입과 지출을 예측한 금액으로 북포시가 수행해야 할 재정활동의 사업계획을 나타낸 것이다.

2022년 예산편성은 복지향상, 해상케이블카 개통 대비 관광편의시설 및 인프라 구축, 관광도시 이미지 제고, 어촌뉴딜사업과 도시재생활성화 사업 등에 역점을 두었으며,

미래에 인구고령화, 저출산, 장애인 보호, 여성사회참여 확대 등 사회적 환경변화에 따른 사회복지 비용 급증, 미래 신재생에너지 사업육성 등 미래성장 동력 확보, 서남권 광역도시 건설, 지역 인재 육성을 위한 교육비 증가, 원도심 활성화 비용 증가 등 다양한 분야에서 시민들의 재정수요가 크게 증가할 것으로 예상되어 한정된 재원을 투자 우선순위에 따라 계획적이고 효율적으로 배분하였습니다.

가. 절 차



나. 예산편성 운영

총 규모	- 890,098백만원 (2021. 본예산 855,570백만원의 4.04% 증)
일반회계	- 806,474백만원 (2021. 본예산 774,237백만원의 4.16% 증)

세입·세출 예산

(단위 : 백만원)

세입			세출	
▶ 자체수입 : 139,831백만원(17.34%)			• 일반공공행정	35,052 (4.35%)
지방세	119,350	(14.80%)	• 공공질서및안전	5,505 (0.68%)
세외수입	20,481	(2.54%)	• 교육	17,002 (2.11%)
			• 문화및관광	47,116 (5.84%)
▶ 의존수입 : 651,620백만원(80.80%)			• 환경보호	40,623 (5.04%)
교부세	269,673	(33.44%)	• 사회복지	401,902 (49.84%)

세입			세출		
조정교부금	22,873	(2.84%)	• 보 건	22,352	(2.77%)
국고보조금등	279,395	(34.64%)	• 농림해양수산	15,341	(1.90%)
도비보조금	79,679	(9.88%)	• 산업중소기업	12,344	(1.53%)
			• 교통및물류	46,646	(5.78%)
▶ 보전수입등 : 15,023백만원(1.86%)			• 국토및지역개발	24,866	(3.08%)
			• 예 비 비	7,354	(0.91%)
			• 기 타	130,371	(16.17%)

※ 재정자립도 : 17.34% (2021년 본예산 19.96%)

일반회계	83,624백만원 (2021. 본예산 81,333백만원의 2.82% 증)		
○ 상 수 도 사 업	26,000(31.09%)	○ 의 료 급 여	4,212(5.04%)
○ 하 수 도 사 업	39,936(47.76%)	○ 교 통 사 업	12,298(14.71%)
○ 공 영 개 발 사 업	496(0.59%)	○ 기 반 시 설	364(0.43%)
○ 주 택 사 업	198(0.24%)	○ 자 원 순 환	120(0.14%)

☑ 회계별 예산 규모

(단위 : 백만원)

회계별	예산액	전년도예산	증감
합계	890,098	855,570	34,528
□ 일반회계	806,474	774,237	32,237
□ 특별회계	83,624	81,333	2,291
○ 주 택	198	151	47
○ 교 통	12,298	7,378	4,920
○ 의 료	4,212	4,054	158
○ 기 반	364	15	349
○ 자 원	120	619	△499
○ 상 수	26,000	26,300	△300
○ 하 수	39,936	39,895	41
○ 공 영	496	2,921	△2,425

다. 지방재정 투자사업 심사

1) 개 념

지방예산의 계획적·효율적 운영과 각종 투자 사업의 무분별한 중복투자를 방지하기 위해 1992년에 도입된 제도로써 주요 투자사업 및 행사성 사업의 예산을 편성하기 전에 사업의 타당성·효율성 등을 심사한다.

2) 심사대상

가) 자체 심사

- 총사업비 20억원 이상 60억원 미만의 신규 투자사업(2 이상의 시·군·구가 공동으로 추진하는 투자사업 포함)
- 총사업비 20억원 이상으로 전액 자체제원(지방채 제외)으로 추진하는 투자사업(2 이상의 시·군·구가 공동으로 추진하는 투자사업 포함)
- 총사업비 5억원 이상 10억원 미만인 외국차관도입사업 또는 해외투자사업
- 총사업비 3억원 이상 5억원 미만인 신규 홍보관 사업
- 총사업비 1억원 이상 3억원 미만인 공연축제 등 행사성 사업

나) 도 의뢰 심사

- 총사업비 60억원 이상 200억원 미만 시·군·구의 신규 투자사업(2 이상의 시·군·구가 공동으로 추진하는 투자사업 포함)
- 총사업비 20억원 이상 시·군·구의 청사 및 문화·체육시설 신축사업(전액 자체재원으로 추진하는 사업 포함. 단, 총사업비 200억원 이상으로 이전재원이 포함된 경우 시·군·구의 청사 및 문화·체육시설 신축사업은 중앙 심사 대상)
- 총사업비 5억원 이상 30억원 미만인 홍보관 사업
- 총사업비 3억원 이상 30억원 미만인 공연축제 등 행사성사업

다) 중앙 의뢰 심사

- 총사업비 300억원 이상인 사도의 신규 투자사업(2 이상의 사도가 공동으로 추진하는 투자사업 포함) 또는 총사업비 200억원 이상인 시·군·구의 신규 투자사업(2 이상의 시·군·구가 공동으로 추진하는 투자사업 포함)
- 총사업비 40억원 이상인 사도의 청사 및 문화·체육시설 신축사업(전액 자체재원으로 추진하는 사업 포함)
- 총사업비 10억원 이상인 시·도 또는 시·군·구의 외국차관 도입사업 또는 해외투자사업
- 총사업비 30억원 이상인 시·도 또는 시·군·구의 공연축제 등 행사성 사업과 홍보관 사업

3) 2022년도 투자 심사 결과

- 가) 심의위원회 개최 : 11회(서면심의 3)
- 나) 심의건수 : 23건(적정 13, 조건부 10)

라. 중기재정계획 운영

1) 개 념

지방자치단체의 발전계획과 수요를 중·장기적으로 전망하여 반영한 다년도 예산으로서, 효율적인 자원배분을 통한 계획적인 지방재정운용을 위해 수립하는 5년간의 연동화 계획(Rolling Plan)이다.

2) 중기재정계획의 운영

정부재정 계획 등 국가 및 지방 재정계획과 조화를 유지하고 투자심사의 내실화로 투자사업의 타당성, 효율성 등을 제고, 장기 목표를 설정하며, 이에 따른 계획을 당해 연도 예산 편성 시 재정운영의 기본으로 활용한다.

3) 2023년 중기재정계획의 주요 투자계획

2023년 중기재정계획은 2023년부터 2027년까지의 계획으로 주요사업별 투자계획은 다음과 같다.

☑️ 총괄예산

○ 계획기간('23~'24) 재원 규모 : 6조 8,673억

○ 계획기간('23~'27) 연평균 증가율 : 2.4%

〈 분야별 자원배분 내역 〉

(단위 : 백만원, %)

구분	중기 재정 계획					합계	비중	연평균 신장률
	2023	2024	2025	2026	2027			
계	1,310,011	1,335,537	1,371,280	1,410,303	1,440,226	6,867,356	100	2.4
일반공공행정	170,253	147,685	157,990	170,818	175,339	822,085	12.2	0.7
공공질서 및 안전	6,023	6,177	6,168	6,119	6,222	30,709	0.5	0.8
교육	18,960	19,365	29,771	30,209	30,682	128,987	1.9	12.8
문화 및 관광	120,779	81,597	115,323	130,590	135,226	583,515	8.3	2.9
환경	127,730	204,948	165,939	143,270	129,155	771,042	10.2	0.3
사회복지	420,808	424,709	433,026	445,940	475,181	2,199,664	32.5	3.1
보건	37,927	36,778	38,868	41,862	42,383	197,818	2.9	2.8
농림해양수산	53,135	63,729	62,893	63,445	63,016	306,218	4.5	4.4
산업·중소기업 및 에너지	61,721	61,182	62,716	62,342	63,864	311,825	4.5	0.9
교통및물류	87,987	82,584	83,775	91,987	92,658	438,991	6.5	1.3
국토및지역개발	57,300	55,139	58,508	62,911	61,167	295,025	4.4	1.6
예비비	5,000	5,000	5,000	5,000	5,000	25,000	0.4	0.0
기타	142,382	146,639	151,296	155,804	160,327	756,448	11.2	3.0

마. 용역과제 사전 심의

1) 개 념

예산편성 전 사업집행 용역을 제외한 학술용역과 종합기술용역 및 공사설계용역 등의 과제 선정과 관련하여 용역의 필요성 및 타당성, 용역관련 의견수렴 및 처리에 관한 사항 등을 사전 심의하여 제정의 효율적 운영을 도모한다.

2) 대상용역

가) 학 술 용 역 : 용역비 3천만 원 이상 사업

나) 종합기술용역 : 용역비 5천만 원 이상 사업이나 공사에정금액 10억원 이상 사업

다) 공사설계용역 : 용역비 5천만 원 이상 사업이나 공사에정금액 10억원 이상 사업

3) 2022년도 사전심의결과

가) 심의위원회 개최 : 5회(서면심의 4)

나) 심의건수 : 27건(적정 25, 조건부 2)

바. 주민참여예산제 운영

1) 개 념

지방자치단체가 독점적으로 행사해 왔던 예산편성권을 급변하는 시대 변화에 신속하게 대처하고 다양한 주민욕구에 부응할 수 있도록 지역 주민들이 함께 행사하는 것으로, 예산 편성 과정에 해당 지역주민들의 직접 참여를 제도적으로 보장함으로써 지방재정 운영의 투명성과 공정성 및 효율성을 제고하여 재정 민주주의 실현에 목적이 있다.

2) 시민 예산교육

- 당초 `22. 9. 6.(화) 실시 예정이었으나, 제11호 태풍 힌남노 복상으로 `22. 9. 27.(화)에 시민위원회 시 교육 실시

3) 2023년 예산편성을 위한 시민위원회 개최

- 일 시 : `22. 9. 27.(화) 14:00

- 장 소 : 김대중노벨평화상기념관

- 대 상 : 위원 85명

- 심의결과 : 54건, 4,886백만원

5. 법제 및 송무관리

가. 법제행정

1) 개요

민선 시대를 맞이하여 다양하게 분출하는 시민들의 법률서비스 수요 증가에 능동적으로 대응하고, 예기치 못한 소송을 사전에 방지하는 예방 행정 추진을 위해 치밀하고 체계적인 법령 연찬과 대외여건 변화를 미리 예측하여 시민 중심의 자치법규 운영을 통한 양질의 행정서비스를 제공하는데 중점을 두고 있다.

2) 자치법규의 정비

지방 분권 시대에 발맞추어 자치사무 수행에 장애가 되는 불합리한 자치법규를 정비하고 생활 속에서 느낄 수 있는 편리한 행정체계 구축과 자치법규의 법령으로서 실효성을 극대화하고 있다.

가) 정비방향

- 불합리한 법령의 정비 → 지방분권 시대에 적합한 자치입법
- 행정 편의주의 불식 → 시민 편의적 자치법규 운영
- 유사 규정 및 장기간 미 운영 규정 폐지 → 자치법규의 실효성 확보

나) 자치법규 보유 및 정비현황

구분	2021년 말	2022년 정비 실적				2022년 말
		소계	제정	개정	폐지	
계	826	153	30	122	1	979
조례	612	130	18	111	1	742
규칙	137	9	2	7	-	146
훈령	68	6	4	2	-	74
예규	9	8	6	2	-	17

3) 조례·규칙심의회 운영

가) 운영 개요

조례 및 규칙의 법령 부합여부와 시민생활에 미치는 영향, 적용에 있어서 문제점 등을 사전에 심도 있게 검토함으로써 적용과정에서 발생할 수 있는 문제점을 사전에 해소하고 지역특성을 살릴 수 있는 행정시스템 마련의 기회로 활용하고 있다.

조례·규칙심의회는 시장을 의장, 부시장을 부의장, 국장을 위원으로 구성하고 있으며, 조례 규칙 심의 외에도 조례의 제정 및 폐지 청구에 따라 그 타당성을 검토하는 기능을 수행하고 있다.

나) 운영 현황

(단위 : 건)

접수	원인의결	수정의결	심의보류	부결	비고
93	68	25	-	-	-

나. 송무 행정

1) 개 요

모든 행정행위에 뒤따르는 행정 주체와 객체 사이의 권익 상충에 대하여 합리적으로 조정하고, 행정처분 자에 있어서는 시민이익의 침해 사례를 예방하는 기능을, 시민에 대해서는 보다 적극적으로 권익을 지키는 방안으로서 행정심판, 행정소송, 민사소송 등이 운영되고 있다.

첫째, 행정심판은 행정청의 위법·부당한 처분 그 밖의 공권력 행사 등으로 인하여 권리와 이익을 침해당할 경우, 그 시정을 요구하는 쟁송 절차이다.

둘째, 행정소송은 행정청의 위법한 처분에 대해 취소, 변경 및 그 밖의 공법상의 권리관계에 관한 소송이다.

셋째, 민사소송은 우리사가 사인과 대등한 입장에서 상호이익의 충돌을 사법권에 의하여 강제성을 가지고 해결 조정하는 것이다.

2) 행정심판

2022년도에는 42건이 청구되었으며 현황은 다음과 같다.

가) 2022년도 청구 처리 총괄 현황

(단위 : 건)

접수	재결						진행중
	소계	인용	기각	각하	취하	감경	
42	42	9(일부2)	18	1	-	8	6

나) 2022년도 청구처리 분야별 현황

(단위 : 건)

계	보건복지	기타 일반행정
42	18	24

3) 소송

행정수요 다양화와 더불어 주민들의 권리 구제 인식이 신장되어 쟁송 건수는 증가추세에 있고, 현재 진행중인 사건이 확정판결이 나면 승소율은 더욱 높아질 것이라 판단된다. 2022년에도 손해배상 등 소송 건이 제기되어 1건이 확정되었고, 그 중 패소 0건, 취하 1건이며 유형별 소송처리 현황은 아래와 같다.

가) 2022년도 소송현황

(단위 : 건)

구분	접수	확정					계류					
		계	승소	패소	취하	화해조정	계	1심	2심	3심	재심	현소
계	14	13	-	-	1	-	13	13	-	-	-	-
행정(국가)	7	7	-	-	-	-	7	7	-	-	-	-
민사	7	6	-	-	1	-	6	5	1	-	-	-

나) 2022년 소송유형별 접수현황

(단위 : 건)

구분	민사 소송						행정(국가) 소송					
	소계	부당이득	소유권이전등기	손해배상	구상금청구	기타	소계	영업취소관련	건축관련	보상금	기타	
14	7	1	-	3	1	2	7	-	-	1	6	

4) 고문변호사 운영

소송 수행과 업무 처리과정에서 법률적인 자문이 필요한 경우와 소송을 수행하는 과정에서 송무 업무의 원활한 처리를 위하여 5명의 고문변호사를 위촉하고 있으며, 산하 직원들의 직접 수행이 어려운 소송에 대해서는 이들 고문변호사를 대리인으로 선임하여 소송을 수행하고 있다.

○ 북포시 고문변호사 현황

성명	위촉일자	최종학력	주요경력	소재지
조용언	2022. 1. 1	고려대학교 법대 졸업	· 사법시험 합격('87년) · 변호사 개업('90년)	목포
니경광	2022. 1. 1	서울대학교 법대 졸업	· 사법시험 합격('02년) · 변호사 개업('05년)	목포
조세미	2022. 11. 1	전남대학교 법대 졸업	· 변호사시험 합격('12년) · 변호사 개업('16년)	목포
장갑주	2022. 3. 1	서울대학교 법대 졸업	· 사법시험 합격('77년) · 광주고등법원장('10년) · 변호사 개업('11년)	광주
문방진	2022. 5. 1	전남대학교 법대 졸업	· 사법시험 합격('94년) · 판사 임용('98년) · 변호사 개업('14년)	광주

6. 정부혁신업무 추진

가. 추진배경

글로벌 경기 침체로 인한 경제위기와 Chat GPT 등 인공지능의 급격한 발전으로 인한 사회변화에 행정이 민첩하게 대응하고, 행정-민간-지역사회간 협력하여 시민이 체감하는 변화를 위해 혁신 추진

- 1) 시민과의 소통에 기반하여 시민이 원하는 정책을 마련하고, 중앙부처·지자체·민간이 협력하여 사회문제를 예견하여 선제적으로 대비
- 2) 데이터 기반한 과학적 정책결정으로 정책의 품질을 제고하고, 사회문제에 유연하고 민첩하게 대응
- 3) 누구나 간편하고 안전하게 공공서비스를 이용할 수 있도록 개선하고, 행정제도가 글로벌 스탠다드에 부합하도록 혁신

나. 추진실적

- 1) 민선7기 가시적인 시정혁신 성과를 창출하기 위해 정부혁신 추진방향에 발맞춰 시민이 주인인 목포시를 실현하고자 2022년 시정혁신 실행계획을 수립하였다.
- 2) 참여와 신뢰를 통한 공공성 회복을 목표로 하는 3대 추진전략으로 ①참여와 협력을 시정 운영체계에 내재화·제도화, ②이용자 중심의 공공서비스 연계·통합, 맞춤형 서비스 확대 ③ 데이터·시스템에 기반한 일하는 방식의 과감한 혁신 설정하여 3개전략, 10개 혁신 과제, 총 78개 혁신 세부사업을 발굴하여 중점 추진하였다.
- 3) 변화·혁신을 위한 인력증원(지역균형 뉴딜 사업 전담인력, 주민자치형 공공서비스 구축 추진인력 등) 및 혁신성과 보상(적극행정 공무원 인사가점 등 포상)을 통해 혁신으로 발전하는 지역사회 기반을 구축하였다.
- 4) 또한, 시민중심 소통시대 개막(권역별 7차례 시민과의 대화진행), 목표 3+1(①신재생에너지 ②수산식품 ③관광 + 문화예술) 미래전략산업 기반 마련 및 사회복지서비스 사각지대 해소를 통한 사회적 가치 실현 등 시민이 체감할 수 있는 공공서비스 영역에서의 혁신 서비스를 확대하였다.

다. 향후계획

'22년 수립한 사업 중 계속 진행하는 사업은 보완·발전시켜 지속 추진하고 이와 함께 '23년 시정혁신실행계획을 수립하여 선택과 집중을 통한 시정혁신을 추진해 나갈 계획이다. ①시민과 소통하고 중앙·지방·민간이 협력체계 구축 ②사회구성원 모두 편한 공공서비스 구현 ③과학적 근거에 기반한 빠르고 효과적인 정책결정 등 과감한 혁신을 통해 시민이 체감할 수 있는 확실한 변화를 끌어내는 해로 만들어 나갈 계획이다.

7. 통합성과관리 운영 추진

가. 목적

효율적인 성과관리체계 구축으로 평가역량의 강화를 통한 시정운영의 능률성·효과성 및 책임성을 향상시키며, 성과중심의 조직문화 조성하고자 한다.

나. 운영방향

- 1) 조직의 역량을 시정 비전 실현에 집중하여 조직성과 극대화
 - 전 부서가 우리시의 비전을 향한 부서 전략목표 설정
 - 객관적이고 공정한 성과지표 관리를 통해 시민중심의 성과창출
- 2) 효율적인 조직관리의 중심도구로 운영
 - 관점별 성과지표 개발로 장·단기 목표실현과 조직역량 제고
 - 통합성과관리시스템 운영으로 공정하고 객관적인 평가체계 확립
 - 공약사항, 지시사항, 주요업무 추진과정 및 결과를 주기적 모니터링으로 시정운영 상시 관리
- 3) 체계적이고 공정한 평가제도 운영으로 평가제도의 내실화
 - 내부평가단 평가, 외부평가단 평가, 정량·정성평가 등 다양한 평가 방법을 도입 평가의 객관성, 공정성 확보
 - 성과중심의 조직운영을 위한 부서별 목표/개인 성과평가 시스템을 도입 전략 중심형 조직으로 개선
 - 성과평가 결과에 따른 우수부서에 대한 인센티브(포상 등) 제공으로 성과관리 동기부여 및 관심도 제고

다. 기대효과

정책 실행력을 갖춘 성과지표 관리를 통하여 시민과 함께하는 성과목표를 효과적으로 달성하고, 객관적인 성과측정을 통한 신뢰성을 확보하여 성과 평가의 실행력 제고와 추진실적 평가환류를 통해 성장 발전하는 조직문화 조성에 기여하였다.

8. 납세자보호관 운영 추진

가. 추진배경

납세자의 권리가 보호되고 실현될 수 있도록 지방세 관련 고충민원의 처리, 세무상담등 납세자의 권리보호 업무를 전담 수행하여 시민 친화적 세정을 구현하기 위함이다.

나. 2022 추진실적

1) 납세자 권리보호 및 세무민원 상담

지방세 감면제도를 알지 못하고 납부한 장애인과 다자녀 양육자 등의 감면 실태를 점검하여 납부했던 지방세를 환급신청토록 찾아서 안내하였고, 코로나19로 직·간접 피해를 입은 납세자들에 대하여 납부기한 연장과 징수유예 등을 결정하고, 지방세 체납처분등에 대한 세무민원을 상담·처리함으로써 납세자의 권리보호를 적극적으로 지원하였다.

2) 업무추진 실적

(단위: 건)

계	고충민원	세무조사 기간연기	권리보호 요청	그 밖의 권리 보호업무	세무상담
452	-	-	28	201	123

다. 2023 추진계획

1) 실익없는 장기 압류 재산(10년 이상) 일제조사 및 정리

- 후속 절차 없이 10년 이상 장기간 압류 중인 재산에 대한 일제조사 후 추심·공매·압류 해제 또는 체납처분 종결 조치로 생계형 체납자의 경제적 회생을 지원

2) 재산세 과세기준일(6월 1일) 홍보

- 재산세 과세기준일(6월 1일) 후에 부동산을 취득한 경우 수일 차이로 1년분 재산세 부과에 대한 민원발생으로 제도에 대한 홍보 필요
- 관내 공인중개사 및 건축사 협회 등 안내문 발송

3) 세무정보 취약계층 보호를 위한 지방세 감면 실태 점검

- 장애인, 국가유공자, 다자녀 양육가구, 고열계 후유의증 환자
5.18 민주화운동 부상자 및 주택담보 노후 연금 신청자 등

제3절 시정홍보

1. 기본방향

시민의 알 권리 충족과 시정에 대한 올바른 이해증진을 위하여 홍보를 체계화하고, 시정방침, 역점시책, 목포의 맛·멋, 관광지, 대표축제 등 목포발전 비전을 언론매체와 각종 홍보매체를 통해 대내외에 알리고 있으며, 다양한 매체와 양방향 채널을 강화하여 「희망찬 도약! 청년이 찾는 큰 목포」 브랜드 이미지 제고에 앞장서고 있다.

2. 시정홍보활동

가. 방송·언론매체를 통한 시정홍보

우리시에서 추진중인 역점시책, 시정 운영 방향 및 시정전반에 대한 시민들의 폭넓은 이해와 시정 참여 유도를 위해 방송사, 신문사, 통신사 등 언론사에 890건의 보도자료를 제공하였으며, 주요현안사업 및 시정전반에 관한 34,489건의 전략적·선제적 언론보도를 하였다.

나. SNS를 통한 시정홍보 강화

5개의 SNS 매체(페이스북, 인스타그램, 카카오톡, 블로그, 유튜브)를 운영하여, 시정소식에 관한 990여건의 콘텐츠를 제작·게시하였다.

카드뉴스, 시정홍보 영상 제작, SNS 시정소식지 '남만항구 목포' 주1회 발행 등으로 시민의 알 권리 충족과 시정에 대한 이해도 증진에 기여하였다.

SNS 서포터즈 운영 및 전문강사를 초빙한 SNS 교육 실시로 시정홍보 활성화를 위한 역량을 강화하였다.

또한 SNS 이벤트 실시, SNS 공모전 등 시민 참여형 콘텐츠 발굴로 시정 참여기회를 확대하고 시민과 공유하는 소통의 장을 마련하였다.

다. 시정홍보를 위한 목포시정소식지 및 목포시보 발행

다양한 시정소식과 행정정보 등을 담은 목포시정소식지를 총 2회(제85~86호) 51,080부를 발행하여 일반시민, 각 기관단체, 정기구독자, 출향인사, 다중이용시설 등에 배부 및 발송하여 시민의 알 권리를 충족하고 시정홍보를 강화하였다.

시각장애인용 점자책과 어르신용 확대판(A3) 소식지를 별도로 발행하여 정보소외계층의 시정접근성을 높이고, 시정에 대한 소통과 참여를 유도하였다.

또한 조례·규칙·고시·공고 등을 게재한 목포시보를 매주 1회 120부씩, 총 47회(제1531~1577호) 5,640부를 각 부서와 민원실을 비롯한 주요 기관·단체에 배부하여 다양한 행정정보를 제공하였다.

라. 시정영상뉴스 제작 및 다양한 매체를 활용한 대도시권 이미지 홍보

시정소식, 행사현장 소개 및 취재, 의정소식 등을 월 2회 15분 분량의 동영상으로 제작해 시 홈페이지, 민원실, 동 행정복지센터에 송출하여 시민들에게 시정에 대해 알렸다. 또한 목포항구축제, 목포뮤직플레이 등 목포의 문화를 알리는 홍보영상을 제작하여 용산역, 서울역 등 전광판 및 동영상 광고를 실시해 「희망찬 도약! 청년이 찾는 큰 목포」 이미지를 대도시권 등에 집중 홍보하여 전국단위 관광객 유치 및 지역경제 활성화에 기여하였다.

마. 시정홍보를 위한 유튜브 영상 제작

유튜브를 통해 시정소식, 주요 정책, 축제·행사 등을 짧고 재밌는 영상으로 제작하여 홍보하고 있다. 자체 영상 제작과 더불어 영상 공모전 등을 통하여 MZ세대를 겨냥한 재미있고 유익한 홍보 콘텐츠를 확보해 유튜브 채널에 게시함으로써 구독자 수를 늘려나갈 계획이다. 또한 SNS 서포터즈를 적극적으로 활용하여 시정 홍보활동을 강화하고, 공식 유튜브 채널을 보다 활성화할 계획이다.

제4절 세정행정

1. 일반현황

가. 기 구



나. 주요 분장사무

- 1) 세정팀장 : 시금고 관리, 지방세입집계, 지방세 관련 조례, 과오납금 환부, 지방세 위원회 운영, 과 예산집행품의
- 2) 부과1팀장 : 부동산 취득세, 등록면허세, 지역자원시설세 부과
- 3) 부과2팀장 : 주민세, 자동차세, 담배소비세, 차량 취득세 부과
- 4) 재산세팀장 : 건물분·토지분 재산세 부과
- 5) 지방소득세팀장 : 지방소득세(법인, 개인, 특별징수) 부과 징수
- 6) 과표조사팀장 : 개별주택가격 조사·결정 공시, 지방세 세무조사업무
- 7) 징수1팀장 : 체납총괄, 재산압류, 경매배당금 청구, 고액체납자 관리
- 8) 징수2팀장 : 고지서 송달, 체납액 징수, 체납차량 번호판 영치 및 공매
- 9) 세외수입팀장 : 세외수입 총괄, 세외수입 체납액 징수 및 징수 지원

2. 2022년 지방세 부과·징수 실적

〈 '22. 12. 31. 현재 〉

(단위 : 백만원, %)

세목	2021년 징수액	2022년			목표액 대 징수율 (C/A)	부과액 대 징수율 (C/B)	비고
		목표액 (A)	부과액 (B)	징수액 (C)			
합계	218,997	211,850	220,868	210,209	99.2	95.2	
현년도 계	216,227	208,680	212,081	207,263	99.3	97.7	
도세 계	87,149	91,800	82,295	81,416	88.7	98.9	
취득세	57,705	61,600	52,990	52,931	85.9	99.9	
등록 면허세	4,828	4,800	4,254	4,234	88.2	99.5	
레저세	-	-	116	116	-	100.0	
지역자원 시설세	4,381	4,300	4,550	4,438	103.2	97.5	
지방 교육세	20,235	21,100	20,385	19,697	93.4	96.6	
시세 계	129,078	116,880	129,786	125,847	107.7	96.9	
주민세	3,734	3,370	4,443	4,217	125.1	94.9	
재산세	24,751	23,010	25,964	25,161	109.3	96.9	
자동차세	47,238	40,000	36,651	34,666	86.7	94.6	
담배 소비세	18,923	17,200	19,242	19,242	111.9	100.0	
지방 소비세	3,486	8,500	9,108	9,108	107.2	100.0	
지방 소득세	30,946	24,800	34,378	33,453	134.9	97.3	
과년도 계	2,770	3,170	8,787	2,946	92.9	33.5	
과년도 도세	163	700	1,619	627	89.6	38.7	
과년도 시세	2,607	2,470	7,168	2,319	92.9	32.4	

3. 2022년 주요업무 추진성과

가. 지방세 세입의 안정적 확보 및 과년도 체납액 정리 목표액 달성

- 1) 2022년 세입목표액 달성
 - 지방세(시세) 128,166백만원 징수
 - 목표액 대비 107.4%
- 2) 계속되는 경기침체에도 과년도 체납액 징수 목표액 달성
 - 징수목표액 5,569백만원 대비 5,790백만원 징수·정리
 - 목표액 대비 103.9%

나. 지방세 납세 편의 제도의 정착

- 1) 지방세 과오납금 자동환급 및 지방세 간편납부 서비스 제공
- 2) 마을세무사 활용 무료 세무 상담 활성화
- 3) 납세자 권익 향상을 위한 지방세 세목별 사전 안내제 추진 등

다. 탈루 및 은닉 세원 발굴

- 1) 법인 (서면)세무조사 실시 : 71개소
- 2) 세무조사 추정내역 : 679백만원
 - 도세 : 211건, 632백만원
 - 시세 : 80건, 7백만원
 - ※ 국세 40백만원

4. 2023년 주요업무 추진계획

〈 2023년 지방세 목표액 〉

(단위 : 백만원, %)

세목	2022년 최종목표액(B)	2023년		증감액 C=(A-B)	비고
		목표액(A)	구성비		
합계	216,570	195,904	100.0	△20,666	
도세 계	92,500	72,364	36.9	△20,136	
취득세	61,600	46,585	23.8	△15,015	
등록면허세	4,800	3,909	2.0	△891	
레저세	-	-	0.0	-	
지역자원시설세	4,300	4,779	2.4	479	
지방교육세	21,100	16,391	8.4	△4,709	
과년도수입	700	700	0.3	-	
시세 계	124,070	123,540	63.1	△530	
주민세	4,050	3,740	1.9	△310	
재산세	24,700	23,800	12.2	△900	
자동차세	34,350	35,500	18.1	1,150	
담배소비세	18,000	17,200	8.8	△800	
지방소비세	8,600	11,000	5.6	2,400	
지방소득세	31,900	29,500	15.1	△2,400	
과년도수입	2,470	2,800	1.4	330	

가. 지방세입 목표액 차질 없는 달성

금년도 지방세입 목표액의 차질없는 달성을 위하여 세원관리 및 세수 누락 방지에 철저를 기하는 등 자주재원 확충에 노력 경주

1) 2023년도 세입 목표액 : 123,540백만원

○ 2022년도 대비 4,190백만원 증액

(단위 : 백만원)

구분	2023년도 세수목표액	2021년도 세수목표액	증감액	비고
계	123,540	119,350	4,190	
주민세	3,740	3,370	370	
재산세	23,800	23,010	790	
자동차세	35,500	40,000	△4,500	
담배소비세	17,200	17,200	-	
지방소비세	11,000	8,500	2,500	
지방소득세	29,500	24,800	4,700	
지난년도수입	2,800	2,470	330	

2) 추진계획

- 철저한 과세자료 관리를 통하여 누락·탈루세원 방지
 - 과세자료 공유 전산시스템 활용 등 체계적인 세원관리 구축
- 법인 세무조사 강화 및 취약분야에 대한 전수조사 실시
 - 지방세 과세누락 개연성이 높은 분야에 대한 중점조사
 - 비과세·감면 물건에 대한 목적외 사용 등 사후관리 철저
- 다각적인 징수기법을 활용 지방세·세외수입 체납액 최소화
 - 체납액 일제정리기간 설정 운영 : 연 2회(상·하반기)
 - 체납차량 번호판 특별 기동반 편성·운영 : 3개팀 10명
- 지방세 홍보 강화로 자진 납부를 제고
 - 주민세, 재산세, 자동차세 등 정기분 과세기간 홍보반 편성

나. 생애최초 주택구입 취득세 감면 사후관리 서비스 추진

1) 추진배경

- '주택시장 안정 보완대책'에 따라 서민 실수요자의 세 부담을 완화하기 위한 조치로 생애최초 구입 주택의 취득세 감면 '20. 8. 12. 시행
- '23. 3. 14.일 생애최초 주택 취득세 감면 대상 확대
- 감면 확대 방안 발표일 '22. 6. 21일 이후 취득자 소급적용으로 환급대상임에도 개정 사실을 인지하지 못하여 혜택을 받지 못하는 경우가 없도록 개정사항에 대한 홍보 및 사후관리 서비스 추진

2) 추진계획

- 생애최초 주택구입 취득세 감면 확대 개정사항 홍보 (3월 ~ 4월)
 - 주요 개정 내용
 - 취득당시가액이 12억원이하의 주택을 생애 최초 취득하는자(본인 및 배우자 기준)
 - 감면을 최대 200만원을 한도로 100% 면제
 - 감면 확대 방안 발표일 '22. 6. 21일 이후 취득자 소급적용 환급 안내
- 생애최초 주택 구입 취득세 감면 사후관리 안내 (1월 ~ 12월)
 - 취득세 감면 신청 당시 1회, 감면 신청 익월 1회 의무 준수 사항 및 추정 사유 안내
- 안내문 발송
 - 대 상 : 생애최초 주택구입 취득세 감면자 및 소급적용 대상자
 - 방 법 : 취득세 감면자 및 대상자 개별 우편 발송

3) 기대효과

- 납세자 눈높이에 맞춘 안내 서비스로 신뢰받는 세무행정 구현
- 적극적인 감면 안내 서비스로 납세자 편의행정을 통한 민원발생 방지

다. 차량 관련 지방세 감면혜택 홍보 강화

지방세 감면 혜택 및 의무보유 기간내 유의사항 안내로 납세자에게 맞춤 서비스를 제공하고 민원발생 사전 방지

1) 주요 감면 대상

- 장애정도가 심한 장애인·국가유공자 : 취득세, 자동차세
- 다자녀가구(18세 미만 자녀 3명 이상) : 취득세

2) 2022년 감면 현황

(단위 : 건, 백만원)

세목별	계		국가유공자		장애인 (3급 이상)		다자녀가구	
	건수	금액	건수	금액	건수	금액	건수	금액
계	4,649	1,222	950	195	3,553	811	146	216
취득세	427	636	46	68	235	352	146	216
자동차세	4,222	586	904	127	3,318	459	-	-

3) 주요 홍보 내용

- 지방세 감면 결정에 따른 감면 혜택 사항 홍보
- 의무보유 기간(1년)내 유의사항 안내
- 감면 대상자 추정 사유 발생시 사전 신고납부 안내

4) 추진계획

- 안내문 제작 배부 : 5,000부
 - 자동차등록사무소, 민원봉사실, 동 행정복지센터, 세정과
 - 대상자 주소지 안내문 우편 발송
- 소요예산 : 400원 × 5,000부 = 2,000,000원

라. 공정한 재산세 부과 징수 운영

정확한 과세자료 정비와 철저한 감면자료 조사를 통한 재산세 부과 징수 운영으로 열악한 자주재원 확충에 기여

1) 추진개요

- 과세자료의 철저하고 정확한 정비를 통한 정기분 재산세 부과
 - 연 2회(건축물·선박·주택1기분 7월, 토지·주택2기분 9월)
- 재산세 비과세·감면 적정 여부에 대한 전수조사

2) 추진계획

- 체계적인 과세자료 관리로 세원확보
 - 건물 신축, 증축, 용도변경 및 토지변동자료 정비 : 연중
 - 개별주택가격 조사와 연계한 건축물 현황 조사 : 연중
 - 재산세 소유권 변동자료 정리 : '22. 6. 2. 이후 변동분
- 재산세 비과세·감면 부동산 현지 확인 조사 : 1 ~ 5월
 - 고유 업무 직접사용 및 수익사용 여부 증점조사
- 토지현황 조사 및 토지합산 과세유형 정비 : 1 ~ 6월
 - 10년이상 장기 미집행 사권제한 토지 등 감면조사
- 감면목적외 사용 과세전환 : 6 ~ 7월

3) 기대효과

- 공정한 재산세 부과징수로 신뢰세정 및 자주재원 확보
- 공평과세 실현으로 성실납세자와의 조세형평성 제고

마. 탈루 및 은닉세원 발굴

탈루·숨은 세원 발굴로 성실납세 풍토조성과 공정사회 구현을 위한 세무조사율 추진함으로써 지방 재정의 확충 및 신뢰 세정을 구현

1) 추진방향

- 조사대상 선정기준에 따른 공정·투명한 세무조사 대상 선정
- 변칙적 탈루 수법에 대한 세원정보 수집활동 강화
- 분기별, 테마별 중점 조사과제 선정 누락세원 발굴
- 탈세 취약분야의 신고내용에 대한 사후검증 확행
- 기업부담 경감을 위한 조사대상 축소 및 제출서식 간소화

2) 추진계획

- 세원발굴 목표액 : 750백만원
 - 도 세 : 570백만원, 시 세 : 180백만원
- 탈세 가능성이 높은 취약분야(사각지대) 테마별 기획조사 실시
 - 비과세·감면 후 목적 외 사용 부동산 조사 : 1 ~ 12월
 - 과점주주, 부동산, 동산, 시설물 취득원가 조사 : 2 ~ 10월
 - 지방소득세·주민세 신고납부 불이행자 조사 : 6 ~ 9월
- 법인 세무조사 실시
 - 시 자체 법인조사 : 50개소(서면조사 위주 실시)
 - 시·도 합동조사 : 8개소(서면 5, 방문 3개소)

3) 기대효과

- 탈루 및 누락세원 발굴로 지방세수 확대와 공평과세 실현
- 지방세 취약분야에 대한 기획조사로 성실납세 인식 확산

바. 2023년 개별주택가격 결정·공시

주택특성을 정확히 조사하여 공정한 가격산정과 검증으로 민원발생을 최소화하고 신뢰성 있는 개별주택가격을 결정·공시하고자 함

1) 사업개요

- 주택시장의 가격정보를 제공하고 국가 및 지자체의 조세부과 기준으로 활용하기 위해 매년 개별주택가격을 결정·공시함

2) 2023년 1월1일 기준 결정·공시 현황

(단위 : 호)

구분	전체주택	조사 대상 주택			표준주택
		계	공시	미공시	
총계	20,954	20,954	19,005	1,949	1,331
단독	13,547	13,547	11,746	1,801	1,005
다가구	684	684	679	5	29
주상용	5,782	5,782	5,668	114	274
기타	941	941	912	29	23

※ 미공시 사유 : 무허가 건물

3) 추진계획

- 개별주택특성 조사 및 관리
 - 조사반을 편성하여 기초자료 확인 및 현지답사
 - 정확한 주택특성 조사 및 자료 관리
- 개별주택가격 산정 및 검증
 - 표준주택과의 특성을 비교하여 형평성 있는 가격산정
 - 한국부동산원의 검증으로 적정가격 제시
- 개별주택가격 심의 및 결정·공시
 - 부동산가격공시위원회 심의를 통해 객관적이고 투명한 가격결정·공시

사. 개인지방소득세 도움창구 운영 및 홍보

2020년부터 개인지방소득세가 지자체 직접 신고로 전환됨에 따라 도움창구 운영과 홍보강화를 통한 납세자 민원 편의 증대

1) 추진개요

- 지방소득세의 과세 방법이 국세의 부가세 형태에서 세율 및 공제·감면 등을 독자적으로 정하는 신고납부 방법으로 변경
 - 지자체신고 시행시기(개인분 2020년, 법인분 2015년)

구분	개인지방소득세	
	2019년까지	2020년부터
신고기관	목포세무서	목포시
신고방법	전자신고(홈택스) 또는 방문(세무서)	전자신고(위택스) 또는 방문(목포시)

※ 신고 예상액 : 3만건 50억원

2) 추진계획

- 확정신고 방문 신고 대비 「국세·지방세 합동신고센터」 운영
 - 기간 : 2023. 5. 1. ~ 5. 31. (종합소득세 신고기간 내 운영)
 - 장소 : 세정과, 목포세무서(국세·지방세공무원 상호 파견근무)
 - 납세자는 지자체와 세무서 중 선택 방문, 한번에(one-stop) 신고처리
- 지자체신고 홍보강화로 납세자 불편 최소화
 - 신고납부 대상자에 사전 안내문 발송
 - 홍보물 배포로 위택스를 이용한 전자신고·납부 유도
 - 세무대리인 등 유관기관 설명회 개최 및 언론매체 등 홍보

3) 기대효과

- 자율적인 지방소득세 운영을 통한 과세자주권 확보 및 재정분권 구현
- 체계적 홍보로 납세자 불편 최소화하여 민원 편의 증대

아. 지방세 체납액 줄이기 중점 추진

전 행정력을 동원하여 체납세 징수 활동을 강화함으로써 이월 체납액 최소화와 징수율 제고로 지방세수 확충 및 조세정의 실현

1) 추진개요

- 「과년도 체납액 줄이기」 특별정리기간 설정·운영
 - 기 간 : '23. 3월 ~ 5월(1차), 6월 ~ 7월(2차), 8월 ~ 9월(3차)
- 「징수율 올리기」 특별정리기간 설정·운영
 - 기 간 : '23. 10월 ~ 12월(3개월간)
- 지금까지 추진실적 및 현황

(단위 : 백만원)

구분	2018년	2019년	2020년	2021년	2022년
전년도 이월액	11,359	10,898	10,486	10,114	9,945
신규 발생액	5,270	5,700	5,197	5,168	4,328
징수 정리액	5,731	6,112	5,569	5,337	5,509
체납 이월액	10,898	10,486	10,114	9,945	8,764

2) 향후계획

- 고액체납자에 대한 철저한 사유분석 및 관리 강화
 - 고액체납 전담팀 구성운영 : 징수1팀장 외 4명
- 전 직원 책임 징수제 운영으로 체납액 최소화
 - 재산 압류 및 공매의 지속적인 추진
 - 관허사업 제한, 신용정보 등록, 명단공개, 예금 및 매출채권 압류 등
- 징수불가능한 체납액의 정리보류 및 사후관리 철저
 - 환가가치 없는 재산 정리보류 이월체납액 최소화
 - 정리보류 소멸시효 만료시까지 정기적인 재산조회 및 체납처분 조치

자. 체납차량 근절을 위한 변호판 영치활동 추진

자동차세 체납차량 변호판영치 및 공매처분 등을 통해 체납액 누증 방지 및 무단방치차량 정리 병행으로 납세자가 공감하는 공평한 징수환경 실현

1) 현황

- 자동차세 체납액 : 9,366대 2,175백만원 (총 체납액의 22.6%)
- 변호판 영치 장비 : 관용차량 1대, PDA 23대, 태블릿 2대
- 변호판 영치 활동 : 주 3회 이상
- 체납차량 공매처분 : 35대('20년 15대, '21년 14대, '22년 6대)
※ '22년 변호판영치실적 : 4,821대 1,420백만원(징수액 : 945백만원)

2) 추진계획

- 체납차량 변호판 영치(예고) 집중단속 실시
 - 기간 : 2023. 3월 ~ 2023. 11월(9개월간)/ 시내 전지역
- 변호판 미반환 및 방치 차량 공매처분 실시 : 연 4회
 - 변호판 영치 후 반환되지 않은 차량 및 방치차량 공매절차
 - 차량 운행자 면담 및 차량 상태 확인을 통해 매각 가능 여부 판단 후 동의서 징구, 공매처분 추진
 - 공매처분 실익 없거나 불가한 경우, 차령초과로 인한 말소 및 사실상 폐차차량에 대해 자동차세 부과보류

3) 기대효과

- 지역별 불특정, 동시다발적인 집중단속으로 체납차량 최소화
- 현장단속으로 조세형평성 제고 및 납세의식 고취

차. 세외수입 체납액 징수활동 강화

세외수입 체납액 징수정리기간 설정 운영 및 체납자별 맞춤형 징수활동 강화로 안정적인 세수 확충에 만전을 기하고자 함

1) 추진방침

- 세외수입 징수·정리 종합계획 수립하여 효율적인 체납징수 관리
- 자동차 과태료 징수를 제고를 위한 합동 체납징수반 편성 운영

2) 추진실적

(2022. 12월말 기준 / 단위 : 백만원, %)

구분	부과액	정리 실적			미수납액	징수율
		징수액	결손액	합계		
합계	88,068	48,893	1,076	49,969	38,099	55.5
일반회계	70,065	43,579	391	43,970	26,095	62.2
특별회계	18,003	5,314	685	5,999	12,004	29.5

※ 일반회계 미수납액중 기업유치과 대양산단분양금 : 23,668백만원

3) 향후계획

- 세외수입 체납액 징수·정리 종합계획 수립 : 2023. 4.
- 세외수입 체납액 징수·정리 중점 정리기간 운영 : 연2회
- (상반기) 2023. 4. ~ 6. / (하반기) 2023. 10. ~ 12.
- 체계적인 세외수입 체납액 징수를 위한 부과부서 지원 추진
- 체납자 주소지 현행화 및 적기 독촉을 위한 모니터링 강화
- 업무 담당자 직무역량 강화를 위한 시스템 사용 교육 실시
- 차량 관련 과태료 체납액 징수위한 합동 체납징수반 운영
- 주정차위반 및 검사미필 과태료 체납액 징수위한 변호관 영치반 운영
- 징수 불가능한 체납액 적극적 정리보류 추진
- 무재산, 행방불명, 소멸시효 완성 체납액에 대한 정리보류 이행
- 무재산 등 정리보류 자료에 대해 재산조회 실시 등 사후관리 철저

제5절 재무회계

1. 회계관리

가. 회계관리의 의의

회계관리는 행정을 수행하는데 있어서 요구되는 공공욕구를 충족시키기 위하여 필요한 재화와 용역을 조달, 관리, 사용하는데 따른 모든 경제 활동에 관한 경리 절차 작용이라고 할 수 있다. 행정수요가 날로 확대되고 증가함에 따라 회계관리의 중요성은 더욱 커지고 있으며 한정된 재원으로 어떻게 하면 효율적으로 행정수요를 충족시킬 수 있을 것인가 하는 문제야말로 지방 재정 운영에 있어서 당면한 주요 현안과제라 할 수 있다.

나. 결산

지방자치단체의 결산은 예산과정의 마지막 단계로 회계연도의 세입·세출·예산·채권·채무 등 1년간의 집행실적을 예산과목 구조 등에 따라 일정한 형식으로 계산·정리·기록함으로써 당초 예산과의 피리 정도, 재정운영성과 등을 체계적으로 분석할 수 있고 그 결과를 다음연도의 예산 편성과 재정운영에 환류하고 필요한 정보를 제공하는 행위를 말한다.

1) 2021회계연도 세입·세출결산 개요(총괄)

(단위 : 백만원)

회계명	예산현액	세입결산액	세출결산액	이월액	집행잔액
계	1,490,193	1,505,447	1,221,207	187,865	69,345
일반회계	1,369,175	1,380,230	1,123,871	169,088	64,668
공기업특별회계	93,011	94,241	75,133	14,132	3,717
기타특별회계	28,007	30,976	22,203	4,645	960

2) 2022회계연도 세입·세출결산 개요(총괄)

(단위 : 백만원)

구분		예산액	집행액	이월액	집행잔액
계		1,490,193	1,221,207	187,865	69,345
일반 회계	소계	1,369,175	1,123,871	169,088	64,668
	일반공공행정	92,743	86,814	1,278	4,507
	공공질서및안전	30,204	28,303	837	945
	교육	17,305	16,328		778
	문화및관광	182,305	110,742	64,777	6,362
	환경	64,128	56,374	2,909	947
	사회복지	467,722	443,121	8,871	8,259
	보건	34,672	29,082	885	3,725
	농림해양수산	89,890	49,858	36,971	2,637
	산업·중소기업	51,746	38,615	5,188	7,273
	교통및물류	78,514	59,427	10,796	8,240
	국토및지역개발	122,712	85,129	36,576	889
	예비비	8,116			8,116
	기타	129,119	120,079		9,039
	특별 회계	소계	121,018	97,336	18,777
상수도사업		39,008	30,195	6,756	2,057
하수도사업		53,284	44,483	7,376	1,395
공영개발사업		719	455		264
주택사업		198	110		89
교통사업		20,039	14,708	4,595	733
의료보호		7,013	6,809		10
기반시설		362	362		
자원순환		394	215	50	128

2. 계약업무

가. 처리절차

계약은 공개경쟁입찰 방식이 기본원칙이며 일반 경쟁 입찰은 전자입찰을 통하여 공고에서 개찰까지 이루어지고 있다.



「계약업무 처리 흐름도」

나. 계약방법

1) 전자입찰

가) 대 상 : 추정가격 2천만원 초과한 공사, 용역, 물품

나) 공고방법 : 나라장터(www.g2b.go.kr), 게시공고

다. 입찰참가 방법

기존에는 발주처에 직접 방문하여 입찰등록을 하고 투찰을 하였으나, 2002. 1월부터 전자입찰 제도를 도입하여 모든 입찰을 전자입찰로 진행함으로써 업체에서 발주기관을 직접 방문할 필요가 없으며 조달청에 업체등록을 한 후 전자입찰방식으로 입찰에 참가할 수 있다.

3. 물품관리

가. 2022년도 물품관리 현황

1) 물품 수급관리 실적

(단위: 천원)

2021년도말 보유현황	2022년도 물품관리 실적				2022년도말 보유현황
	계	취득		처분 또는 양여	
		구매	영도		
1,074	51	51		8	1,117
11,285,156	1,024,208	1,024,20		358,425	11,950,939

※ 대상물품 : 정수 대상물품 59

나. 2023년도 물품 수급관리 계획

행정복직 수행을 위하여 필요로 하는 주요물품의 운용수량을 미리 배정하여 그 범위 내에서 취득하고 사용함으로써 과소 또는 과다 보유를 막기 위한 것으로 중요 물품(정수물품)에 대하여 연간 수급관리 계획을 수립 시행하여 신규 수요 및 노후물품 교체 등 물품 수급관리에 적정
을 기하고 있다.

(단위 : 개/천원)

2022년도말 보유현황	2023취득계획				2023처분계획				2023년도 말 보유현황 보유계획
	소계	구입	관리 전환	기타	소계	매각	폐기	관리 전환	
1,117	52	52							1,169
11,950,939	1,205,504	1,205,504							13,156,443

4. 공유재산관리

가. 재산현황

(단위 : m)

	일반 회계		특별 회계				
	행정재산	일반재산	상수도	하수도	주택	교통	공영개발
건	10,565	758	1,416	247	24	133	208
면 적	10,981천	272천	1,086천	374천	3천	151천	481천

5. 청사관리

가. 개요

1) 시청사 현황

가) 위 치 : 목포시 양율로 203(용당동)

나) 구 조 : 철근콘크리트조

다) 규 모

○ 대지면적 : 15,375.60㎡ ○ 연 면 적 : 17,238.26㎡

○ 동별 면적

- 본 관 동 : 7,902.31㎡ - 민 원 동 : 6,181.41㎡

- 의 회 동 : 2,615.95㎡ - 부속건물 : 538.59㎡

나. 2022 주요업무 추진실적

1) 청사 노후 시설물 정비 및 환경개선

가) 추진내용

○ 목포시 의회 증축공사

- 지상 3층, 연면적 418㎡(126평)

- 「지방자치법」 개정에 따른 의회 정책지원 전문인력 사무공간 확보 및 지방의원 의정활동 효율적 지원

○ 시청 당직실 리모델링 및 구내식당 주방 환경개선

- 당직근무 개편(여직원 편성)에 따른 당직실 리모델링

- 청사 인근 주민민원(음식 냄새)에 따른 환풍시설 및 주방 내 시설 개선

○ 동 행정복지센터 시설물 환경정비

- 석면철거, 옥상방수, 주민편의시설 정비 등

○ 청사 노후 전기설비 교체

- 노후 전선, 콘센트, 멀티탭 등 교체

- 노후 및 효율 저하 LED등기구 교체

○ 기타 시설물 고장 및 민원 발생에 따른 시설 보수

- 건물 방수 및 도색, 전기·소방설비 보수, 냉·난방설비 보수 등

나) 기 간 : 2022. 1. ~ 12.

다) 총사업비 : 2,283백만원

라) 사업효과

○ 지속적인 청사 시설물 정비를 통한 안전하고 쾌적한 청사환경 조성

○ 직원들의 근무환경 개선을 통해 업무처리 능률 및 행정서비스 향상

2) 청사 온실가스 및 에너지 절약 운동 전개

가) 추진내용

- 여름철, 겨울철 실내 적정온도 유지
- 겨울철 개인난방기구 사용금지
- 복도, 계단 등 감지센서 설치운영 및 점심시간 등 업무 외 시간 실내조명 소등
- 노후 등기구 고효율 LED등기구 교체

다. 2023 주요업무 추진계획

1) 북포시 공용주차장 주차타워 건립

가) 사업개요

- 사업량 : 부지3,800㎡, 주차장 2층(3단) / 연면적 5,000㎡
- 사업기간 : 2023. 2. ~ 12.
- 사업비 : 5,000백만원(국비(균특) 2,500 시비 2,500)

2) 청사 노후 시설물 정비 및 환경세선

가) 사업기간 : 2023. 1. ~ 12.(연중)

나) 사업비 : 933백만원

다) 사업내용

- 시청사 및 동 행정복지센터 시설물(건축·전기·기계) 개보수
- 민방위실 석면철거 등 환경정비
- 동 행정복지센터 석면철거
- 본관동 및 민원동 노후 승강기 교체

제6절 정보통신

1. 정보화 추진

가. 시정의 정보화

1) 추진목표

디지털 시대에 부응, 각종 행정정보를 데이터베이스화하여 공공데이터 개방 확대로 열린 행정을 구현함과 아울러 대민서비스 향상을 통한 생활의 편의 증진은 물론 지역경제 활성화를 도모하는데 있다.

2) 기본방향

스마트행정정보화 업무를 종합·체계화하여 공동 활용할 수 있는 기반을 조성하며, 행정안전부의 표준 프로그램 및 자체 프로그램을 개발하여 각 부서 행정업무의 정보화 촉진으로 신속·정확을 기해 대민서비스의 질을 향상시키고, 정보화교육장에서 디지털 정보화교육을 실시하여 시민의 디지털 역량 강화 및 정보격차 해소를 적극 추진한다.

3) 기본현황

가) 행정정보화 현황

2022. 12. 31. 현재

업무명	활용 업무	주관 부서
청백e 시스템	○ 청백e 시스템	감 사 실
성과관리시스템	○ 성과관리	기획예산과
재정관리시스템	○ 예산편성, 배정, 자금배정, 지출, 결산관리	기획예산과 회 계 과
지방세정보시스템	○ 지방세 부과 및 징수(취득·등록·면허 등)	세 정 과
세외수입정보시스템	○ 세외수입정보 관리	세 정 과
ARS 시스템	○ 세금 ARS납부	세 정 과
가상계좌납부시스템	○ 가상계좌납부관리	세 정 과
정부회계관리시스템	○ 국공유재산관리, 물품공사관리, 국비·일상경비세출관리	회 계 과

업무명	활용 업무	주관 부서
계약정보공개시스템	○ 계약공개	회 계 과
서울행정시스템	○ 민원, 치량, 지적, 보건복지, 지역산업, 농촌, 환경, 재세정, 건축, 위생행정 등 15개 업무	스마트정보과
온나라 시스템	○ 문서처리의 일련과정을 전산처리 ○ 전자우편·계시판	스마트정보과
목포시홈페이지	○ 시청소식, 시청통계 등 행정정보제공 및 민원처리	스마트정보과
개인정보접속 기록관리시스템	○ 개인접속기록관리	스마트정보과
차세대인사행정시스템	○ 인사 관련 자료 데이터베이스화 ○ 인사 통계작성 및 조회 ○ 공무원 급여 관리	자치행정과 회 계 과
부동산종합공부시스템	○ 용도지역지구, 토지거래, 공시지가, 개발부담금, 부동산중개업, 외국인 토지관리 전산화	민원봉사실 도시디자인과
부동산거래관리시스템	○ 부동산거래관리	민원봉사실
공간정보시스템	○ 목포시 공간정보 자료 및 지하매설물 전산DB구축	민원봉사실
문화관광홈페이지	○ 문화관광정보제공	관 광 과
도시계획정보시스템	○ 도시계획정보관리	도시디자인과
재난관리시스템	○ 재해 상황 관리	안전총괄과
CCTV통합관제시스템	○ CCTV 통합관제 운영	안전총괄과
건축행정시스템	○ 건축신청/허가 등 건축행정전반전산화	건축행정과
주정차과태료시스템	○ 주정차 과태료 납부관리	교통행정과
버스정보시스템	○ 버스 정보 안내	교통행정과
의회홈페이지	○ 의회 홈페이지	의회사무국
보건의료정보시스템	○ 보건의료정보시스템	보건위생과
상하수도통합납부시스템	○ 상하수도 요금관리	수 도 과
자연사박물관 홈페이지	○ 자연사박물관 홈페이지	목포자연사박물관

나) 전산교육

2022.12.31. 현재 (단위 : 명)

계	2015이전	2016	2017	2018	2019	2020	2021	2022
188,660	177,769	4,085	2,250	540	266	2,296	1,454	13,015

다) 회선구성현황

2022.12.31. 현재 (단위 : 대, 회선)

구분	회선내역							일반 전화	합계
	행정전화			FAX		DATA	영상음성 동보방송		
	IPT	아날로그	카폰	일반	전자				
본청	811	35	-	11	42	-	1	61	961
행정복지센터	336	-	-	15	10	-	23	23	407
직속기관, 사업단·소	563	29	-	5	27	-	31	30	685
의회	-	3	58	14	1	-	-	5	81
관내	-	94	23	6	1	-	-	-	124
민방위경보	-	11	-	-	-	11	-	-	22
합계	1,710	172	81	51	81	11	55	119	2,280

나. 2022년 주요업무 추진성과

1) 시민 맞춤형 스마트 행정 서비스 구현

가) 목포시 관광현황 빅데이터 분석 실시

- 한국관광데이터랩에서 제공하는 관광분석데이터를 이용한 관광현황 빅데이터 분석
 - 맛의 도시 목포 정책 추진에 따른 긍정적인 관광지표 확인
 - 비교적 낮은 지표로 나타난 관광지 및 숙박 관련 정책 수립 필요

2) 효율적 행정정보회플 위한 행정 인프라 고도화

가) 내용연수가 경과된 노후 전산장비 교체

- 행정 업무용 컴퓨터 본체 200대 구입 교체 (사업비 177백만원)
- 행정 업무용 모니터 532대 구입 교체 (사업비 98백만원)

나) 공통기반 및 온나라시스템 안정적인 운영관리

- 문서유동 보안서버 구입·설치 (사업비 16백만원)
- 공통기반 전산장비 및 온나라시스템 위탁사업비 및 유지관리 (사업비 174백만원)

다) 행정정보망 노후장비 교체 (사업비 175백만원)

- 침입방지시스템 1대, 사업소 암호화장비 21대, 서버팜스위치 1대

라) 효율적이고 안정적인 회의 운영을 위한 방송통신 장비 설치

- 상황실 전자스크린 설치 1식 (사업비 : 76백만원)
- 소회의실 음향시스템 교체 설치 1식 (사업비 : 49백만원)

마) 소프트웨어사업 과업심의위원회 운영추진 (5회 57건)

3) 사이버 위협 대응 및 시스템 정보보안 강화

가) 정보화사업 보안성 검토

- 자연사 홈페이지 통합 및 VR(가상현실) 박물관 구축의 9건

나) 개인정보 보유현황 관리를 위한 개인정보보호관리시스템 유지보수

- 개인정보진단시스템, 개인정보업무지원시스템, 개인정보 접속기록 관리시스템, 통합로그관리시스템 유지보수 (사업비 : 33백만원)

다) 업무용 PC의 개인정보 유출사고 예방에 따른 개인정보 암호화 처리

- 기존 문서파일(HWP, PDF 등) → 문서 및 이미지 파일(JPG, PNG 등)에 포함된 개인정보 확대 검사하여 암호화 처리 (사업비 : 32백만원)

다. 2023년 주요업무 추진계획

1) 스마트도시계획 수립 용역

가) 추진배경

- 정부의 스마트도시 정책에 부합하고 우리시가 가진 지역문제 해결형 스마트시티조성을 위한 5개년 중장기 기본계획 수립 필요
- 각 부서별 추진중인 스마트시티 관련사업의 추진체계, 운영관리 체계 구축으로 지방재정의 효율적 집행 및 예산 절감을 위한 기반 마련

나) 추진실적

- 2022. 10. : 용역과제 사전심의
- 2023. 2. : 스마트도시기본계획 수립 용역 과업지시서 작성
- 2023. 2. : 계약심사 및 일상감사
- 2023. 4. : 제안서평가 협상적격자 선정
- 2023. 4. : 협상 및 계약 체결

2) 스마트인재교육센터 교육환경 인프라 구축

가) 추진배경

- 관내 중·고생, 청년층을 대상으로 인공지능, 빅데이터, 사물인터넷 등 4차산업의 핵심기술 교육을 통하여 양질의 일자리 취업 기회를 제공할 수 있는 스마트인재교육센터 교육환경 인프라 구축

나) 추진상황 및 계획

- 2022. 11. 16. : 청년스마트시티 업무협약 체결
 - 목포시, 한국스마트미디어학회, 스마트인재개발원
- 2022. 11. 22. : 스마트인재교육센터 교육 장소 협의 완료
 - 목포시, 도 교육청, 목포교육지원청

- 2023. 5. ~ 7. : 전기, 소방, 통신공사 및 인테리어
- 2023. 7. : 교육생 모집
- 2023. 7. : 스마트인재교육센터 교육 운영

3) 스마트경로당 구축

가) 추진배경

- 관내 경로당에 원격화상 시스템을 구축하여 어르신들과 함께하는 복지, 문화, 오락 등의 프로그램을 제공하는 스마트경로당 구축 및 운영

나) 사업내용

- 국가균형발전특별회계 예산사업(스마트빌리지 보급 및 확산)
- 양방향 화상회의 장비 전산실 설치
- 화상교육 장비 경로당 설치(연차별 확산)

다) 추진계획

- 2023. 4. : 경로당 13개소 선정(노인장애인과 및 대한노인회 목포시지회 협의)
- 2023. 5. : 계약심사 및 일상감사
- 2023. 6. : 계약의뢰 및 체결

4) 목포시 대표 홈페이지 전면 개편

가) 추진배경

- 민선 8기 새로운 시작에 따른 시정 비전 및 정책의 홍보
- 홈페이지 환경의 노후화로 운영환경 개선 필요(2017년 개편)

나) 사업개요

- 사업기간 : 2023. 6. ~ 11.
- 사업범위 : 시 대표홈페이지 등 11개 사이트
 - 시 대표 홈페이지, 외국어 홈페이지, 열린시장실, 상가홈페이지
 - 실·과·소(보건소, 문화예술회관, 자동차등록사무소, 목포문학관 등)

다) 추진계획

- 2023. 2. ~ 3. : 계획 및 과업내용 수립
- 2023. 4. : 정보시스템 보안성 검토, 소프트웨어 과업심의, 정보화사업 사전협의
- 2023. 5. : 계약심사 및 일상감사
- 2023. 5. : 계약의뢰
- 2023. 6. : 제안서 평가 및 계약 체결

5) 목포 평화광장 BGM방송설비 설치공사

가) 추진배경

- 목포평화광장 내 방송시설을 통해 다양한 배경음악(BackGround Music)을 송출하여 시민들이 힐링할 수 있는 명품거리 조성

나) 사업개요

- 위 치 : 평화광장일원
- 사업내용
 - 평화광장 음악분수사무소내 오디오믹서, 앰프 등 방송시설구축
 - 구간 내 스피커 약 120개 설치(50W, 바다방향 송출)
 - 클래식, 정음악 등 잔잔한 음악 1일 3~5회 송출(변경가능)

다) 추진계획

- 2023. 1. ~ 3. : 선진지 현장 실사
- 2023. 2. : 유관기관·부서 협의
- 2023. 3. : 용역설계 의뢰
- 2023. 3. ~ 7. : 목포 평화광장 BGM 방송설비 설치
- 2023. 8. : 검수 및 시범운영

6) 시군구 공통기반시스템 안정적인 운영관리

가) 추진배경

- 행정업무의 기반이 되는 11대 행정시스템 및 31개 새울행정업무가 탑재된 공통기반시스템의 안정적 운영관리로 중단없는 서비스 제공

나) 사업개요

- 위탁기간 : 2023. 1. 1. ~ 12. 31.
- 위탁기관 : 한국지역정보개발원
- 위탁금액 : 98백만원
- 위탁장비 : 공통기반 I, II시스템, 재해복구시스템 일체

7) 공무원 및 시민 맞춤형 정보화 교육

가) 추진배경

- 다양한 지능화시대에 대응할 수 있는 맞춤형 교육과정 발굴 추진
- 정보 활용능력 향상을 통한 시민의 적극적인 시정 참여·홍보 유도

나) 추진계획

- 기 간 : 2023. 1. ~ 12. (연중)
- 장 소 : 목포시 전산교육장(벤치문화산업지원센터 1층)

- 대 상 : 목포시민 및 공무원
- 과 정 : 총 8개 과정(시민 : 5회, 직원 : 3회)
 - 문서작성기초, 스마트폰 기초 및 활용, 이미지편집, 코딩 등

다) 기대효과

- 지역주민의 정보화 마인드 확산 및 정보화시대에 능동적으로 대처할 수 있는 전문 지식 배양
- 동영상 콘텐츠 제작 및 편집 교육을 통한 우리 시 홍보 기대

8) 행정정보망 노후장비 교체

가) 추진배경

- 행정정보망의 대용량 데이터 전송 및 네트워크 사용량 증가로 장애가 발생함에 따라 노후장비 교체하여 안정적인 행정정보망 운영

나) 추진계획

- 기 간 : 2023. 1. ~ 2023. 4.
- 사업내용 : 노후장비 교체 3종 3대(백본스위치 1, L4스위치 1, 압호화장비 1)
- 사 업 비 : 140백만원

9) 개인정보보호 관리체계 강화

가) 추진방침

- 개인정보 안전성 확보에 필요한 기술적·관리적·물리적 보호조치 강화
- 개인정보 처리실태 수시점검을 통해 개인정보 침해사고 사전 예방

나) 추진계획

- 2023년 개인정보보호 추진 계획 수립 : 1월중
- 개인정보보호 관련 지침(7종) 수립 및 시행 : 연중
- 개인정보 관련 배상책임보험 가입 : 2월중
- 개인정보보호 역량강화를 위한 맞춤형 교육 : 2회(상·하반기)
- 개인정보파일 일제점검 : 2회(상·하반기)
- 업무용PC 개인정보보호S/W(PC필터) 운영 : 연중
- 개인정보보호관리 실태점검 : 수시
 - 개인정보 처리단계별(수집, 이용, 제공, 관리, 파기) 준수사항 이행여부
 - 개인정보처리시스템 운영 현황(접근권한, 접속기록, 암호화)
 - 개인정보파일 보유 및 관리현황
 - 기타 법정 의무사항 준수여부 점검 등

○ 개인정보보호 관련 주요 이슈 및 동향 공유 : 연중

○ 공공기관 개인정보보호 관리수준 진단평가 추진 : 연중

다) 기대효과

○ 개인정보 침해사고 사전예방 및 안전한 관리체계 구축

○ 개인정보 보호업무 역량 강화를 통해 안전하고 신뢰할 수 있는 행정 구현

10) 무료 인터넷 환경 조성을 위한 공공와이파이 구축

가) 설치현황

○ 관광지, 버스, 주민편의시설 등에 공공와이파이 859회선 기 설치

- 관광지 108, 공원 136, 교통시설 382, 관공서 및 기타시설 233

나) 추진계획

○ 추진기간 : 2023. 1. ~ 12.

○ 추진대상 : 관광지, 공원, 간선도로 등 69회선

○ 추진방법

- 설치예정지 실사 및 사업자 선정 : 2023. 1. ~ 5.

- 무선중계장치(AP) 설치 및 시험운영 : 2023. 6. ~ 12.

- 관리 사이트 연계 및 서비스 제공 : 2024. 1. ~

다) 기대효과

○ 시민·청년·관광객에게 통신데이터 공공 와이파이 서비스 제공으로 맞춤형 여행정보 제공 및 홍보 극대화

○ 시민 가계통신비 절감과 디지털 정보격차 해소

11) 정보통신공사 사용전검사 민원업무 추진

가) 추진방침

○ 사용전검사 업무의 철저한 현장지도·감독 및 신속한 처리로 지역의 정보통신 발전과 대민 서비스 질 향상

나) 사업개요

○ 추진기간 : 2023년 연중

- 2021년 : 도면검토 258건, 준공검사 142건, 감리서류검토 13건

- 2022년 : 도면검토 194건, 준공검사 102건, 감리서류검토 10건

○ 검사대상 : 연면적 150㎡ 초과하는 신축·증축·개축 건축물

○ 검사항목 : 구내통신선로설비, 이동통신구내선로설비, 방송공동수신설비

○ 검사내용 : 정보통신공사의 설계·시공·감리 등의 적절한 시공여부

제7절 자치행정

1. 행정조직

가. 기구 및 정원 현황(2022. 12. 31)

- 1) 기구현황 : 5국 1작속기관 2사업단 1의회 46실과소단 23동주민센터
- 2) 정원현황 : 1,368(일반직 1,347 연구직 17, 지도직 3, 정무직 1)
- 3) 정원내역

〈 직종별 〉

구분	계	정무직	일반직	연구직	지도직
합계	1,368	1	1,347	17	3

〈 기관별 〉

구분	계	본청	의회	작성기관	사업소	동
합계	1,368	605	29	104	313	317

〈 직급별 〉

구분	계	3·4급	5급	6급	7급	8급	9급
계	1,347	10	69	263	321	346	338

※ 정무직(1), 연구직(17), 지도직(3)은 "변동 없음"

2. 인사관리

가. 인사관리 현황

인사관리 기본방향은 전문성과 능력을 갖춘 적임자를 적재적소에 배치하여 조직을 활성화함으로써 능동적인 봉사행정을 실현하였고, 지방화시대에 걸맞은 창의적이고 깨끗한 공직자상 정립에 역점을 두었다. 또한 전문적 지식과 책임감이 요구되는 직위에 대하여 직위공모제를 실시하여 업무를 효율적으로 추진하였고, 직원 능력개발과 역량강화를 위해 지속적이고 전문적인 직무교육과 위탁교육을 실시하였다.

나. 임용·전보

- 1) 신규임용 및 퇴직 : 공무원 신규임용에 대하여는 지방공무원법에 따라 공개경쟁임용시험 등 투명하고 공정한 절차를 거쳐 결원을 충원하였다.

〈 2022년 신규임용 및 퇴직현황 〉

(단위 : 명)

구분	계	행정직	기술직	연구직	별정직	비고
신규임용	96	41	53	2	-	8 (임기제)
퇴직	64	30	34	-	-	5 (임기제)

- 2) 승진·전보 : 공정한 승진심사를 위하여 인사위원회의 심의를 거쳐 승진후보자 명부상 순위, 경력, 업무실적, 직무수행능력 등을 종합적으로 고려하여 성별 차별 없이 공정한 인사원칙에 의해 총 99명이 승진 임용되었으며, 조직의 발전과 변화를 위해 장기근속자 등 순환 전보 및 전문인력의 적재적소 배치를 위한 전보를 실시하였다.

〈 2022년도 승진임용 및 전보현황 〉

(단위 : 명)

구분	계	4급	5급	6급	7급	8급	9급	비고
승진	99	6	11	23	21	38	-	
전보	722	7	81	270	150	142	69	3 (연구사)

3. 공무원 사기양양 대책 추진

가. 개 요

지방화시대에 걸맞은 전문 행정인을 양성하기 위한 지방공무원교육을 전라남도인재개발원 및 공무원교육훈련기관에 위탁교육을 실시함으로써 합리적인 사고로 세계화와 지방화를 이끌어 나갈 역량 있는 인력을 배양하였으며, 또한, 전 직원 가족동반 한마음대회 개최로 소속감과 상호화합의 장을 마련하고 경제적 어려움을 겪고 있는 직원들에게 마음금고 대출을 통해 생활안정을 기하도록 하였고, 본인 결혼 등 각종 예경사 시 상부상조의 정신 하에 축조 의금, 전별금을 지급함으로써 직원사기 양양 도모 및 공동체 의식을 함양토록 추진하였다.

나. 2022년 추진성과 및 업무

1) 교 육

가. 집합 교육 (교육훈련기관)

구분	계	전남인재개발원	지방자치인재개발원	기타
계	702명	264명	27명	411명
기본교육 신규자, 5급승진리더	119명	110명	9명	0명
전문-기타교육	574명	145명	18명	411명
장기교육	9명	9명	0명	0명

나. 사이버교육 및 직장교육

구분	계	사이버 교육				직장교육	개인학습	비고
		소계	전남인재개발원	지방자치 인재개발원	기타			
인원	21,083명	16,104명	1,464명	9,724명	4,916명	3,972명	1,007명	

다. 주요 기관주관교육

교육명	횟수	연인원	비고
계		618명	
공직자 청렴교육	2	426명	· 청렴도 향상을 위한 공직자 특별교육
개인정보보호교육	1	192명	· 개인정보보호 인식 제고 및 역량 강화를 위한 교육 실시

4. 기록물관리

가. 개요

기록물의 체계적인 관리를 통하여 행정업무능률을 향상시키고, 증거적·역사적 가치가 있는 기록물을 보존하여 쉽게 검색하고 활용할 수 있게 함으로써 전자정부 구현 및 행정의 경쟁력 강화에 기여함

또한, 표준기록관리시스템의 운영으로 비전자 기록물을 포함한 모든 생산·접수 기록물을 전자적으로 관리하여 검색·열람을 더욱 용이하게 함

나. 보유기록물 현황

1) 기록관

- 일반문서 보유현황

유형	합계	보존기간						
		영구	준영구	30년	10년	5년	3년	1년
일반문서(건)	19,720	2,766	8,533	2,442	1,056	4,770	136	17

- 행정박물 보유현황

유형	합계	관인류	견본류	기념류	상징·상패류
행정박물(점)	958	710	11	21	216

2) 전자기록물(표준기록관리시스템)

- 전자문서 보유현황

유형	합계	생산시스템			
		구전자문서	신전자문서	온-나라문서	DB구축문서
전자문서(건)	15,828,214	327,200	7,813,975	7,594,815	92,224

- 전자문서 보존기간별 보유현황

유형	합계	보존기간						
		영구	준영구	30년	10년	5년	3년	1년
전자문서(건)	15,828,214	261,834	684,708	154,959	891,594	6,095,764	7,358,770	380,585

5. 친절·질서·청결·나눔의 목포사랑운동 추진

가. 추진 방침

- ☑ 대한민국 대표 문화관광도시의 시민으로써 의식 함양 도모
- ☑ 민간 중심으로 시민운동이 정착될 수 있도록 체계적인 행정 지원

나. 중점 추진 과제

- ☑ **【친절】**친절한 인사와 미소의 도시
 - 웃는 얼굴로 손님맞이, 정감 있는 언어사용, 바가지 요금 안받기 등
- ☑ **【질서】**질서 있는 거리·교통 문화의 도시
 - 교통신호 지키기, 불법주정차 안하기, 노상 적치물 놓지 않기 등
- ☑ **【청결】**깨끗하고 청결한 도시
 - 쓰레기 함부로 안 버리기, 공한지 정비, 내 집(상가)앞 화분 내놓기 등
- ☑ **【나눔】**사랑이 넘치는 정감이 있는 도시
 - 독거노인 안부 살피기, 장애인 도와주기, 소년·소녀 가장돕기 등

다. 주요 추진 실적

- ☑ 캠페인 전개
 - (사회단체 릴레이) 3,500명 및 22개 단체 참여
 - (챌린지 캠페인) 1,000여명 직원 및 시민 참여
- ☑ 동행정복지센터(2,530회) 및 부서별(852회) 목포사랑운동 분야별 추진
- ☑ 對(대) 시민 홍보활동 전개
 - 플래카드, 리플렛, 배너, 물티슈·물병, 홍보용 의류(조끼) 제작 배포 등
 - 홍보 동영상 제작 및 홍보, SNS 댓글 이벤트 추진 등
- ☑ 코로나 19 대응 활동 전개
 - 사회단체 중심 생활속 거리두기 및 마스크 착용 캠페인 집중 추진
 - 목포사랑운동 동자울방역단 주 2~3회 방역활동 전개

라. 향후 계획

- ☑ 분야별 역할분담제 운영을 통한 사회단체 릴레이 캠페인 지속실시
- ☑ 방송사 스폰서광고 및 기존 공익광고 동영상 등 활용 적극 홍보
- ☑ 각종 홍보매체를 활용한 시민홍보 강화(홍보전광판, 포스터 등)

6. 소규모 긴급복구사업(바로빨리 민원해결) 시행

가. 개요

- 1) 시민들의 불편사항을 최우선적으로 해결하여 「희망찬 도약! 청년이 찾는 큰 목포」 조성을 위한 토대 마련
- 2) 기 간 : 2022년 1월 ~ 12월
- 3) 대 상 : 3천만원이하의 소규모 주민숙원사업
- 4) 사업비 : 1,610백만원

나. 사업대상

- 1) 시민과의 대화·반상회 건의사항, 인터넷민원 사업 등
- 2) 친절·질서·청결·나눔의 목포사랑운동 전개에 따른 환경개선 사업 등
- 3) 가림막 설치, 난간대 설치, 하수관로 정비 등 시민들이 불편을 느끼는 사업

다. 2022 추진성과

- ☑ 사업시행 : 140건 1,439백만원
 - 방법용 CCTV 17건, 가림막, 난간 및 계단보수 7건, 쓰레기분리수거함 7건, 버스승강장 3건, 동네 정자 정비 등 12건, 하수도 정비 9건, 화장실 정비 7건, 주민 공동이용 시설 환경개선 등 78건

제8절 민원행정

1. 민원실 운영

가. 개요

신속·공정한 민원처리 등 민원인 눈높이에 맞는 서비스를 제공함으로써 민원인이 만족하는 고객감동 행정서비스 실현으로 시민중심, 시민우선 봉사행정을 추진하고 있으며, 특히, '사회 취약계층 전용창구' 운영으로 임산부·노약자·장애인 등을 위한 맞춤형 민원행정서비스 제공, 사회적 약자에 대한 편의제공 등을 비롯해 시민들이 쾌적한 환경 속에서 민원업무를 볼 수 있도록 민원환경 개선에도 최선을 다하고 있다.

앞으로도 불합리한 제도와 환경을 적극적으로 개선해 시민들이 공감하고 인정할 수 있는 수준 높은 선진민원서비스를 제공할 계획이다.

2. 2022 민원 처리실적

가. 민원처리 현황(2022. 1월~12월)

총계	인가 허가	특허 면허	승인 지정	신고 등록	시험 검사	확인증명 /교부	고충민원 (해결)	기타
278,391	2,355	131	3,232	12,943	602	71,552 /169,140	118	18,318

※ 기 타 : 고충민원이외의 단순질의 등

나. 주요 제증명 발급현황(2022. 1월~12월)

총계	주민등록 등·초본	제 적 등·초본	가족관계 증명	인감 증명	토지(임야) 대장등본	지적도·임야도	공시지가 등록증명
908,033	432,346	26,970	301,795	136,099	8,839	1,322	662

다. 민원후견인제 운영현황

후견인 수 (명부기준)	실제 활용한 후견인 수	처리 실적			
		소개	수용	거부	처중
45명	45명	45명	45명	-	-

라. 가족관계 등록 관리

1) 현 황

(2022. 12. 31.기준)

항목	내역	비고
가족관계등록 인구수	209,051명	
제적부 보유권수	1,506권	
가족관계사건 접수처리	6,027건	

마. 주민등록 등록 관리

(2022. 12. 31.기준)

구분	내역	비고
주민등록 인구수	216,939	
등록 외국인수	3,508	
주민등록 인원 처리	568,445	

3. 주요민원 업무추진

1) 민원행정서비스 만족도 조사 실시

민원봉사실 및 동 행정복지센터 민원 창구를 대상으로 민원행정서비스에 대한 만족도 조사를 전문리서치 기관을 통해 실시하여 민원행정서비스의 개선방안을 마련하고 시책에 반영하여 민원만족도를 제고하였으며 또한우수 부서(6개동)를 시상함으로써 민원담당 공무원의 사기진작을 도모하였다.

2) 사전심사청구 제도 활성화

대규모 경제비용이 수반되는 인·허가 사항을 민원인이 정식 민원을 접수하기 전, 불·승인 가능 여부를 미리 확인할 수 있는 사전심사 청구제도를 기존 33종에서 개발행위 허가 등을 추가해 45종으로 발굴 확대 운영하고 있으며, 시민들이 사전심사청구제도를 적극 활용할 수 있도록 홈페이지, 시정소식지 등에 게시하여 민원인들의 시간과 경제적 비용 부담을 경감 행정의 신뢰성과 시민의 편익향상에 기여하고 수요자 중심의 맞춤형 행정서비스제도 개발로 고객만족의 행정을 펴 나가고 있다.

3) 민원후견인제 운영

행정경험이 많고 지역실정에 밝은 담당급 공무원 45명을 민원후견인으로 지정, 민원인의 대변자 역할을 하였으며, 분야별 필수후견인 20명을 선정 민원처리과정을 민원인에게 통보토록 하여 친절봉사 체계 확립 및 민원1회 방문처리 정착하였다.

4) 민원처리 마일리지 제도 운영

민원 처리기간을 단축하여 처리한 공무원에게 마일리지를 부여하고 우수자를 포상함으로써 민원 처리기간 단축처리를 통한 민원인의 시간적 경제적 부담경감으로 민원서비스의 질을 향상시키고, 민원담당공무원의 사기진작 및 능동적이고 적극적인 민원처리 정착으로 고객 만족 행정서비스를 실현하고 있다.

5) 폐업신고 원스톱 간소화 서비스

식품관련영업, 담배소매업, 옥외광고업, 공중위생업, 방문판매업, 의리기기업 등 생활밀접형 민원 56개 업종에 대해 자영업 등 사업자가 폐업신고를 하여야 할 경우, 인·허가 관청인 시청과 사업자 등록 관청인 세무서를 각각 방문할 필요 없이 한곳에서만 통합신고를 하면, 두 행정기관 간 협업을 통하여 폐업신고가 처리되는 서비스로 민원인의 편의 증진에 기여하고 있다.

6) 사망자 등 재산조회 통합처리 시스템(안심상속 원스톱 서비스)

민법에 따른 상속인 또는 후견인이 사망자(실종선고자 포함) 또는 피후견인의 재산조회(금융거래, 토지, 자동차, 세금, 연금, 건축물)를 개별기관에 일일이 방문하지 않고, 한 번의 통합신청으로 문자·온라인·우편 등의 방법으로 결과를 확인하는 서비스로써 한해 방문신청 1,237건, 온라인신청 75건을 처리하여 민원인의 불편을 감소시키고, 민원처리의 신속성과 정확성을 확보하여 행정의 신뢰도 향상에 기여하였다.

7) 아기 주민등록증 발급

출생인증서 발급 중단에 따른 대체서비스로 출생신고 시 신청을 받아 아기사진, 이름, 생년월일(양력), 부모성명 등이 기록된 아기 주민등록증을 발급. 부모가 선택한 아이 사진을 주민등록증 사이즈의 카드에 담아 180명에게 발급함으로써 소중한 아기의 탄생을 축하하고 기념하여 저출산 시대에 출산장려 분위기를 조성하였다.

8) 무인민원발급기 운영

유동인구가 많은 관내 31곳에 무인민원발급기를 설치하여 시민들이 민원서류를 발급받기 위해 복잡한 민원창구에서 기다리는 불편을 해소하고 관공서를 방문하지 않고도 민원서류를 발급 받을 수 있도록 편의를 제공하고 있다.

제9절 지적관리

1. 지적공부 보존 관리

가. 개 요

토지는 국가존립, 국민생활, 생산활동 등 인간생활의 모든 측면에 직·간접적으로 관련되지 않는 분야가 없기 때문에 인간의 모든 생활은 토지 위에서 발생하고 불권 기반이 되기도 하는 것이다.

또한 토지는 유한한 것으로 이용목적에 따라 개발사용하고, 그 이용 상황에 따라 평가, 과세 하며 모든 토지의 위치, 형태, 용도, 면적 및 소유관계 등을 지적공부에 등록, 관리하고 그 소유권보호를 위하여 보존, 관리 하는 것이다.

따라서, 지적업무는 토지기록 관리에 한치의 착오도 없이 계속적으로 기록 유지되어야 하며, 지적공부는 개인의 재산권 보호는 물론 국가 및 지방자치단체에서의 부동산 투기억제, 국토 이용계획, 과세업무지원 등 각종지표 행정의 중요한 기초 자료가 됨으로 신속 정확한 자료 관리 유지에 힘써 나가야 할 것이다.

나. 지적현황

1) 면 적

시 전역 등록 토지는 약 51.68㎢이며 데지면적은 12.09㎢로써 지목별 토지현황은 다음과 같다.

〈 지목별 분포현황 〉

2022. 12. 31 기준

구분	계	전	답	임야	대	공장 용지	학교 용지	도로	잡종지	기타
필지수	70,835	10,191	2,529	3,502	39,224	423	190	10,150	1,365	3,261
면적(㎢)	51.68	6.50	1.81	11.00	12.09	1.74	1.49	7.01	3.46	6.58
구성비(%)	100.0	12.6	3.5	21.3	23.4	3.4	2.9	13.6	6.7	12.6

〈 동별 토지현황 〉

2022. 12. 31 기준

동명	구분	토지		동명	구분	토지	
		면적(㎡)	지번수			면적(㎡)	지번수
합계		51,677,738.6	70,835				
용당동		1,940,825.1	6,498	대익동1가		7,041.3	72
산정동		4,642,248.6	13,425	대익동2가		57,625.1	228
연산동		3,214,590.3	2,879	대익동3가		7,736.0	49
대성동		262,670.9	1,298	중앙동1가		8,548.9	66
양동		145,846.0	1,124	중앙동2가		12,548.8	89
북고동		107,162.8	817	중앙동3가		12,350.2	61
남고동		101,817.2	741	만호동		31,767.4	246
호남동		382,670.7	983	수강동1가		9,392.0	47
대인동		40,834.0	138	수강동2가		4,829.7	51
창명동		20,746.0	142	해안동1가		42,155.9	63
명륜동		32,690.0	111	해안동2가		16,358.5	54
죽동		92,470.6	795	해안동3가		18,707.2	58
무인동		37,170.4	238	해안동4가		28,528.5	25
축후동		28,460.1	130	향동		74,475.3	242
상락동1가		19,268.1	74	중동1가		8,958.2	85
상락동2가		22,574.0	156	중동2가		14,660.0	108
북안동		19,869.6	155	유동		18,240.6	76
동명동		113,025.3	600	금동1가		5,978.6	53
광동1가		12,262.8	45	금동2가		10,726.9	62
광동2가		5,868.1	35	경동1가		13,273.0	88
광동3가		9,238.0	55	경동2가		15,290.1	47
영해동1가		17,721.6	123	서산동		223,514.0	1,208
영해동2가		8,003.1	65	금화동		60,383.0	355
행복동1가		16,729.5	103	은금동		370,073.0	1,094
행복동2가		9,093.9	49	죽교동		3,389,451.1	6,921
축북동1가		13,810.1	101	상동		4,441,159.3	4,498
축북동2가		9,097.6	24	용해동		4,415,826.3	5,070
축북동3가		8,931.9	32	석현동		3,394,751.7	3,655
보광동1가		11,995.6	86	달동		7,720,499.8	5,582
보광동2가		9,315.7	55	율도동		2,897,495.4	2,593
보광동3가		9,640.3	53	대양동		5,893,875.5	3,365
유달동		53,113.8	95	육암동		7,031,755.6	3,399

2) 지적공부 현황

지적공부는 토지조사사업(1910~1918년)과 임야조사사업(1916~1924년)으로 토지대장 및 임야대장과 지적도 및 임야도 등이 등록 완료된 이후 작성 또는 재 작성되어 오늘날까지 보존·관리해 오고 있으며, 우리시는 '00~01년 토지관리정보체계 구축을 위한 지적도면 전산화사업을 완료하였으며, 영구보존문서인 지적공부(부책식대장, 카드식대장)를 마이크로필름 방식으로 전산화하여 도면, 파일, 대장을 현재 보존·관리하고 있는 지적공부 현황은 다음과 같다.

〈 대장 〉

구분	계	토지대장	임야대장	수치 지적부	공유지 연명부	
					연명부	집합건물
부책권	282	215	18		49	
카드(장)	92,609	70,011	2,270	7,908	5,533	6,887

〈 지적(임야)도 〉

(단위 : 장)

계	일람도	색인표	지적도				임야도	
			1/500	1/600	1/1,000	1/1,200	1/3,000	1/6,000
1,381	53	83	552	256	14	358	65	-

※ 지적(임야)도면 수치화일 제작 : 1,245매

2. 2022년도 개별공시지가 조사

가. 개 요

우리나라는 1960년대 이후 경제발전을 위한 고도성장과 1988년 이후 무역수지 흑자 등으로 부동산에 대한 투자가 발전되어 전국적으로 지가가 급격히 상승하게 되었다.

정부에서는 전국의 지가가 각기 다른 기준에 의해 조사·평가됨으로써 다양한 형태와 상호간에 연계성이 결여되어 객관적인 가격수준을 제시하지 못함에 따른 문제점 해소하기 위해 1986. 12. 26. 부동산대책 위원회에서 지가체계 일원화 방안 확정으로 공시지가 제도를 도입하고 국토교통부가 주관하기로 결정하였다.

이에 따라 1989. 4. 1. 「지가공시 및 토지 등의 평가에 관한 법률」(법률 제4120호)(現, '부동산가격공시에 관한 법률')을 제정하여 공적 지가체계를 공시지가로 일원화 하였으며, 매년 1월 1일을 가격기준일로하여 지금까지 표준지공시지가는 35회, 개별공시지가는 34회 조사·공시하였다.

나. 2022년도 개별공시지가 조사실적

전체필지수			조사필지수			비율 (%)	표준지
계	사유지	국·공유지	계	사유지	국·공유지		
70,286	52,032	18,254	67,922	50,343	17,579	96.6	1,661

1) 용도지역별 지가 수준

구분	최고지가(원/㎡당)		최저지가(원/㎡당)	
	소재지	가격	소재지	가격
상업지역	대인동 22	4,144,000	북만동 3-28	228,700
주거지역	옥암동 1395-32	841,200	은금동 20	63,900
공업지역	옥암동 1381-5	618,800	연산동 619-2	102,000
녹지지역	석현동 1167-3	270,300	죽교동 산 27-3	2,970

2) 이용현황별 지가 수준

구분	최고지가(원/㎡당)		최저지가(원/㎡당)	
	소재지	가격	소재지	가격
주거용	옥암동 1387-49	872,300	율도동 131-17	16,700
상업용	대인동 22	4,144,000	은금동 6-13	21,500
공업용	옥암동 788-22	712,400	율도동 273-1	18,600
전	석현동 1093	314,200	율도동 481-10	9,630
답	석현동 1042-5	438,800	율도동 115	12,600
임야	옥암동 773-33	126,400	은금동 산4-2	3,120

3) 지목별 지가 수준

구분	최고지가(원/㎡당)		최저지가(원/㎡당)	
	소재지	가격	소재지	가격
전	석현동 1046-2	310,000	온금동 49-2	9,900
답	석현동 1055-6	376,500	율도동 115	12,600
임야	육암동 773-33	126,400	죽교동 산 27-3	2,970
대	대안동 22	4,144,000	율도동 131-17	16,700
공창용지	육암동 1381-5	618,800	죽교동 627	110,500
잡종지	상동 981	1,438,000	달동 191-72	7,230

다. 2023년도 개별공시지가 조사 계획

우리는 국토교통부장관이 산정한 목포시 표준지공시지가 1,727필지를 기준으로 개별공시지가를 조사·산정한다. 우리시 개별공시지가는 전년대비 6.90% 하락이 예상되며, 필지수는 6만8천411필지다.

'부동산가격공시에 관한 법률'에 따라 먼저 조사대상 필지를 선정하고, 지번별 토지의 지가 형성에 영향을 주는 토지특성을 조사하여 표준적인 비교표(토지가격 비준표)를 사용하여 개별공시지가를 산정한다.

3. 부동산 투기억제

부동산 투기규제정책의 일환으로 부동산 가격 부추김 행위 및 투기행위를 근절시키고 건전한 부동산 거래질서가 정착되도록

공인중개사법에 따라 부동산 중개업소에 대한 지도·단속을 실시하여 위반사항이 발견될 경우 사법기관 고발, 업무정지 및 시정조치 등의 행정처분을 하게 된다.

가. 중개업자 현황

(단위 : 개소)

년도	계	공인중개사	중개인	법인
2022	351	338	9	4

나. 부동산 중개업자 지도단속

(단위 : 개소)

대상업소	단속실적			위반내용	
	계	적정	위반	행정처분	시정조치
부동산 중개업소	203	185	18	18	-

4. 토지거래 현황 및 동향분석

가. 개요

부동산 거래신고 등에 관한 법률에서 부동산 거래에 필요한 사항을 규정함으로써 부동산과 관련된 수많은 탈법·위법 거래 행태를 억제하여 건전하고 투명한 부동산 거래질서를 확립하고자 한다.

한 해 동안 토지거래 현황 및 동향을 분석하여 우리지역 토지 투기 발생 여부를 판단하고 토지거래 행위 시 실수요자 중심으로 토지거래가 이루어지도록 적절한 조치를 취할 수 있게 하는 자료이다.

나. 토지 거래현황 (단위 : 필지, 천㎡)

1) 용도지역별

구분	합계		도시계획구역내									
			주거지역		상업지역		공업지역		녹지지역		기타	
	필지수	면적	필지수	면적	필지수	면적	필지수	면적	필지수	면적	필지수	면적
합계	7,130	2,855	5,516	1,850	751	116	379	296	403	513	81	80

2) 지목별

합계		전		답		대		임야		공장용지		기타	
필지수	면적	필지수	면적	필지수	면적	필지수	면적	필지수	면적	필지수	면적	필지수	면적
7,130	2,855	752	343	56	32	5,982	1,834	124	371	23	164	193	111

3) 매입자거주지별

합계		관할 시·군·구·내		관할시·도내		관할시·도외			
						서울		기타	
필지수	면적	필지수	면적	필지수	면적	필지수	면적	필지수	면적
7,130	2,855	3,873	1,325	1,066	539	622	553	1,579	438

4) 거래주체별

합계		개인→개인		개인→법인		개인→기타		법인→개인	
필지수	면적	필지수	면적	필지수	면적	필지수	면적	필지수	면적
7,130	2,855	4,627	1,452	832	412	332	75	532	313

법인→법인		법인→기타		기타→개인		기타→법인		기타→기타	
필지수	면적	필지수	면적	필지수	면적	필지수	면적	필지수	면적
551	383	101	102	59	7	59	92	37	19

5) 거래규모별

합계	330㎡ 이하	330초과 ~660이하	660초과 ~1,000이하	1,000초과 ~2,000이하	2,000초과 ~5,000이하	5,000초과 ~10,000이하	10,000초과 ~33,000이하	33,000㎡ 초과
7,130	6,332	304	111	170	119	38	46	10

6) 거래원인별

구분	합계		매매		관결		중여, 교환		신탁, 해지		분양권		기타	
	필지수	면적	필지수	면적	필지수	면적	필지수	면적	필지수	면적	필지수	면적	필지수	면적
합계	7,130	2,855	5,403	952	68	38	644	877	305	410	7	46	703	532
신고	5,403	952	5,403	952	-	-	-	-	-	-	-	-	-	-
검인	1,727	1,903	-	-	68	38	644	877	305	410	7	46	703	532

다. 토지거래 동향 분석

전년도 대비 토지거래 면적 및 필지 수가 감소하였고, 토지거래 중 증여 등을 원인으로 하는 점인은 변동이 미미하나 매매를 원인으로 하는 신고 건수는 작년대비 35.96% 감소한 것으로 나타났다.

5. 공간정보 운영

가. 공간정보 운영 추진 개요

공간정보는 지형·지물·지명 및 경계 등의 위치와 속성에 관한 정보로써, 이러한 자료를 통합 구축하여 업무추진 시 활용하거나 시민에게 제공하여 실생활에서 공간정보 활용에 불편함이 없도록 관리하고 있다.

또한, 미래 공간정보 시대를 대비 위치 찾기 편리성을 확보하기 위한 도로명주소 관련 업무를 추진하여 실생활에서 법적주소인 도로명주소 활용에 어려움이 없도록 추진하고 있다.

나. 공간정보 주요 현황

1) 도로명 부여 현황

도로명	대로 [8차로 이상인 도로]	로 [2차로이상 8차로미만]	길 [그 외 도로]
918	4	100	814

※ 대로명 (4개구간) : 고하대로, 백년대로, 통일대로, 후광대로

2) 도로명 주소정보시설 설치 현황

계	도로명판	건물번호판	사물주소판	기초번호판	주소정보안내판	국가지점번호판
31,172	5,477	31,136	111	358	27	63

3) 도시기준점 현황 : 487점(2급 31점, 4급 456점)

다. 앞으로 추진방향

도로명주소 사용을 적극 홍보하고 도로명 주소정보시설을 확충하여 시민이 실생활에서 도로명주소를 활용하는데 불편함이 없도록 추진해 나가며, 시설물 안전관리에도 만전을 기하여 시민에게 최선의 주소행정 서비스를 제공하고자 한다.

아울러, 공간정보의 종합적인 관리 체계를 확립하여 각종 인허가, 도시공간 조성에 필요한 의사결정 등이 신속하고 정확히 이루어질 수 있도록 추진하도록 하겠다.

6. 지적재조사사업 추진

가. 개요

100여년 전 일제강점기에 토지수탈과 세금징수를 위해 평판과 대나무자로 측량하여 작성된 종이지적을 지금까지 그대로 사용하고 있어 낙후된 측량기술 및 종이지적도의 마멸·신축에 대한 오차 등으로 인해 지적공부의 등록사항이 토지의 실제현황과 일치하지 않는 지적불부합지가 전국토의 15%(우리시 30%)에 달하고 있어 이를 방지할 경우 심각한 문제가 발생할 우려가 있음. 이에 최첨단 장비를 이용한 지적재조사측량을 통해 지적공부의 등록사항을 조사·측량하여 토지의 실제현황과 일치하지 않는 지적공부의 등록사항을 바로잡아 기존의 지적공부를 디지털에 의한 새로운 지적공부로 전환하고, 국토를 효율적으로 관리함과 아울러 시민의 재산권 보호에 이바지하고자 함.

나. 사업 추진방법

토지소유자가 쓰고 있는 실제 점유현황과 지적경계가 일치하지 않는 지적불부합지역을 재조사측량을 통해 합의경계 또는 현실경계로 조정하여 지적공부의 등록사항인 경계, 면적 등 새로이 디지털(수치) 지적으로 확정하는 전국적인 측량사업으로 인접 토지와와의 경계분쟁을 영구히 해소하고 국토를 효율적으로 관리함과 아울러 시민의 재산권 보호에 기여하는 사업

(추진방법)

: 「지적재조사에 관한 특별법」에 따라 토지소유자 동의→사업지구지정→토지소유자협의회 구성→지적재조사측량→경계결정→완료공고→조정금 산정 등을 통해 사업추진

(추진현황)

- : 2016년 울도금수동지구를 시작으로 매년 사업지구 선정하여 추진
 - '16년 울도금수동지구 : 263필 / 245,887.1㎡ 사업완료(17. 11. 13.)
 - '17년 울도1지구 : 688필 / 509,738.3㎡ 사업완료(18. 11. 19.)
 - '18년 삼학도지구 : 582필 / 591,783.6㎡ 사업완료(19. 8. 5.)
 - '19년 용당1지구 : 114필 / 20,286.1㎡ 사업완료(20. 9. 28.)
 - '20년 산정1지구 : 106필 / 10,455.1㎡ 사업완료(21. 7. 5.)
 - '20년 대반마을지구 : 254필 / 56,948.1㎡ 사업완료(21. 10. 5.)
 - '21년 산정연산지구 : 833필 / 244,432.7㎡ 사업완료(22. 10. 24.)
 - '22년 용당2지구 외 1 : 1,265필 / 321,464.9㎡ 추진 중(23. 12. 31.완료예정)
 - '23년 용당3지구 : 1,014필 / 228,418.4㎡ 추진 중(24. 12. 31.완료예정)



제2장

복지행정

제1절 사회복지

제2절 노인·장애인 복지

제3절 여성·아동청소년복지

제 2 장

복지행정

제1절 사회복지

1. 국민기초생활보장

가. 목적

국민기초생활보장 제도는 가족이나 스스로의 힘으로 생계를 유지할 능력이 없는 수급자 선정 기준 이하의 절대 빈곤층 국민에게 생계, 의료, 주거, 교육 등의 급여를 통해 기본적 생활을 보장해 주고, 근로능력이 있는 자에게는 체계적인자활지원 서비스를 제공하여 자활을 지원해주는 제도이다.

나. 현 황

1) 기초생활보장 수급자

우리시 기초생활보장 수급자는 18,520명이며 국민기초생활보장수급자로서 급여를 받기 위해서는 부양의무자가 없거나 부양의무자가 있어도 부양능력이 없거나 부양을 받을 수 없는 자로서, 개별가구의 소득인정액이 선정기준 이하에 해당되어야 한다.

2023년도 기초생활보장수급자 선정기준 및 2022년도 기초생활수급자 현황은 다음과 같다.

가) 수급자 선정기준 : 소득인정액이 급여종류별 선정기준 이하인 경우

(단위 : 원)

구분	가구규모	1인가구	2인가구	3인가구	4인가구	5인가구	6인가구	7인가구
기준 중위소득		2,077,892	3,456,155	4,434,816	5,400,964	6,330,688	7,227,891	8,107,515
생계급여수급자 (기준중위소득 30%)		623,368	1,036,847	1,330,445	1,620,289	1,899,206	2,168,367	2,432,225
의료급여수급자 (기준중위소득 40%)		831,157	1,382,462	1,773,926	2,160,386	2,532,275	2,891,156	3,243,006
주거급여수급자 (기준중위소득 47%)		976,609	1,624,393	2,084,364	2,538,453	2,975,423	3,397,109	3,810,532
교육급여수급자 (기준중위소득 50%)		1,038,946	1,728,078	2,217,408	2,700,482	3,165,344	3,613,946	4,053,758

나) 2022년도 기초생활보장수급자 현황(2022. 12월말기준)

구분	가구	인원(명)
수급자	13,148	18,520

다. 저소득 생활보호

1) 생계급여 지원

2023년도에는 국가의 보호를 필요로 하는 기준중위소득 30%이하의 저소득층에 대한 기초생활보장수급자 13,148가구 18,520명에게 생계유지에 필요한 생계급여 47,292백만원을 지급하여 생활안정을 도모하였다.

2) 수급자 해산·장제 급여 지원

기초생활수급자중에서 해산하는 가구에 대해서는 출산비 70만원을 지원 (쌍둥이 140만원) 하고, 사망한 가구에 대해서도 장제비로 80만원을 지원하여 2022년도에는 476가구 376백만원을 지원하였다.

3) 기초생활수급자 및 차상위가구 정부양곡 택배비 지원

기초생활수급자 및 차상위 80,714가구에 정부양곡 270백만원(107,772포)을 지원하였다.

4) 의료급여 혜택

생활유지 능력이 없거나 생활이 어려운 국민기초생활보장수급자에게 실질적인 의료혜택을 주고 있으며 2022년 의료급여 대상자는 총 8,468세대 11,133명으로 현황은 아래와 같다.

가) 의료급여 책정 : 국민기초생활보장수급자로 선정되는 날로부터 개시

나) 급여대상

- (1) 의료급여 1종대상자 : 국민기초생활보장수급자중 근로무능력 가구, 회귀난치성질환 등록자, 중증질환(암환자, 중증화상환자만 해당) 등록자, 시설수급자, 행려환자, 타법적용자(이재민, 의상자 및 의사자의 유족, 18세미만 입양아동, 국가유공자, 국가무형문화재 보유자, 북한이탈주민, 5·18민주화운동 관련자, 노숙인)

- (2) 의료급여 2종대상자 : 국민기초생활보장 대상자 중 1종 수급대상이 아닌 가구

다) 의료급여 대상자

(단위 : 가구/명)

연도별	계		1종		2종	
	세대	인원	세대	인원	세대	인원
2022	8,468	11,133	5,839	8,238	1,429	2,895

라) 의료기관 등을 이용한 경우 본인부담 금액

구분		1차(의원)	2차 (병원·종합병원)	3차 (상급종합병원)	약국	PET 등
1층	입원	없음	없음	없음	-	없음
	외래	1,000원	1,500원	2,000원	500원	5%
2층	입원	10%	10%	10%	-	10%
	외래	1,000원	15%	15%	500원	15%

※ 비급여 진료항목(의료보호수가 기준)은 전액 본인부담

마) 알아야 할 의료급여 상식

- (1) 의료급여 수급권자는 1년에 365일 상한일수를 초과하여 의료급여 혜택을 받을 수 없으므로, 자신의 급여일수를 관리해야 합니다.

※ 의료급여 일수 : 병·의원 진료 받은 일수+입원일수+투약일수를 모두 합산한 일수

- (2) 의료급여 대상자중 등록장애인의 보조기기 구입비 일부 또는 전액 지원
(3) 중증 질환자 등록으로 본인부담금 경감

※ 대상 : 암환자 또는 심장 및 뇌혈관 질환 등으로 수술 한 자

라. 노숙인복지시설 운영 지원

1) 시설현황

(단위 : 명, 백만원)

계		노숙인 재활시설		운영비 지원액
개소	인원	개소	인원	
2	208	2	208	2,733

2) 사회복지시설 지도점검 추진

사회복지시설 2개소에 대해서 연 1회 복지시설 보조금 집행실태 및 안전점검, 인권실태 등 시설 운영 및 유지관리에 대해서 지도점검을 실시하였다.

2. 희망복지지원

가. 목 적

복합적인 욕구를 가진 대상자에게 통합사례관리를 제공하고, 지역내 자원 및 방문형서비스 사업 등을 총괄·관리함으로써 지역단위 통합서비스 제공의 중추적 역할을 수행한다.

나. 현 황

(단위 : 명)

계	팀장	통합사례 관리담당	자원담당	긴급복지 담 당	고용복지 담 당	통합사례 관 리 사
11	1	1	1	2	1	5

다. 긴급복지지원사업

1) 근 거 법 : 긴급복지지원법

2) 예 산 액 : 2,288백만원(국 1,831(80%), 도 137(6%), 시 320(14%))

3) 사업개요

주소득자 사망, 가출, 중한질병 등 일시적인 위기상황으로 생계가 곤란한 가구를 조기에 발견하여 신속하게 지원

4) 처리절차

지원 요청(보건복지콜센터129, 시청 사회복지과, 동 행정복지센터) → 현장 확인 후 선지원
→ 사후조사(소득·재산조사) → 적정성 심사(긴급복지심의위원회) → 보장비용 환수/면제

5) 긴급지원 선정기준

가) 소득기준 : 기준 중위소득 75%이하

가구규모	1인	2인	3인	4인	5인	6인
원/월	1,458,609	2,445,063	3,146,025	3,840,810	4,518,386	5,180,253

나) 재산기준 : 15,200만원

다) 금융기준 : 금융재산이 600만원 이하 (단, 주거지원 800만원 이하)

6) 긴급지원 지급기준

가) 생계지원 기준

(단위:원/월)

가구구성원 수	1인	2인	3인	4인	5인	6인
지원금액	583,400	978,300	1,258,400	1,536,300	1,807,300	2,072,100

나) 의료지원 기준 : 300만원 범위 이내

다) 주거지원 기준 : 1~2인(290천원), 3~4인(423천원), 5~6인(557천원)

라) 사회복지시설의 이용지원 기준

(단위:원/월)

입소자 수	1인	2인	3인	4인	5인	6인
지원금액	535,900	914,200	1,182,900	1,450,500	1,719,200	1,987,700

마) 교육지원 기준 : 초등학교(124천원), 중학생(174천원), 고등학생(207천원 및 수업료, 입학금)

바) 그 밖의 지원기준

(단위:원)

지원종류	연료비	해산비	장제비	전기요금
지원금액	106,700	700,000	800,000	500,000 이내

7) 추진실적

(단위:건, 백만원)

기준일	계		생계		의료		연료		기타	
	건	금액	건	금액	건	금액	건	금액	건	금액
2022. 12. 31.	3,154	2,289	2,027	1,611	323	587	792	85	12	6

라. 찾아가는 보건복지서비스 추진

1) 추진배경

- 정부의 지속적인 복지정책 확대에도 불구하고 아동·노인·장애인 확대 및 고독사 등 복지사각지대 문제가 여전히 존재
- 찾아가는 상담, 통합서비스 연계, 민관협력 활성화 등을 통해 국민의 복지 체감도 제고 필요

2) 추진목표

- 국민의 복지체감도 제고를 위한 통합서비스 지원
- 찾아가는 보건복지전담팀 운영 및 복지업무 역량 강화
- 민관협업을 통한 지역사회 복지자원 총량 극대화

3) 사업대상 : 23개동 행정복지센터

4) 사업내용

- 찾아가는 보건복지전담팀 운영으로 보건·복지서비스 강화
 - 복지사각지대 지속적 모니터링 및 방문 건강 관리서비스 제공
- 위기가구에 대한 통합 사례관리 실시
 - 대상자별 욕구에 따른 다양한 맞춤형 서비스 제공(현금 및 현물)
- 민간조직·복지기관 협력으로 지역 복지자원 발굴 및 연계 활성화
 - 복지통장(618명), 동 지역사회보장협의체(346명)
 - 명예사회복지공무원 동행지기(122명), 복지기동대(368명)
 - 자살예방생명지킴이 (118명), 어르신 지킴이단 (130명)

5) 추진실적

가) 찾아가는 보건복지팀 설치율 : 100% (23개동 전체 완료)

※ '16년(8개동)→ '17년(16개동)→'18년(23개동)

연도별	개수(洞)	설치동	비고
'16. 7월	8	용당1·원산·목원·유달·북항·용해·상·부주동	완료
'17. 7월	8	용당2·연·산청·동명·죽교·하당·신흥·부흥동	완료
'18. 8월	7	연산·대성·삼학·만호·이로·삼항·옥암동	완료

나) 찾아가는 보건복지팀 간호직 배치율 : 100% (23개동 전체 완료)

다) 찾아가는 보건복지서비스 추진 성과

연도	통합사례관리운영(건)			찾아가는 복지상담(건)		복지사각지대 대상자지원(건)		민간자원발굴
	사례관리 가구수	서비스 연계	사례회의	초기상담 모니터상담	방문상담	공적자원	민간지원	
2021	944	9,147	1,230	39,754	19,245	9,147	33,353	3,577건 / 1,081,522천원

라) 복지 행정상 수상 내역

연도	수상부문	수상내역	포상금(만원)	비고
2015	읍면동 인적안전망 활성화	우수상	1,500	보건복지부
2016	읍면동 복지허브화 기반마련	우수상	2,000	*
2017	찾아가는 복지서비스 제공	최우수상	3,000	*
2018	찾아가는 복지서비스 제공	우수상	2,000	*
2019	찾아가는 보건복지서비스제공	최우수상	3,000	*
2019	찾아가는 보건복지서비스 우수사례 경진대회	장려상	1,000	행정안전부
2020	찾아가는 복지서비스 지원체계 구축	최우수상	2,000	*
2021	찾아가는 보건복지서비스 제공	우수상	2,000	보건복지부

마. 우리동네 복지기동대 운영

1) 추진배경

복지기동대를 구성하여 주민 참여 기회를 확대하고 기초수급자, 차상위, 기초연금수급자, 장애인 등 취약계층 대상 생활밀착형 현장 서비스를 제공하여 복지체감도를 향상시키기 위함

2) 기동대 구성 : 24개 기동대 368명(시, 동별 15명~20명)

3) 지원대상 : 중위소득 100%이하 (1인 1,944천원, 4인 5,121천원)

4) 사업내용 : 생활불편 개선 및 위기가구 발굴·지원 등

가) 생활불편 재료(수리비) 지원 : 가구당 최대 100만원

- 경미한 사항(주거환경개선, 전등, 콘센트, 수도, 난방 등) 즉시처리

나) 생활안정금(현금) 지원 : 가구당 최대 50만원(가구원수별 차등 지급)

5) 사 업 비 : 387,000천원(도 116,100^{30%}, 시 270,900^{70%})

6) 추진실적

(단위 : 건, 천원)

연도	총사업비		일상생활개선		생활안정지원		비고
	지원실적	집행액	지원실적	집행액	지원실적	집행액	
2020	380	115,000	333	99,949	47	15,051	동별 차등 400~600만원
2021	459	194,821	395	171,210	64	23,611	동별 차등 1,050~1,150만원
2022	732	387,000	702	376,084	30	10,916	동별 차등 1,622~1,742만원

바. 클린하우스 치유 지원사업

1) 추진배경

- 그동안 저장강박 의심가구 발생 시 민·관·군 합동 쓰레기 수거, 집청소 지원
'21년부터 신규사업으로 폐쇄적인 의심가구 적극 발굴, 지원단 구성·추진
- 저장강박 의심가구 일시적인 주거환경 개선 지원
저장강박 의심자 재발방지 위한 정신건강 상담 및 교육 지원 병행

2) 지원대상 : 저장강박 의심·위기가구

3) 방 법 : 민·관 클린서비스 치유 지원단 구성·운영 (12명)

- 사회복지과, 북포정신건강복지센터, 북포보호관찰소 (5~8), 자원봉사 (4)

4) 사업내용 : 주거환경 개선 및 정신건강 상담병행으로 통합사례관리

- (환경개선) 청소 및 대형폐기물 및 쓰레기 처리 비용 지원
- (정신건강) 저장강박 재발 방지 및 정신 상담을 위한 정신건강센터 연계
- (사후관리) 동 행정복지센터·동 인적안전망 활용 지속적 사후관리

5) 사 업 비 : 동 복지기동대, 통합사례관리 예산 활용

- ※ 저장강박이란? 저장장애의 일종으로 사용 여부에 관계 없이 계속 저장하고, 그렇게 하지 않으면 불쾌(불편)한 감정을 느끼며 심한 경우 치료가 필요한 행동장애

사. 생활지원비 지원사업(코로나19)

- 1) 지원대상: 코로나19로 입원 또는 격리자 중 모든 조건 충족자
 - 「감염병예방법」에 따라 입원·격리 통지서를 받은 사람
 - 입원·격리자 가구의 소득이 기준 중위소득 100%이하 금액에 해당하는 가구
- 2) 지원제외
 - 해당가구 소득기준 초과자
 - 격리기간 동안 「감염병예방법」 제41조의2에 따른 유급휴가를 제공받은 자
 - * 「근로기준법」 제60조(연차 유급휴가)에 따른 유급휴가(연월재는 「감염병예방법」에 따른 유급 휴가로 보지 않음)
 - 격리·방역수칙 위반자
- 3) 지원금액 : 가구 내 격리자가 1인인 경우 10만원, 2인 이상인 경우 15만원 정액 지원
 - * 격리자가 3인 이상인 경우도 최대 15만원을 지원함에 유의
- 4) 신청기간 : 격리기간이 종료된 날의 익일로부터 90일 이내
- 5) 신청접수 : 보조금24 시스템, 확진자의 주민등록주소지 관할 읍·면·동
- 6) 신청방법 : 온라인(보조금24), 방문, 우편, 팩스, 이메일
- 7) 처리절차



3. 목포복지재단 운영

가. 재단현황

구분	내용
설립근거	목포복지재단 설립 및 운영에 관한 조례
기본재산	24억원(시 출연금 21억, 재단 출연금 3억)
재원확보	시 출연금, 독지가·기업체·개인 후원 등
이 사 회	17명(이사장 이혁영)
운영인원	4명(대의협력과장, 사업개발팀장, 사업지원담당, 조리장)
소 재 지	목포시 수강로12번길 41, 4층 (임대기간 : 2022. 11. 1. ~ 2024. 12. 31.)

나. 주요연혁

- '07. 7. 목포복지재단 설립 및 운영에 관한 조례 제정
- '08. 3. 재단 발기인대회 및 창립총회 개최
- '08. 6. 재단설립 허가(보건복지가족부)
- '08. 8. 재단출범 개소식
- '09. 9. 공익성 지정기부금 단체등록(기획재정부)
- '13. 6. 사랑의 밥차 위탁 운영
- '15. 3. 공익성 지정기부금 단체등록 연장(기획재정부)
- '19. 3. 목포복지재단 정관변경(기본재산 증액)
- '21. 6. 공익성 지정기부금 단체등록 연장('26. 12월까지)
- '22. 8. 제2대 이사장 취임

다. 2022년 목포복지재단 저소득 지원사업 현황

(단위 : 천원)

구분	사업비	내용 및 추진실적	비고
이웃사랑지원사업	43,793	<ul style="list-style-type: none"> · 명절(설, 추석) 생필품 지원 : 460명, 7,992천원 · 청소년 신학기 책가방 지원 : 72세대, 10,919천원 · 교복물려주기 나눔행사 지원(운영비 일부) : 198천원 · 시원한 여름나기 지원 : 115명, 4,370천원 · 저소득가구 이동 운동화 지원 : 114명, 10,067천원 · 저소득가구 주택 및 내부 개보수 사업 : 1명, 2,233천원 · 따뜻한 겨울나기 지원(절임배추) : 150명, 1,400천원 · 조손가정 어린이 패딩 지원 : 23명, 6,537천원 · 물품운반비 지원 : 1회, 77천원 	

구분	사업비	내용 및 추진실적	비고
지역시설지원사업	17,736	<ul style="list-style-type: none"> · 명절 사회복지시설 생필품 지원 : 26개소, 7,884천원 · 지역아동센터 간식지원 : 39개소, 4,244천원 · 그룹홈 생필품 지원 : 10개소, 3,666천원 · 지역사회복지시설협회 물품 지원 : 442천원 · 따뜻한 겨울나기 김장김치 지원(재료비) : 1,500천원 	
복지민원지원사업	10,235	<ul style="list-style-type: none"> · 저소득층 장제비 긴급 지원 : 800천원 · 저소득층 긴급 생계, 의료비, 주거비 지원 : 5명, 5,915천원 · 저소득층 긴급 물품 지원 : 5회, 1,220천원 · 저소득층 위기가구 긴급 지원 : 1세대, 1,500천원 · 저소득층 긴급 난방비 지원 : 1세대, 300천원 · 저소득층 긴급 의료 검진비 지원 : 1세대, 500천원 	
지정기탁지원사업	380,327	<ul style="list-style-type: none"> · 현금 지정기탁 : 240회, 96,447천원 · 현물 지정기탁 : 8,336세대, 60개소, 283,880천원 	
사회복지공동모금회 지원사업	178,591	<ul style="list-style-type: none"> · 기획 나눔문화 확산지원(1차) : 342명, 10,280천원 · 기획 워드코로나 안전관리 지원 : 79개소, 15,203천원 · 주책개보수 지원 : 3명, 10,230천원 · 우리동네 복지기동대 지원 : 129명, 58,500천원 · 기획 나눔문화 확산지원(2차) : 460명, 13,805천원 · 농협은행 전남영업본부 지정기탁(자가키트) : 144개소, 60,583천원 · 농협은행 전남영업본부 지정기탁(김장김치) : 128개소, 9,990천원 	
행복마켓 운영	230,898	<ul style="list-style-type: none"> · 운영시간 : 매일 09:30 ~ 18:30(주 5일제, 토, 일요일 휴무) · 운영인원 : 2명(목포지활센터 파견 1, 직원 1) · 사업내용 : 저소득 지원 장터, 나눔 장터 · 판매물품 : 생필품, 식재료(쌀, 라면), 의류, 가전제품 등 250여종 · 운영재원 : 후원금 및 출연금 이차수입으로 물품구입 · 이용대상 : 1,736세대(독거노인, 아동가정, 부양기피노인, 한부모가정, 긴급지원가정) · 수혜혜택 : 원가에 20-30% 할인 판매 	
참 좋은 사랑의 밥차 운영	34,316	<ul style="list-style-type: none"> · 운영회수 : 18회 / 5,400명 · 주요내용 : 코로나19 확산방지에 따른 밀빈찬 배부 및 ※ 2013-2022년 운영실적 : 305회 141,280명 (자원봉사자 4,194단체 16,756명) 	

4. 지역사회서비스투자사업 및 가사간병방문지원사업 추진

가. 사업개요

국가·지방자치단체 및 민간부문의 도움이 필요한 모든 국민에게 인간다운 생활을 보장하며, 상담, 재활, 관련시설의 이용 등을 통하여 국민의 삶을 향상시키는 동시에 일자리를 창출하여 능동적으로 복지를 구현하는 사회서비스사업으로, 이용자가 제공자에게 서비스를 받을 수 있도록 이용권을 제공하는 바우처 형태의 사업

나. 사업유형

- 1) 지역사회서비스투자사업 : 지역 특성 및 주민 수요에 기획한 사회서비스 지원
- 2) 가사간병 방문지원사업 : 신체적·정신적 이유로 일상생활 및 사회 활동 어려운 저소득 취약계층에게 재가 간병·가사지원 서비스 지원

다. 서비스 대상

- 1) 지역사회서비스투자사업 : 전국가구 기준중위소득 140%이하 원칙(사업별 상이)
- 2) 가사간병방문지원사업 : 만 65세 미만의 기준중위소득 70% 이하 계층 중 가사·간병 서비스가 필요한 자

라. 추진사업

1) 지역사회서비스 투자사업

☑ 시각장애인안마서비스

- 대 상 : 기준중위소득 140%이하인 근골격계·신경계·순환계 질환이 있는 만60세 이상 자, 상이등급 판정을 받은 국가유공자 중 근골격계, 신경계, 순환계 질환이 있는 자, 지체·뇌병변장애인, 임산부 및 출산기간 1년 이하 여성
- 내 용 : 근골격 마사지, 전신안마, 지압, 발마사지, 자극요법 등 서비스 제공, 월 4회 주1회(회당 60분)
- 지원기간 : 12개월
- 서비스가격 : 월 16만원(지원금 144,000원, 본인부담금 16,000원)
- 제공기관 : 사랑의 약손 안마원 외 5개소

☑ 청년신체건강증진서비스

- 대 상 : 만 19세 이상 만 34세 미만 청년
- 내 용 : 비만 또는 허약 청년의 신체건강지원 월 4회 주1회(회당 120분)
- 지원기간 : 3개월
- 서비스가격 : 월 24만원(지원금 216천원, 본인부담금 24천원)
- 제공기관 : 목포과학대학산학협력단

☑ 성인심리지원서비스

- 대 상 : 기준중위소득 140%이하의 만 35세 이상 만 60세 미만
- 내 용 : 성인의 심리정서 지원 및 심리적 문제 예방 월4회 주1회(회당 50분)
- 지원기간 : 12개월
- 서비스가격 : 월 20만원(지원금14만원~18만원/본인부담금 2만원~6만원)
- 제공기관 : 올림심리상담코칭연구소 외 2개소

☑ 재가 장애인을 위한 찾아가는 맞춤형 건강증진서비스

- 대 상 : 기준중위소득 140% 이하인 등록 장애인
- 내 용 : 운동서비스, 전기자극, 초음파 마사지, 심리안정서비스 등
월4회 주1회(회당 90분)
- 지원기간 : 12개월
- 서비스가격 : 월 21만원(지원금 189,000원, 본인부담금 21,000원)
- 제공기관 : 바른자세연구소 외 1개소

☑ 장애인보조기기 렌탈서비스

- 대 상 : 만 24세 이하 지체 및 뇌병변 장애인, 자세유지가 필요한 장애인(의사소견서)
- 내 용 : 보조기기 대여 및 리폼서비스 제공
- 지원기간 : 12개월
- 서비스가격 : 6개월 72만원(지원금 504,000원~648,000원/본인부담금 72,000원~216,000원)
- 제공기관 : 전국 보조기기 렌탈 업체

☑ 아동·청소년심리지원서비스

- 대 상 : 기준중위소득 140%이하의 만18세 이하
- 내 용 : 심리상담, 놀이, 언어, 인지, 미술/음악프로그램, 월4회 주1회(회당 60분)
- 지원기간 : 12개월
- 서비스가격 : 월 16만원(지원금 112,000원~144,000원/ 본인부담금 6,000원~48,000원)
- 제공기관 : 밝은아이언어심리치료센터 외 18개소

☑ 아동·청소년정서발달지원서비스

- 대 상 : 기준중위소득 140%이하인 가구의 만7세 ~ 만18세 아동 및 청소년
- 내 용 : 악기교육(피아노, 바이올린, 플룻 등)월8회 주2회(회당 60분)
- 지원기간 : 12개월
- 서비스가격 : 월 20만원(지원금 18만원, 16만원/본인부담금 2만원, 4만원)
- 제공기관 : 휴빌 외 6개소

☑ 서비스 소외 가정 통합사례관리 서비스

- 대 상 : 기준중위소득 140%이하 만18세 이하의 조손가정 및 한부모 가정
- 내 용 : 교과지도 및 심리검사 및 사례 서비스, 건강가죽 문화체험서비스
월 8회 주2회(회당 60분)
- 지원기간 : 12개월
- 서비스가격 : 월 18만원(지원금 16만원, 본인부담금 2만원)
- 제공기관 : 사회서비스기업 남도누리

☑ 평생건강을 위한 아동 건강관리서비스

- 대 상 : 만5세~12세의 BMI(체질량 지수)경도 비만 이상 또는 저체중아동
- 내 용 : 운동, 영양, 레크리에이션 등 통합형 서비스 제공, 월 8회 주2회(회당 60분)
- 지원기간 : 12개월
- 서비스가격 : 월 105,000원 (지원금 75,000원~95,000원/본인부담금 10,000원~30,000원)
- 제공기관 : 차오름 아카데미

☑ 아동·청소년 드림터치 서비스

- 대 상 : 기준중위소득 120%이하의 만9세~만15세 이하
- 내 용 : 테마별 체험(자존감 형성, 미래직업 찾기 등)월1회, 33시간 (1박 2일)
- 지원기간 : 12개월
- 서비스가격 : 월 18만원(지원금 144,000원, 162,000원/본인부담금 18,000원, 36,000원)
- 제공기관: (사)한국과학기술캠프협회 전남지부 외 2개소

☑ 남도문화예술통합서비스

- 대 상 : 기준중위소득 140% 이하의 만7세~만18세 이하
- 내 용 : 남도 음악, 무용, 놀이 예체능 통합서비스 월8회, 주2회(회당 60분)
- 지원기간 : 12개월
- 서비스가격 : 월 18만원(지원금 162,000원, 144,000원/본인부담금 18,000원, 36,000원)
- 제공기관 : 차오름 아카데미

☑ 건강 100세 운동 힐링 서비스

- 대 상 : 기준중위소득 140%이하의 만65세 이상
- 내 용 : 힐링댄스 및 휘트니스서비스, 파크골프, 힐링축제 및 토탈웰빙서비스
월12회 주3회(회당 60분)
- 지원기간 : 12개월
- 서비스가격 : 월 90,000원(지원금 81,000원, 본인부담금 9,000원)
- 제공기관 : 목포과학대학 산학협력단 외 1개소

☑ 노인맞춤형 운동처방 서비스

- 대 상 : 기준중위소득 140%이하의 만65세 이상
- 내 용 : 유산소운동, 인지재활운동, 개인별 기초체력 측정 월12회 주3회(회당 60분)
- 지원기간 : 12개월
- 서비스가격 : 월 85,000원(지원금 76,000원, 본인부담금 9,000원)
- 제공기관 : (사)건강나눔 외 1개소

☑ 고령자를 위한 라이프코칭 및 재무설계서비스

- 대 상 : 기준중위소득 140%이하의 만60세 이상 노인
- 내 용 : 라이프코칭 및 재무설계서비스 제공 월4회 주1회(회당 120분)
- 지원기간 : 12개월
- 서비스가격 : 월 18만원(지원금16만원, 본인부담금 2만원)
- 제공기관 : 동신대학교 산학협력단 외 2개소

☑ 맞춤형 치매예방서비스

- 대 상 : 기준중위소득 140%이하의 만50세 이상 노인
- 내 용 : 치매예방 프로그램을 통한 치매 조기발견 및 예방 월8회 주2회(회당 70분)
- 지원기간 : 12개월
- 서비스가격 : 월 12만원(지원금108천원, 본인부담금 12천원)
- 제공기관 : 북포과학대학교산학협력단 외 1개소

2) 가사간병방문지원서비스

- 가) 대 상 : 만 65세 미만의 기준중위소득 70% 이하 계층 중 장애정도가 심한 장애인, 중증질환자, 희귀난치성 질환자, 소년소녀가정, 조손가정, 한부모가정의 아동, 만65세 미만의 의료급여수급자 중 장기입원 사례관리 퇴원자
- 나) 내 용 : 신체수발 지원, 가사지원, 일상생활지원, 건강지원 등
- 다) 서비스가격

제공시간	대상자	서비스가격	지원금	본인부담금
월24시간 (A형)	생계·의료·주거·교육급여수급자 및 차상위계층(가형)	월 374,400원	월 374,400원	면 제
	기준중위소득 70%이하계층(나형)		월 351,940원	월 22,460원
월27시간 (B형)	생계·의료·주거·교육급여수급자 및 차상위계층(가형)	월 421,200원	월 408,560원	월 12,640원
	기준중위소득 70%이하계층(나형)		월 395,930원	월 25,270원
월40시간 (C형)	의료급여수급자 중 장기입원 사례관리 퇴원자	월 624,000원	월 624,000원	면 제

- 라) 제공기관 : 실버재가복지센터 외 3개소

5. 목포시 자원봉사 활동

가. 목포시자원봉사센터 운영현황

- 1) 조 례 제 정 : 2000. 11. 6.(목포시 자원봉사활동 지원 조례)
- 2) 개 소 년월일 : 2000. 11. 17.
- 3) 운 영 형 태 : 직영(자치행정복지국 사회복지과 자원봉사팀)
- 4) 위 치 : 목포시 수강로 12번길 41(목포건어물것갈센터 4층)
- 5) 자원봉사자 등록현황

(2022. 12월 말 기준, 단위 : 명)

등록 회원수			성별		연령별					
계	개인	단체 (단체수)	남	여	-20	20-29	30-39	40-49	50-59	60-
61,992	53,344	8,648 (234)	29,866	32,126	11,387	29,349	5,125	4,759	5,347	6,025

6) 분야별 현황

(2022. 12월 말 기준, 단위 : 명)

계	생활 편의	주거 환경	상담	교육	보건 의료	농어촌 봉 사	문화 체육	환경 보호	행정 지원	안전 방법	공익 인권	재해 재난	기타
36,418	6,540	411	848	2,558	120	8	3,678	3,778	84	483	0	271	17,639

나. 자원봉사 프로그램 운영 「사랑의 교복 물려주기」

- 1) 배 경 : 졸업생들의 교복을 기증받아 재학생에게 물려주어 경제적 부담 경감과 자원을 재활용하는 아름다운 나눔·문화 조성
- 2) 추진기간 : 2월(연 1회)
- 3) 2022년 교복 수집 및 지급현황
 - 참여학교 : 36개교(중 14, 고 9)
 - 교복수집 및 지급 : 4,723점(중 2,237 / 고 2,486)
 - 지급대상 : 저소득 가정 및 사회복지시설 학생, 교복희망가정
- 4) 참여봉사자 : 116명(세탁업종사자 3명, 일반봉사자 113명)

제2절 노인장애인복지

1. 노인복지 관리

가. 개 요

보건·의료기술의 발달로 사람의 평균 수명이 높아지고 노인인구가 현저히 늘어나고 있다. 따라서 우리시는 노인복지 수요에 부응하고 건강하며 활기찬 노후생활을 보장하기 위하여 노인복지시설을 운영하고 매월 기초연금을 지급하고 있다.

우리 시 특수시책으로 70세 이상 기초연금 수급 노인에게 1인 월 2매(연 24매)의 노인 복욕·이미용권을 지급하여 어르신들의 건강도모와 품위유지 등 차별화된 노인복지서비스를 제공하였다.

노인일자리 및 사회활동지원 사업, 노인직업훈련센터 운영으로 건강한 노후생활을 영위할 수 있도록 다양한 사회 활동을 지원하였으며, 어르신 취업상담 및 노인취업훈련 교육 등으로 사회참여 활동 기회를 부여하였다.

나. 현 황

1) 연령별 노인 인구수

2022년 12월말 우리시의 65세 이상 노인인구는 40,758명으로 우리 시 전체인구의 약 18.8%를 차지하고 있으며 노인의 연령별 분포는 다음과 같다.

(단위 : 명)

연령별 남여별	총계	100세 이상 (거주자)	95~ 99세	90~ 94세	85~ 89세	80~ 84세	75~ 79세	70~ 74세	65~ 69세
계	40,805	25	186	869	2,514	5,886	7,844	10,342	13,139
남	17,488	2	31	192	730	2,201	3,405	4,708	6,219
여	23,317	23	155	677	1,784	3,685	4,439	5,634	6,920

※ '22. 12. 31. 현재 목포시 인구 216,939명(남 107,826명, 여 109,113명)

2) 노인복지시설 현황

우리시의 노인 휴식 공간 및 저소득 노인의 기본생계 보장을 위한 노인복지시설은 다음과 같다.

(단위 : 개소)

계	영로원	요양원	경로당	노인복지관	재가노인복지시설
244	1	34	201	4	4

다. 노인복지 추진사업

1) 기초연금 지급

- 목 적 : 노후를 사전에 준비하지 못한 어르신을 배려하고, 자녀 세대의 부담을 줄여주며 경제적으로 어려움을 겪고 있는 노인들에게 안정된 노후생활을 지원하기 위함
- 대 상 : 만 65세 이상 노인 중 소득인정액 이하 저소득 노인
- 소득인정액 : 단독가구 180만원 이하, 부부가구 288만원 이하
- 지 급 액
 - 단독가구 : 최저 30,000원 ~ 최고 307,500원
 - 부부가구 : 최저 50,000원 ~ 최고 492,000원
- 지급방법 : 매월 25일 개인별 계좌 입금
- 지원내역 : 월 31,553명, 8,549백만원

2) 노인 복욕 및 이·미용비 지원

- 목 적 : 노인 복욕 및 이·미용비 지원으로 어르신들의 건강도모 및 품위유지 등으로 차별화 된 노인복지 서비스 제공
- 대 상 : 22,500명 (70세 이상 기초연금 수급자)
- 지 원 액 : 2,700백만원
- 지 급 : 월 2매(연 24매)
- 사 용 : 복욕 1매, 남자 이발 2매, 여자 커트 2매

3) 독거노인 보호사업

가) 노인맞춤돌봄서비스

- 지원대상 : 만 65세 이상 국민기초생활수급자, 차상위계층 또는 기초연금 수급자로서 유사 중복사업 자격에 해당하지 않는 자
- 지원내역 : 3,879명, 4,931백만원
- 지원내용 : 생활지원사를 파견하여 일상생활에 필요한 서비스 제공
 - 중점돌봄군 : 신체적인 기능제한으로 일상생활지원 필요가 큰 대상
 - 일반돌봄군 : 사회적 관계단절 및 일상생활이 어려워 돌봄이 필요한 대상
 - 공공기관 및 지역 내 민간기관의 복지자원 발굴 및 연계지원

나) 독거노인 응급안전안심 서비스

- 지원대상 : 홀로살고 있는 만 65세 이상 노인으로 치매 또는 치매 고위험군 등 상시 안전확인이 필요한 대상자
- 지원기준 : 기초수급자·차상위계층

- 지원내역 : 1,350세대(독거노인 1,252, 장애인 98), 283백만원
- 수행기관 : 하당노인복지관
- 내 용
 - 자기복구기능 및 원격관리 기능을 갖춘 태내장비(게이트웨이)를 통해 태내 설치된 센서를 이용하여 대상자 관리(활동감지, 화재, 가스감지, 응급호출장비)
 - 응급안전서비스와 소방방재청 u-119 서비스 실시간 구조·구급 연계

다) 어르신지킴이단 운영지원

- 지원대상 : 고독사 취약 독거노인 또는 중·장년으로 타 공적서비스를 이용하지 않는 자
- 내 용 : 서비스 대상자와의 1:1 결연을 통해 말벗, 친구활동 등 정서적 지지와 유대감 형성
- 지원물품 : 가정방문 시 간식, 과일 음료 등 제공(월 3만원 이내)
- 지원내역 : 130명, 46백만원

라) 홀로 사는 노인 안부살피기

- 지원대상 : 65세 이상 독거노인 중 맞춤형돌봄서비스 대상자
- 지원물품 : 우유 또는 요구르트
- 지원내역 : 150명, 22백만원
- 내 용 : 매일 방문, 안부살피기와 병행 실시

4) 노인일자리 및 사회활동 지원사업

- 운영방향 : 활기차고 건강한 노후 생활을 위해 다양한 사회활동을 지원하여 노인복지 향상에 기여
- 참여대상 : 기초연금 수급자 중 만65세 이상 노인(취업형 60세 이상)
- 참여인원 : 34개 사업 / 3,806명
- 사 업 비 : 13,439백만원(국비 6,719^{50%}, 도비 2,015^{15%}, 시비 4,703^{35%})
- 사업유형 및 근무조건

유형	참여자 1인 예산지원 기준		주요 활동 내용
	참여기간	활동비(월)	
공익 활동 (만65세이상 기초연금수급자)	11개월 (월30시간)	270	- 환경정비, 노노케어 - 어린이등하교지원 - 경로당 급식지원 등
사회서비스형(만65세이상)	10개월 (월60시간)	710	보육시설 인력보조
시장형(만60세이상)	연중 (평균 주 3회 1일 3시간)	근로계약서에 의거하여 지급	제빵·커피제조 판매 어망제작 장어파란천 판매
취업알선형(만60세이상)	연중	근로계약서에 의거하여 지급	취업상담 및 알선 등

5) 경로당 운영 내실화

- 운영방향 : 건강관리, 취미활동, 교육, 자원봉사 등 다양한 프로그램 운영으로 지역의 노인복지, 정보센터로 기능을 강화
- 지원대상 : 201개소
- 지원내역 : 2,059백만원

계	운영지원	물품구입	시설 개보수	신규건립
예산액	1,324백만원	220백만원	200백만원	800백만원
경로당	199개소	201개소	201개소	7개소
예산편성내용	· 운영비 · 냉·난방비 · 양곡 지원	· 가전제품 - TV, 냉장고, 에어컨 등	· 노후경로당 개보수	· 목포공고 인근 경로당 신설 외 6개소

6) 노인복지관 운영

목포시노인복지관 등 4개소를 운영하여 어르신 평생교육, 취미여가지원, 건강생활지원, 사회참여지원, 독거노인지원 등 노인복지사업을 시행하여 어르신들의 여가복지 증진에 기여하였다.

시설명	설치일	소재지	시설장	이용인원	시설규모	전화번호
계	4개소			2,680		
목포시 노인복지관	1993.2.08	호남로67번길 5 (호남동)	정병순	450	2,141.19㎡ 지하1/지상4층	278-8516
목포이랜드 노인복지관	2011.4.20	용당로161번길 14 (용당동)	신세환	1,110	3,352.84㎡ 지하1/지상3층	278-0200
하당 노인복지관	2003.7.16	입암로20번길 25 (상동)	신성화	720	2,330.05㎡ 지하1/지상4층	285-0582
하나 노인복지관	2008.2.27	해인로229번길 9-1 (영해동)	김준형	400	1,635.51㎡ 지하1/지상4층	242-5354

7) 경로식당 무료급식 운영

- 대상자 : 관내 60세 이상의 저소득 노인 중 가정형편이나 기타 부득이한 사정으로 점심을 거르는 노인
- 수행기관 : 목포시노인복지관 외 5개소

기관명	소재지	기관 형태	1일급식 인원	연인원 (명)	급식 단가(원)	주간 제공횟수	제공 요일
계	6개소		573	141,000			
목포시 노인복지관	호남로67번길 5	복지관	126	31,500	5,500	5	월·금
목포이랜드 노인복지관	용당로161번길 14	복지관	83	20,750	5,500	5	월·금

기관명	소재지	기관 형태	1일급식 인원	연인원 (명)	급식 단가(원)	주간 제공횟수	제공 요일
하 당 노인복지관	입암로20번길 25	복지관	75	18,750	5,500	5	월·금
하 나 노인복지관	해인로229번길 9-1	복지관	83	18,750	5,500	5	월·금
상동 종합 사회복지관	상동로 63	복지관	84	20,750	5,500	5	월·금
상 리 사회복지관	상동로 68	복지관	122	30,500	5,500	5	월·금

2. 장애인이 행복한 복지서비스 지원

가. 목 적

선천적 또는 후천적 장애로 장기간 일상생활이나 사회생활에 불편을 갖고 있는 장애인의 권리로서 제도권에서 지원하고 장애유형과 등급에 따라 맞춤형 복지서비스 제공으로 더불어 사는 사회분위기 조성에 기여하였다.

나. 장애인등록 현황

(2022. 12. 31.기준)

장애등급	장애유형	장애유형								
		합계	지체	뇌병변	시각	청각	지적	정신	신장	기타
합계	계	13,732	6,530	1,302	1,469	1,506	1,358	504	562	501
	남	7,597	3,456	762	817	782	826	267	342	345
	여	6,135	3,074	540	652	724	532	237	220	156
정도가 심한		5,225	1,209	748	274	417	1,358	501	446	272
정도가 심하지 않은		8,507	5,321	554	1,195	1,089	0	3	116	229

다. 장애인일자리아업 추진

취업이 취약한 장애인일게 맞춤형일자리를 제공하여 사회참여 기회 확대 및 소득보장 지원으로 생활안정을 도모하였다.

- 사 업 비 : 4,385백만원
- 참여대상 : 만 18세 이상 장애인복지법상 등록 미취업장애인
- 참여인원 : 457명(일반형 63, 복지 351, 시각장애인안마파견 19, 전남형중증장애인 24)

- 사업내용

(일반형) 행정복지센터, 사회복지시설 행정업무 보조

(복지형) 장애인전용주차구역 단속보조, 환경정비 등

(시각장애인안마사파견) 경로당 등 방문 안마서비스 제공

(전남형중증장애인 일자리) 중증장애인의 권익옹호, 문화예술, 인식개선활동

라. 장애인생활안정지원

장애로 인하여 생활이 어려운 중증장애인의 생활안정 지원과 복지 증진 및 사회통합 도모를 위하여 장애인연금, 장애(아동)수당, 장애인 보조기기 등을 지원하였다.

1) 장애인연금

- 지급대상 : 만18세 이상 소득인정액이하 중증 장애인 2,318명

- 지급액 : 소득인정액에 따른 차등지급

(단독가구): 1인/월 최저 20,000원 ~ 최고 387,500원

(부부가구): 2인/월 최저 40,000원 ~ 최고 775,000원

- 총사업비 : 8,480백만원

2) 장애(아동)수당

- 지급대상 : 만18세 미만 경증장애인 중 기초 및 차상위 3,267명

- 지급액 : 소득인정액에 따라 차등지급 / 최저 2만원~최고 22만원

- 총사업비 : 1,734백만원

3) 보조기구지원

- 지원대상 : 지체·뇌병변·시각·청각·심장·호흡·발달·언어·장애인

- 지원기준 : 국민기초생활보장법상 수급자 및 차상위 계층

- 지원현황 : 41명, 52개 품목(사업비 23백만원)

4) 장애인의료비 지원

- 지원대상

· 의료급여법에 의한 의료급여 2종 수급권자인 등록장애인

· 건강보험의 차상위 본인부담 경감대상자인 등록장애인

- 지원현황 : 485백만원

마. 장애인 이동권 확보

1) 장애인 전동휠체어 및 스쿠터 수리비 지원, 충전기 관리 : 25백만원

2) 장애인 활동지원 사업

- 지원대상 : 만 6세 이상 ~ 만 65세 미만의 「장애인복지법」 상 등록장애인 중 수급자격 심의위원회 심의결과 종합점수가 42점 이상인 자

- 선정기준 : 건강보험료 조건표에 의거 본인부담금 산정(단, 기초수급자는 본인부담금 없음)

- 주요내용 : 신체활동, 가사활동 및 사회활동 등 지원
 - 지원현황 : 850명, 15,051백만원
- 3) 장애인편의시설 지원센터 운영 : 1개소, 96백만원

바. 장애인복지시설 운영 지원

1) 시설현황

(단위 : 명, 백만원)

계		생활 시설		이용 시설		직업재활시설		운영비 지원액
개소	인원	개소	인원	개소	인원	개소	인원	
27	1,289	14	324	10	869	3	96	19,710

2) 장애인복지시설 기능보강사업 추진 및 근무여건 개선

장애인시설을 이용하는 장애인에게 보다 쾌적한 생활 및 안전을 보장하기 위해 장애인복지시설에 128백만원의 기능보강 사업비를 확보하여 화재안전장, 누수방지, 냉난방기 지원 등 기능보강사업을 추진하고 장애인거주시설 휴일수당 165백만원의 예산을 추가 확보하여 종사자 근무여건 향상에도 기여하였다.

3) 사회복지시설 지도점검 추진

사회복지시설 25개소에 대해서 반기별 1회 연 2회 복지시설 보조금 집행 실태 및 안전점검, 인권실태 등 시설운영, 유지관리에 대해 지도 점검을 실시하였다.

사. 전남권 공공어린이 재활의료센터 건립 추진(신축)

장애아동 및 중증장애 아동을 위한 「전남권 공공어린이 재활의료센터 건립」사업이 2019년 보건복지부 공모에 선정되어(목포중앙병원) 2024년 개원을 목표로 총 72억원을 투입해 전문재활치료를 제공할 계획이다.

건물은 지상 3층, 건축 연면적 2,352㎡, 의료인력 17명, 1일 소아입원 병상 24상, 외래환자 30명이상 운영함으로써 성장단계와 장애유형에 따른 특수성을 고려한 맞춤형 의료장비(75종) 시설을 구비하여, 전문적 치료와 교육을 병행하며 중요한 역할을 제공하게 된다.

아. 발달장애인 의사소통 교육체험관 운영(신규)

발달장애인 등 의사소통에 제약이 있는 장애인을 위한 「발달장애인 의사소통 교육체험관」을 운영하여 발달장애인 의사소통 권리증진 및 장애유형별 맞춤형 지원 등 장애인의 사회참여 보장을 위한 지원체계를 구축한다.

의사소통기기(ACC) 체험 및 교육, 발달장애인 보조기기 관련 상담 및 서비스 연계 등 다양한 프로그램을 구성하여 이용인에게 맞는 의사소통 환경조성 및 지역사회 인식개선 등 장애인의 의사소통 권리증진에 노력할 계획이다.

3. 자활주거복지 및 기부식품 등 제공사업 지원

가. 개 요

국민기초생활보장법에 의거 근로능력이 있는 저소득층이 자활할 수 있도록 근로능력, 가구여건, 자활욕구 등을 고려하여 자활지원계획을 수립하고 체계적인 자활지원 서비스를 제공하여 자활능력배양, 기능습득 지원 및 근로기회를 제공함으로써 궁극적으로 수급자가 탈수급 할 수 있도록 지원하였다.

노인·장애인 등 저소득 거동불편 세대에게 이동빨레방 차량으로 직접 찾아다니면서 이불 등 대형빨레 서비스를 제공하여 쾌적한 생활환경을 조성하였다.

저소득층 전월세 거주자에게 임차급여를 지원하여 주거비 부담을 완화하고, 자가 주택 소유자에게는 주택 노후도에 따른 수선급여를 지원하여 양질의 주거수준을 제공하였다.

경제위기로 저소득층 결식문제가 대두됨에 따라 결식아동, 독거노인, 장애인 등 소외계층에게 기부식품과 생활용품을 무상 제공함으로써 민간사회 안전망 역할을 수행하였다.

나. 자활근로사업 지원

- 선정절차 : 상담 ⇒ 자활지원계획 수립 ⇒ 대상자 선정 ⇒ 자활참여
- 참여 대상자 : 230명(조건부수급자, 일반수급자, 자활급여특례자, 차상위자, 시설수급자 등)
- 사업비 : 3,823백만원
- 운영방법 : 지자체 직접사업, 민간위탁사업

가) 지자체 직접사업

- ① 근로유지형 : 상위 자활사업 참여를 준비
 - 근무시간 : 1일 5시간(09:00~15:00), 주 5일 근무
 - 지원단가 : 1일 27,670원 / 실비 4,000원
- ② 복지도우미형 : 인턴사원으로 근로하며 기술, 경력을 쌓은 후 취업을 유도
 - 근로시간 : 1일 8시간(09:00~18:00), 주 5일 근무
 - 지원단가 : 1일 57,690원 / 실비 4,000원

나) 민간위탁사업 : 자활센터의 시장진입·사회서비스형 사업단으로 위탁

- 사업단 현황 : 12개(시장진입형3, 사회서비스형6, 시간제1, 게이트웨이1, 청년1)
- 근로시간 : 1일 8시간(09:00~18:00), 주 5일 근무
- 지원단가 : 시장진입형(1일 57,690원/실비 4,000원),
사회서비스형(1일 50,000원/실비 4,000원)

- 다) 국민취업지원제도Ⅱ : 취업의지 및 가능성이 높은 빈공계층을 고용센터에 의뢰하여 일반 노동시장으로 진입을 지원

다. 지역자활센터 운영 지원

- 시설현황

기관명	지정일	법인명	소재지	종사자
전남목포 지역자활센터	2001.7.1. 보건복지부 지정	가톨릭광주 사회복지회	해인로173번길 34	13명

- 종사자 인건비 및 운영비 지원 : 497,090천원
- 기능보강사업 추진 : 자활지원사업의 원활한 추진을 위한 재원으로 활용하기 위해 조성된 자활기금 30백만원을 센터 이용자들의 편의 증진을 위한 기능보강 사업 추진

라. 「찾아가는 이동빨래방」 서비스 운영

- 지원대상 : 노인, 장애인 등 저소득 거동불편 세대
- 지원내용 : 세탁 가능한 이불, 담요 등 대형빨래 무료 세탁서비스
※ 이동빨래방 차량 : 1.2톤(드럼 세탁기 21kg 2대, 건조기 16kg 1대 탑재)
- 운영방법 : 행정복지센터 주간단위 순회(주5일/09:00~17:00)
- 수행기관 : 목포지역자활센터 만들레사업단(민간위탁)
- 소요예산 : 98백만원(국비90%, 도비7%, 시비3%)
- 2022년 추진실적 : 1,270명/4,484채(1인당 2~3채/1일 4세대)

마. 주거급여 지원

1) 임차가구 임대료 지원

- 지원대상 : 소득인정액이 중위소득 47%이하 임차가구
- 지원액 : 10,050가구 10,788백만원
- 지원내용 : 월 임대료 지원

2) 자가가구 집수리 지원

- 지원대상 : 소득인정액이 중위소득 47%이하 자가가구
- 지원액 : 231가구 1,400백만원
- 지원내용 : 집수리 지원
- 수선유지 전담기관 : 한국토지주택공사 광주전남지역본부

바. 기부식품 등(푸드뱅크) 제공사업 지원

- 사업개요 : 식품의 생산, 유통, 판매 등의 과정에서 발생하는 잉여식품을 기부받아 결식아동, 독거노인 등 취약계층에게 전달하는 사업

제공기관	대표자	사업주체	운영법인	개소일자
예향참맛 푸드뱅크	이지원	목포지역자활센터	광주구천주교회유지재단	2010. 1. 7
목포예사랑 푸드뱅크	심해석	용당정로교회	사회복지법인 한기장복지재단	2015. 6. 17

- 이용자 선정 : 경제적으로 어려운 개인 이용자를 우선적으로 지원하고 기부식품 여유가 있는 경우 시설 및 단체 지원
- 사업비 : 70백만원

사. 저소득층 영구임대주택

- 영구임대주택 현황
 - 상동1단지(6층 건물, 개별난방) : 12평형 8개동, 480호
 - 상동3단지(15층 건물, 개별난방) : 12, 13평형 6개동 1,074호
- 입주 소요 기간 : 1단지 최소 6개월~, 3단지 최소 3년~

제3절 여성·아동청소년복지

1. 여성 복지 지원

가. 저소득 한부모 가족 보호 및 지원

배우자와 사별 또는 이혼했거나 배우자로부터 유기된 18세(취학 시 22세) 미만의 자녀를 양육하고 있는 저소득 한부모 가족에게 생활지원금, 자녀학비, 아동양육비(18세 미만)등을 지원하여 한부모 가족이 건전한 가정생활을 영위하도록 노력하고 있다.

〈 한부모가족 현황('22. 12. 31. 기준) 〉

(세대/명)

계	모자가족	부자가족	청소년한부모가족	조손가족
1,774/4,630	1,338/3,538	386/986	29/63	21/43

나. 모자보호시설 운영

무주택 저소득 모자가정을 시설에 보호함으로써 기본적인 생계보호활동을 보장하고 조기에 자립할 수 있도록 지원하고 있다.

〈 모자보호시설 현황('22. 12. 31. 기준) 〉

(단위 : 명)

시설명	소재지	직원 수	정원	현원	비고
태화모자원	용당국민로7 (용당동)	4	30세대	23세대 49명	모자보호
성모의 집	원호길5번길 24 (산정동)	6	12명	7명	미혼모

다. 저소득 조손가족 부식지원

저소득 조손가족 114세대에 김장김치 등의 부식지원으로 따뜻한 겨울을 보낼 수 있도록 사업을 추진하였다.

라. 여성단체 육성 지원

올바른 지도자상 정립을 위한 여성 지도자 역량강화 교육과 지역 봉사활동 및 공동체 의식 확산, 여성단체 회원들의 화합과 단결력 강화를 위하여 12개 여성단체(3,579명)로 구성된 여성단체협의회를 운영하고 있다.

마. 양성평등 및 여성의 사회참여 추진

1) 양성평등정책 추진체계 정립

우리시 양성평등 정책 환경 및 여건분석, 시민 요구조사 등을 포함하여 수립한 목포시양성평등정책 중장기(2021~2025) 종합계획을 바탕으로 연차별 시행계획을 수립하였다.

2) 성별영향평가 실시

법령·계획·사업 등 주요 정책을 수립·시행하는 과정에서 여성과 남성의 특성과 사회 경제적 격차 등의 요인들을 분석 평가하여 양성평등의 실현에 기여하도록 하였으며, 2022년에는 74건의 자치법규 및 사업 등에 대한 성별영향분석평가를 실시하였다.

3) 양성평등 기금 사업 실시

2007년부터 적립된 양성평등기금 재원으로 관내 양성평등 구현 및 여성 복지증진을 위한 활동을 하는 비영리 법인 또는 비영리 민간단체에 사업을 공모하여 양성복지 증진 및 사회참여확대, 양성평등 촉진을 위한 6개 사업(6개 기관)을 추진하였다.

4) 여성 취업 지원

일하고 싶은 여성이 마음껏 일할 수 있는 환경을 조성하기 위해 목포여성새로일하기센터에 위탁하여 경력단절 구직여성의 취업지원 사업을 추진하였다. 구인처와 구직자의 취업연계, 직업교육훈련, 여성인턴연계 사업 등 다양한 취업지원 사업을 통해 2022년 1,030명의 여성을 대상으로 직업교육 및 취업연계를 추진하였다.

2. 아동 복지 지원

가. 보육사업 추진

취학 전 아동에 대한 적절한 환경과 전문적인 보육서비스를 제공함으로써 영유아의 건전한 육성과 보호자의 경제적·사회적 활동 지원을 통하여 가정 복지 증진에 도모코자 보육시설을 설치 운영하고 있다.

1) 보육시설 운영현황('22. 12. 31. 기준)

(단위 : 개소, 명)

구분	합계	국공립	사회복지법인	민간	가정	부모협동	직장
시설	154	13	19	55	64	1	2
정원	8,934	776	1,734	4,962	1,243	49	150

2) 주요 보육사업비 지원현황

(단위 : 천원)

보육료 지원	양육수당 지원	영아수당 지원	교직원 인건비	공공형 어린이집 지원	시설기능보강
23,129,884	2,041,065	1,650,567	10,699,378	1,308,122	36,000

3) 안심보육환경 조성을 위하여, 국공립어린이집을 13개소로 확충하고 보조교사, 연장교사 인건비 지원, 부모 모니터링단 운영, 50개소의 열린어린이집 선정, 25개소의 공공형어린이집 선정, 시간제보육 어린이집 확충, 24시간 운영 어린이집 확충 등을 추진하여 안심하고 아이를 맡길 수 있는 보육정책을 적극 추진하였다.

나. 아동복지시설 운영

1) 아동복지시설 현황('22. 12. 31. 기준)

(단위 : 명, 천원)

구분	개소수	정원	종사자	지원액
양육시설	6	384	141	8,920,628
그룹홈	4	27	16	453,666
학대피해아동쉼터	2	14	12	201,523

2) 지역아동센터 시설 현황('22. 12. 31. 기준)

(단위 : 개소, 명, 천원)

시설 현황					지원 내역				
계	종교	법인	개인	시설 이용정원	계	기본운영비	급식비	자체운영비, 특목, 토요, 환경개선 등	
40	13	16	11	1,045	5,298,165	2,879,880	1,568,000	850,285	

다. 드림스타트 사업 운영

드림스타트는 취약계층 아동에게 맞춤형 통합서비스를 제공하여 아동의 건강한 성장과 발달을 도모하고 공평한 출발기회를 보장함으로써 건강하고 행복한 사회구성원으로 성장할 수 있도록 지원하고 있다.

- 1) 드림스타트에서는 취약계층 아동통합사례관리를 위해 1월부터 3월까지 행정복지센터 및 연계기관에서 접수받은 신규대상과 기존대상 가정을 아동통합사례관리사가 방문하여 인적정보, 욕구조사, 양육환경, 아동발달 등을 항목별로 1:1 초기상담을 실시하였다.
- 2) 드림스타트 대상아동으로 선정된 아동 및 가구구성원들에 대해 사례등급(위기개입, 집중사례관리, 일반사례관리)과 서비스 개입 방향 및 수준 등을 결정하고 사례점검 및 재사정 주기(3개월, 6개월, 12개월)에 따라 대상아동 및 가족의 변화 사항을 방문 점검하였으며, 아동과 가구의 문제와 욕구에 따라 기본, 필수, 맞춤(신체/건강, 인지/언어, 정서/행동, 가족지원)서비스를 분야별로 제공하였다.
- 3) 2022년에는 건강검진, 예방접종, 아동 및 양육자 심리검사, 기초학습지원, 정서발달 프로그램, 가족역량 강화를 위한 부모교육 등 37종의 다양하고 유익한 프로그램을 운영하여 연1,845명의 아동들이 참여하였다.

라. 가정위탁세대 보호지원

요보호아동을 보호·양육하기를 희망하는 가정에 위탁양육하여 가정적인 분위기를 지원하고 생계 및 교육비를 지원함으로써 자립능력을 배양하고 건전한 사회인으로 육성하는데 그 목적이 있으며, 2023년도에는 가정위탁아동 49세대 61명을 보호하였다.

마. 어린이 날 기념행사

매년 5월 5일 어린이날을 기념하여 YMCA에 위탁하여 「어린이날 큰잔치」를 개최, 어린이 보호의식 함양 및 건전 육성을 위한 범시민적 분위기를 만들어가고 있으며 6개 아동양육시설에 대해서는 시설 여건에 맞게 어린이날 행사를 진행할 수 있도록 보조금을 지원해 주고 있다.

※ 코로나19로 인해 2022년 축제 미개최

바. 저소득층 아동급식 지원

18세 미만의 취학 및 미취학 저소득층 아동 중 결식의 우려가 있는 아동들을 대상으로 아동들이 건강하고 행복하게 자랄 수 있도록 급식이 필요한 아동에게 적극적으로 급식을 지원하고 있다.

(2023. 1. 1. 기준)

구분	지원인원	지원금액 (천원)	지원업체	비고
결식아동	31명	79,205	목포YWCA희망지원센터 (남부권역 12개동)	
방학중 급식지원	1,650명	1,039,500		
학기중 급식지원	1,500명	997,500	(사)우리가 꿈꾸는세상 (북부권역 11개동)	

사. 꿈키움 드림오케스트라 사업 지원

저소득층 문화예술지원사업의 일환으로 (사)전남북포문화예술협회와 위탁협약하여 빈곤위험에 노출된 아동(시설, 저소득 등) 40명에게 바이올린, 첼로 등 클래식 음악 교육 기회를 제공하여 아동 행복증진 및 자존감 향상을 위해 지원하고 있다.

아. 목포시 다함께돌봄센터 운영

초등학교학생의 방과 후 돌봄 사각지대를 해소하고 적절한 돌봄 지원을 위하여 2020.6.1. 개소한 목포시 다함께돌봄센터는 목포시에 소재한 초등학교에 재학 중인 아동과 시에 주민등록이 되어 있는 만 6세에서 만 12세에 해당하는 아동을 대상으로 다양한 형태의 돌봄 수요를 반영한 프로그램 및 돌봄 서비스를 제공하고 있다.

(단위 : 명, 천원)

구분	개소수	정원	종사자	지원액
다함께돌봄센터	1	20	2	102,000

3. 청소년 보호 육성

가. 청소년 육성

- 1) 청소년들의 올바른 가치관 형성과 바람직한 인성교육, 공동체 의식 함양, 청소년의 건전한 육성을 위하여 다음과 같은 사업을 추진하였다.
 - 가) 서남권청소년축제 : 청소년들의 기획운영으로 청소년문화표출 기회제공
 - 나) 청소년화합한마당 운영 : 수능 이후 청소년 시험 위로를 위한 거리공연
 - 다) 청소년 방과 후 아카데미 운영 : 취약계층 초등학교 4~6학년, 중학생 1~3학년 대상 학습지원
 - 라) 공공청소년수련시설 프로그램 지원 : 청소년수련 활성화 전통 체험 프로그램 운영
 - 마) 청소년수련시설 운영 : 수련원, 성문화센터, 문화센터(2개소) 운영으로 청소년들의 창작문화 활동공간 제공 및 청소년동아리 활성화 도모

나. 청소년 보호

- 1) 가출 청소년을 각종 비행의 유혹과 유해환경으로부터 보호하기 위하여 9세~24세 남자 청소년이 이용할 수 있는 청소년쉼터 2개소를 운영하여 조기에 가정 및 학교, 사회로 복귀시키는 등 바르게 성장할 수 있는 기반을 구축하였다.
- 2) 가정문제 등으로 방치된 청소년을 비행·범죄·약물 등 유해환경으로부터 보호하기 위한 다양한 시책을 다음과 같이 추진하고 있다.
 - 가) 청소년 유해환경신고 포상금 제도운영 : 연중
 - 나) 유관기관, 민관 합동 청소년유해업소 단속 : 연중 수시
 - 다) 청소년 유해업소 시민감시활동 지원 등

다. 청소년상담복지센터 운영

- 1) 청소년의 성장과정에서 일어나는 고민과 고충은 물론 학업중단, 가출, 학교폭력 등 다양한 영역의 청소년문제 해결을 위한 청소년상담복지센터를 운영하여 상담, 긴급구조, 자활, 의료지원 등 통합지원 서비스 3,656건을 제공하였다.
- 2) 위기청소년 보호와 지원을 위해 청소년안전망을 구축하고 청소년관련 30개 기관단체가 활동하고 있으며, 1388청소년지원단과 함께 위기청소년 보호에 힘쓰고 있다.
- 3) 청소년 교육지원 사업을 전개하여 찾아가는 학교폭력예방교육 및 자살예방교육을 통해 초·중고 813명에게 학교 및 청소년상담복지센터에서 현장교육을 실시하였다.
- 4) 부모 교육지원 사업을 전개하여 비폭력대화, 성격심리검사, 치료집단상담을 통해 청소년 부모 109명에게 청소년상담복지센터에서 교육을 실시하였다.

라. 학교 밖 청소년지원센터(꿈드림) 운영

- 1) 2015. 7월 개소하여 학교 밖 청소년의 개인적 특성과 수요를 고려한 상담지원, 교육지원, 직업체험 및 취업지원, 자립지원 등을 추진하고 있다.
- 2) 점정고시 학습지원 프로그램을 지원하여 2022년 점정고시에 72명의 청소년이 응시하여 71명이 합격했고, 자립·사회진입 두드림 프로그램, 건강검진, 급식지원, 문화·예술 및 직업체험, 전라남도 학교 밖 청소년 교육참여 수당 등을 지원하며 학교 밖 청소년의 건강한 성장과 발달에 힘쓰고 있다.

마. 여성청소년 보건위생물품(생리대) 바우처 지원

- 1) 저소득층(기초생활수급, 차상위계층) 만9세~24세 여성청소년에게 보건위생물품(생리대)을 지원함으로써 여성 청소년의 건강한 성장을 지원하고 건강권을 보장하기 위해 노력하고 있다.
- 2) 2018년 보건복지부에서 청소년 주무부처인 여성가족부로 업무 이관되어 복지급여 수급 청소년에게 현물로 지원하였고, 2019년부터 전자 바우처 제도를 도입하여 시행중이다.

(2022. 12. 31. 기준)

구분	지원인원(명)	지원금액(천원)
청소년 건강지원	1,438	232,400

4. 건강가정지원 육성 및 다문화가정 조기정착 지원

지역사회 특성에 맞는 수요자 중심의 다양하고 복잡한 가정문제를 사전 예방하고, 가족기능 및 역할 강화를 도모하고, 다문화가정의 안정적 지역사회 조기정착을 통한 사회통합에 노력하고 있다.

가. 건강한 가정 육성

- 1) 목포시가족센터 운영을 통해 가족의 역할 및 기능 강화를 위한 가족 돌봄 213회기(1,173명), 교육 24회기 (346명), 상담 804회기(1,028명), 가족친화 프로그램 등 문화사업 8회기(1,196명)를 진행하여 건강한 가정문화 조성에 앞장섰다.
- 2) 취약위기가족 324가정(실가정 118가정) 2,908건 가정방문, 정보제공 등 자원연계 하였고, 위기가족지원서비스 이혼상담 25가정(43명), 가족 통합프로그램 진행을 통해, 가정 및 부부관계 향상에 기여하며 지역 내 가족상담 전문기관으로의 역할을 수행하였다.
- 3) 공동육아나눔터에 자녀돌봄품앗이 13그룹 48가정(135명)이 구성되어 460회 진행하며, 지역공동체 의식함양과 가족친화적 지역사회 조성에 기여했다.
- 4) 부모의 맞벌이 등 양육공백 발생가정 중 생후 3개월부터 만12세이하 아동 총 315가정(누적 2,274가정)에 547명(누적 2,687명) 76,152건 아이돌봄서비스를 제공하였으며, 코로나 19감염증으로 양육공백(휴원·휴교)시 안전한 공적돌봄으로 부모의 양육부담 절감에 기여하였다. 특히, 아이돌봄 활동가를 대상으로 집단회 3건 22회기, 심리치유 프로그램, 법정 의무, 긴급복지신고의무자 교육 등 꾸준한 역량강화를 통해 목포시 중장년 여성층의 소득활동에 이바지 하였다.

나. 다문화가정 정착지원 주요사업

- 1) 목포시가족센터 운영을 통해 결혼이민자 및 다문화가족의 한국사회 안정적 조기정착을 위해 연인원 5,218명에게 가족교육, 성평등·인권, 사회통합, 심리상담, 국가별 자조모임(5개), 다문화 관계 향상 지원을 위한 프로그램 운영 등을 통해 다문화에 대한 인식개선과 사회통합에 기여하고 있다.
- 2) 특히, 다문화 특성화사업을 중심으로, 방문교육(한국어교육 328명, 부모교육 490명, 자녀 생활서비스 2,890명), 자녀 언어발달지원 49명, 결혼이민자 통번역서비스 2,063건, 결혼이민자 취업지원 256건, 다문화 가족 이중언어 환경조성 192명(부모코칭 48, 부모-자녀 51, 프로그램 62, 가족코칭 31)을 지원하며, 다문화가족의 안정된 정착지원을 위해 노력하고 있다.

제3장

관광 · 문화 · 체육 행정

- 제1절 관광행정
- 제2절 문화예술
- 제3절 교육행정
- 제4절 체육진흥 행정
- 제5절 문예시설관리
- 제6절 체육시설관리
- 제7절 자연사박물관 운영

제 3 장

관광·문화·체육 행정

제1절 관광행정

1. 관광여건 및 관광거점도시 육성사업

가. 전라남도 서남단 영산강 하구에 위치하여 동쪽과 남쪽은 영산호에 면해 영암군을 마주하고 있으며, 서쪽은 많은 도서들로 이루어진 신안군, 북쪽은 무안군과 접하고 있어 육지와 도서를 잇는 관문 역할을 하고 있다.

나. 또한, 서해안 고속도로, 호남고속전철, 무안국제공항, 신항 등 대규모 교통시설 확충으로 국내외 접근성이 향상되었으며, 21세기 문화관광시대를 맞이하여 자연자원, 문화자원, 인공자원 등 다양한 자원을 최대한 활용하여 국제적 해양 관광단지로의 조성이 가시화되고 있다.

다. 관광거점도시 육성사업

1) 추진배경

'19. 4. 2일 국가관광전략회의에서 대한민국 관광혁신전략을 발표하면서 세계적 수준의 관광자원과 브랜드를 갖춘 방한 관광의 새로운 목적지인 관광거점도시 육성 방침 표방

2) 사업개요

가) 위치는 목포시 5개 권역(원도심, 삼학도+남항, 갯바위, 평화광장, 고하도) 및 서남권 8개 군

나) 사업기간은 2020년~2025년까지 추진

다) 사업내용은 핵심사업, 전략사업, 연계사업으로 구별

- 핵심사업 : 목포를 대표할 수 있는 핵심콘텐츠 조성 및 육성
- 전략사업 : 여행 걸림돌 해소를 위한 환경조성 및 산업역량 강화
- 연계사업 : 관광거점도시 성과 극대화를 위한 주변 지역과의 연계성 강화

라) 사업비는 최대 1,000억원으로 국비 500억원, 도비 200억원, 시비 300억원

3) 2022 추진실적

- 가) 목포의 대표적인 음악축제로 17만여명의 관람객이 다녀간 목포 뮤직플레이는 타 축제에서는 시도하지 않은 전국 오디션 경연대회 접목을 통해 전국적인 관심을 끌
- 나) 세계적 바다분수 시설 정비사업을 추진하고, 해상무대 설치를 통한 분수·레이저불꽃 공연·음악이 어우러진 목포 해상W쇼를 개최하였음 또한, 전국 최초 문학박람회를 개최하여 목포의 위상을 더욱 드높였으며, 서남권 뮤지엄 페어를 개최하여 관람객들에게 다양한 즐길거리를 제공하였음
- 다) 지자체와 주민 사이의 유기적 연계 및 국내의 관광 트렌드 변화에 따른 민간주도 지역 관광대응력 강화를 위한 DMO(지역관광추진조직)을 운영하여 관광사업 활성화 도모함

4) 2023 주요업무 추진계획

- 스마트 관광안내 플랫폼 고도화 및 전남 서남권 8개군 확대 구축 : '23. 1. ~ 10.
- 스마트 관광플랫폼(도슨트, 비젯목포, 빅데이터) 운영 : '23. 1. ~ 12.
- 스마트 체험형 관광콘텐츠 개발 : '23. 4. ~ 10.
- 우리시 지역 특색을 반영한 '해변맛길 30리 통합디자인' 개발 : '22. 10. ~ '23. 5.
- 안전한 관광도시 조성을 위한 '관광중심형 범죄예방 환경디자인' 개발 : '23. 3. ~ 9.
- 안전한 관광도시 조성을 위한 '챗페드 적용 시설물 설치' 사업 추진 : '23. 7. ~ 12.
- 구 목포세관 활용 실감 미디어 콘텐츠 제작 및 설치 사업 추진 : '23. 7. ~ '24. 7.
- 지역관광추진조직(DMO) 육성 지원 사업 추진 : '23. 3. ~ 12.
- '휴가는 목포에서' 캠페인(DMO) 사업 추진 : '23. 4. ~ '24. 2.
- 관광BI를 활용한 '온오프라인 홍보물 및 기념품' 개발 : '23. 4. ~ '23. 12.
- 춤추는 바다분수 기능 업그레이드 : '22. 10. ~ '23. 12.
- 구 목포세관 실감미디어 콘텐츠사업 : '23. 1. ~ '24. 6.
- 스마트 관광환경 조성(명화광장 주차장) : '23. 3. ~ '24. 12.
- 목포대교 야간 경관조명 특화사업 : '23.11.~2

2. 관광숙박업 및 주요관광지점 입장객 현황

가. 숙박업 현황

구분	관광진흥법				공중위생관리법			계
	소계	호텔	한옥체험	외국인 도시민박	소계	일반 숙박업	생활 숙박업	
업체수	63	19	13	31	308	299	9	371
객실수	744	577	46	121	7,822	7,559	263	8,566

나. 2022년도 주요 관광지점 입장객 현황(37개소) : 7,268,855명

- 1) 유료관광지(근대역사관, 자연사박물관 등 12개소)
- 2) 무료관광지(김대중노벨평화상기념관, 성옥기념관 등 6개소)
- 3) 무인계측기 설치지점(숨추는 바다분수, 유달산 둘레길 등 19개소)

3. 2022년 역점시책 추진

가. 관광인프라 구축

1) 장좌도 해양관광리조트 조성사업 추진(북포예술랜드 조성사업)

가) 관광도시의 필수조건인 가족형 대규모 숙박시설의 부재로 체류형 관광객 유치에 어려움을 겪고 있어, 이를 해결코자 장좌도에 해양관광리조트를 조성하여 관광인프라 확보 및 지역경제 활성화 도모

나) 사업개요

- (1) 위치는 북포시 울도동 장좌도 전체로 사업기간은 2019년~2024년
- (2) 사업규모는 A=296,998㎡(9단평)로
 - 건축면적 : 22,413㎡(연면적 44,705㎡), 해양레저 및 숙박시설
 - 시 행 사 : ㈜여수예술랜드 외 1개사
- (3) 사업비는 1,350억원으로 민자 100%

다) 기대효과

- (1) 관광 여가에 대한 수요증대 및 관광계층의 다변화에 부응하는 체류형 관광지를 조성하여 관광객의 관광욕구 충족
- (2) 고용효과는 총 1,520명(투자단계 1,057명, 이용단계 463명)이며, 경제유발효과는 총 4,770억원(생산 3,399, 부가가치 1,371)임

2) 갯바위 생태 실내놀이시설 조성사업 추진

가) 추진배경 : 서남부지역의 관광거점 및 문화의 거점 역할을 담당하고 있는 갯바위 근린공원 내에 가족단위 이색적인 실내놀이시설의 도입을 통한 체험관광 랜드마크 조성

나) 사업개요

- (1) 위치는 북포시 용해동 자연사박물관 인근으로 사업기간은 2020년~2023년
- (2) 사업규모는 연면적 A=1,627㎡(지하1/지상2)로 복합체험시설 조성
- (3) 사업비는 7,000백만원으로 특교세 500, 도비 1,500, 시비 5,000

다) 기대효과

- (1) 대한민국 4대 관광거점도시의 중심지로 '북포해상케아블카', '근대역사문화관' 등 주요 관광자원과 연계한 관광객이 명소 체험 할 수 있는 시설 설치를 통해 관광시너지 효과 극대화

- (2) 관광객 수는 증가하나, 체험하고 즐길 수 있는 공간 부족으로 타 지역으로 이동하고 있어 체험시설 설치를 통해 보다 많은 관광객의 체류시간 증대로 부수적인 경제효과 창출로 지역경제 활성화
- 3) 고하도 해상데크, 해안동굴 탐방로 조성사업 설계용역 추진
- 가) 추진배경 : 기존 해상데크와 연결해 해안동굴 탐방로를 조성하여 해상에서 안전하게 원형이 보존된 해안동굴 관람을 통해 천혜의 자연경관을 감상하며 근대역사의 교육을 할 수 있는 관광자원으로 활용하여 지역경제 활성화등 관광시너지 효과 극대화
- 나) 사업개요
- (1) 위치는 목포시 고하도 해상일원으로 사업기간은 2023년~2024년
- (2) 사업규모는 해안동굴 탐방로 조성 L=1.0km(B=2m), 쉼터 4개소 설치
- (3) 사업비는 5,000백만원으로 도비 2,500, 시비 2,500
- 다) 기대효과
- (1) 서남해안 관문에 상징적인 해안데크 및 포토존 설치로 해상케 이블카와 연계한 관광인프라 구축을 통한 관광수요 충족
- (2) 기존 해상데크와 연결된 탐방로 설치로 국내의 관광객 유치 및 지역경제 활성화 등 관광시너지 효과 극대화

나. 목포미식문화갤러리 - 해관1897 -

- 1) 추진배경
- 지난 2020년 6월에 국가등록문화재로 등록된 건물을 활용하여 공간의 역사성을 홍보함과 동시에 대한민국 유일무이 '맛의 도시 브랜드'를 선점한 목포의 미식 관광 플랫폼으로서, 여행시작 전 목포의 맛을 미리 체험할 수 있는 복합문화공간으로 활용하고자 함.
- 2) 사업개요
- 가) 위치는 목포시 해안로 177번길 10(항동)으로 목포연안여객선터미널 맞은편에 조성
- 나) 2020년 11월에 착수하여 2022년 6월에 개관
- 다) 6,728.1㎡(2천평) 공간에 목포의 맛을 볼 수 있는 큰 창고(661.16㎡)와 구)목포세관의 역사를 담은 전시관을 비롯해 관광정보와 편의를 제공하는 스마트관광플랫폼이 있는 작은 창고(330.58㎡)로 조성
- 3) 기대효과
- 가) 미식 관광 거점에서 목포의 특색 있는 '맛'을 간단하게 체험한 관광객이 지역 음식점으로 뻗어나감으로써 소상공인 소득증대를 기대할 수 있으며 더 나아가 지역 경제 활성화 기여
- 나) 국가등록문화재 건물을 보존함과 동시에 남녀노소 누구나 좋아하는 '맛'이라는 소재를 활용함으로써 공간의 가치를 강화

다. '맛의도시 목포' 브랜드 홍보 및 활성화

- 1) 2019년 전국 최초로 맛의도시를 선포한 목포는, '맛 하면 목포'라는 브랜드를 선정하였고, 맛의 중심지라는 명성과 위상에 걸맞은 다양한 브랜드화 사업을 추진해가고 있다. 먼저, 맛과 친절, 위생, 서비스 등 모든 부분에서 목포를 대표할 수 있는 '목포 으뜸맛집'을 체계적으로 육성, 관리해 가고 있는 가운데, 2021년은 목포 으뜸맛집을 포함한 관내 외식업소를 대상으로, 음식문화 향상을 위한 '으뜸맛집 미식아카데미'를 진행했다. 위드코로나 시대에 갖춰야할 외식 경영마인드, 시장분석법, 목포의 음식문화 상품화 전략과 홍보방안 등 체계적인 교육 프로그램을 진행하며, 외식업소의 경쟁력과 역량을 높이는 데 주력했다.
- 2) 포스트코로나 시대에 접어들며 국내여행으로 발길을 돌리고 있는 소규모 여행객들을 대상으로 한 1인 한상차림의 음식관광상품도 선보였다. '맛깔스러운 나혼자 남도밥상' 사업을 통해, 외식업소를 대상으로 전문가 맞춤형 진단, 분석을 진행했으며, 새롭게 개발한 메뉴에 대한 품평회 등을 거쳐 목포만의 특화된 1인 한상차림을 구성해냈다. 이처럼 빠르게 변하는 외식트렌드에 맞는 새로운 시도로 맛의 도시의 경쟁력을 더욱 높여가고 있다.
- 3) 또한 음식과 연계한 관광코스를 개발해, 목포만의 이색적인 체험형 관광상품도 마련했다. '놀9억9 맛있는 목포여행'을 통해 목포를 방문한 여행객들에게 주전부리를 만들 수 있는 체험 기회를 제공하였으며, 참여자 90%가 매우만족이라고 응답할 정도로, 높은 호응과 만족도를 이끌어냈다.
- 4) 2021년은 목포의 대표 주전부리 3종(목화솜빵, 비파다쿠아즈, 맛김새우칩)판매가 본격화된 해와도 같다. 주전부리 3종은 목포가 맛의도시 브랜드화 사업을 추진하며 가장 힘쓴 부분 중 하나다. 관광과 맛을 연계해 시너지 효과를 발휘하기 위해서는 목포에 방문해 간편하게 사서 먹을 수 있는 먹거리가 필요했기 때문이다. 이에 공모전과 전문기관 상품연구 등 오랜 기간 심혈을 기울여 레시피를 개발한 목포는, 2020년 생산판매처를 대상으로 레시피 기술을 전수, 3종에 대한 상표등록출원을 완료하고, 주전부리 론칭쇼를 개최해 본격 판매의 막을 올렸다. 목화솜빵 레시피 개선을 마지막으로, 지금의 목포주전부리 3종이 완성됐으며, 10월 중 목포 주전부리 전문 판매점도 문을 열었다. 현재 주전부리 상품화 및 판매 활성화를 위해 온오프라인을 통해 다방면으로 홍보마케팅을 추진해가고 있다.

라. 국내외 관광객 유치 활성화를 위한 마케팅 추진

- 1) 국내의 여행사 대상 관광 설명회 추진 : 여행사 등을 대상으로 목포·신안·무안 공동관광 마케팅을 위한 관광설명회를 개최하여 서남권 관광 여건이 획기적으로 변화함에 따라 관광객 유치 활성화를 위한 우리시 관광자원 등 대대적으로 홍보였으며, 목포문학박람회 등 시 주요사업의 성공적인 개최를 위해 여행사, 언론인 등 관계자들을 대상으로 지속적인 마케팅을 추진하였다. 또한, 관광업 종사자들을 대상으로 친절교육을 실시하여, 우리시를 찾는 관광객들에게 친절마인드 함양 및 이미지 제고를 위해 노력하였다.

- 2) 관광도시 목포 마케팅을 위한 주·야간 시티투어 운영 : 목포시티투어를 통해 근대역사 문화공간으로서의 목포, 항구 도시로서의 목포를 압축적으로 관람할 수 있게 하고 있다. 주간과 야간 시티투어를 구분하여 운영함으로써 목포의 낮과 밤의 낭만을 한껏 느낄 수 있으며, 코로나 사태로 관광산업이 위축된 상황에서도 주간 및 야간 시티투어를 총 348회 운영(3,390명 참가)하여, 시티투어를 통한 관광도시 목포 마케팅이라는 소기의 목적을 내실 있게 달성하였다. 영화 1987에 등장하는 연희네 슈퍼, 드라마 도도솔솔라라솔 세트장 등도 관람 코스로 지정하여 방송과 트렌드에 민감한 MZ세대 관광객 유치를 위해 노력하고 있다.
- 3) 국내외 관광박람회 참가 및 팸투어, 여행주간 등 수시 추진
- 가) 매년 추진하고 있는 국내 유명 관광박람회(대한민국 방방곡곡 여행박람회, 서울국제관광박람회)에 참가하여 우리시 주요 관광지, 축제, 문화예술행사 등을 적극적으로 홍보하였으며, 이를 통해 감성 관광도시 이미지 수립 및 붐업 조성을 통한 관광객 유치에 기여하였다.
- 나) 우리시 관광자원을 널리 알리고 새로운 관광 상품 개발과 관광객 확보를 위해 코로나 상황임에도 불구하고 목포문학박람회의 성공적인 개최를 위하여 2021년도 한해 여행사, 언론인 등을 대상으로 팸투어를 추진하였으며, 단체 관광객 유치 여행사 및 개별관광객(내일로·바다로 이용객) 대상 관광인센티브 지원을 통해 관광객을 추가 유치를 위해 노력하였다.
- 4) 수요자 중심의 관광안내체계 추진
- 가) 목포시내 관광안내소 5개소에 10명의 관광안내원을 배치하고, 문화관광해설사 28명을 주요 관광지 9개소에 배치하여 고정적으로 해설을 제공할 할 뿐만 아니라, 박람회, 팸투어, 방송사, 단체관광객 등에 문화관광해설사를 수시로 배정하여 수준 높은 문화관광 해설서비스를 제공하고 있다. 2021년 하반기에는 전문가를 초빙하여 문화관광해설사를 대상으로 친절교육 및 역량강화 교육을 실시하는 등 문화관광해설사의 전문성 제고를 위해 노력하고 있다.
- 나) 읽기 쉬운 관광안내체계 구축하여 관광 서비스 품질 향상에 기여코자, 목포시내 관광안내도 33개소, 대형관광홍보판 32개소 등을 수시 정비하여, 노후된 안내판을 개보수하였다. 2022년도에도 정비가 필요한 안내판을 보수하고, 신규 관광자원을 추가하여 정비할 계획이다.
- 5) 미디어마케팅을 통한 낭만항구 목포 브랜드 파워 강화
- 가) 추진목적 : 목포 관광 활성화 및 브랜드 상품가치 제고를 위해 각종 방송사, 언론사는 물론 MZ세대까지 겨냥한 소셜미디어 및 뉴미디어 등 전략적전방위적 미디어 마케팅을 통해 대한민국 4대관광거점 도시이자 관광명품 도시라는 이미지 상승뿐만 아니라, 다양한 목포의 매력들을 국내외에 적극적으로 홍보하기 위해 미디어마케팅은 진행하고 있다.

- 나) 방송 프로그램, 영화 및 드라마 등 제작지원 및 유치를 통한 국내외 홍보
- (1) 미디어마케팅을 통해 우리시 주요 관광명소, 축제, 북포의 맛 등 적극적인 홍보를 위해 방송국 및 드라마, 영화 제작사의 제안 시 전남 영상위원회 및 자체적인 홍보 효과 분석 등을 통해 예산, 행정지원 등 전방위적인 지원을 아끼지 않았다.
 - (2) 이러한 결과 각종 인기 방송프로그램, 영화드라마(우리들의 블루스, 파친코, 불후의명곡, 골때리는 외박 등) 약 100여 편의 유치 및 지원을 통해 홍보를 진행하여 낭만항구 북포를 알리는 데 기여하였다.
- 다) MZ세대를 겨냥한 뉴미디어 및 소셜미디어를 통해 다각적투입 홍보
- (1) 기존의 레거시미디어의 홍보를 기반으로 뉴미디어(블로그, 유튜브 등) 및 소셜미디어(페이스북, 인스타그램 등)를 통하여 홍보를 할 뿐 아니라, 해외 홍보도 적극적으로 추진하여 글로벌 관광도시로 북포로 도약하는데 기여하였다.
- 라) 글로벌 북포 브랜드 홍보를 위한 웹드라마 '명랑한 절문날' 제작 지원 글로벌 타깃 k-pop가수를 활용한 글로벌 웹드라마로, '22년 10월 북포에서 100% 촬영하였으며 '북포의 눈물'과 북포시가 가진 근대문화자산을 집중 조명하여 문화예술의 도시 북포 브랜드 확립을 위해 추진되었다.
- 마) 한국관광공사 연계 해외 홍보 진행 : 유튜브 영상 풍년기(2,635만뷰), Hide&Seek(1,833만뷰), Are You Ready to Travel?(1,275만뷰)등 한류 방한객 유치를 위한 글로벌 홍보 진행
- 바) 2022 SRT어워드 기차여행객이 뽑은 올해 최고의 여행지 대상 수상 북포는 개항 125년의 근대역사를 고스란히 간직하고 있으며 국내 최장 해상케이블카, 해상w쇼와 같은 풍성한 콘텐츠와 미식콘텐츠 등을 통한 관광객 오감 만족 최고의 여행지로 인정받아 'SRT 어워드' 대상에 선정되었다.
- 사) 영상·영화관계자, 여행전문관계자 댄투어 추진(7건)
- 미디어 및 홍보관계자, 영상영화관계자, 여행기자, 관광전문기자 등 다양한 분야의 관계자들을 초청하여 우리시의 주요 촬영로케이션, 관광명소, 북포의 맛 등 다양한 채널을 통해 홍보하였다.

마. 각종 행사 및 축제 개최

1) 목포해상W쇼

가) 주요내용 : 많은 사람에게 각광받는 '춤추는 바다분수'와 함께 해상무대 공연, 불꽃쇼가 어우러진 시 대표 야간 관광상품이다.

목포해상W쇼는 '목포의 눈물' 등 목포를 상징하는 노래와 창작곡, 기성곡으로 스토리텔링한 창작뮤지컬 공연과 그에 맞춰 형형색색의 아름다운 분수들이 춤추는 바다분수쇼 마지막으로 세계적인 불꽃전문팀이 연출하는 화려하고 웅장한 불꽃쇼의 콜라보 공연을 관광객들에게 선보인다.

나) 진행순서

시간	소요	프로그램	주요내용
20:00-20:10	10분	사전 이벤트	시민·관광객이 직접 참여하는 이벤트 진행
20:10-20:40	30분	메인공연	해상뮤지컬 + '불꽃쇼' 합동공연
20:40-21:00	20분	시후 공연	목포 지역예술인(단체) 참여 공연 진행

2) 목포항구축제

가) 추진방침 : 대한민국 예비 문화관광축제이자 전라남도 대표축제 위상에 걸맞는 차별화되고 다양한 체험프로그램으로 목포의 멋과 맛, 낭만을 즐기는 화합의 축제이다. 전국의 관광객 유치를 통한 지역 관광경제 활성화에도 기여하고 가을 관광주간인 축제기간에 관광객 유치를 도모하고자 한다.

나) 행사개요 및 주요행사내용 : 목포항구축제는 매년 10월 '낭만항구 목포에서! 신명나는 파시 한 판'이라는 주제로 목포항 및 삼학도 일원에서 개최된다. 대표 프로그램으로 청년파시로드퍼레이드, 신명나는 파시마당, 파시 경매 등 총 60여종의 다양한 체험프로그램 및 공연·부대프로그램으로 관광객을 사로잡고 있다.

다) 기대효과 : 항구축제로 인해 관광객 유입을 통한 지역경제 활성화에 기여하고 지역문화예술 역량 강화, 목포항과 삼학도의 전통성과 역사성 확립하는데 일조하고 있다.

3) 목포 유달산 봄 축제

가) 추진배경 : 매년 4월 봄꽃이 아름답게 피는 유달산 일원에서 펼쳐지는 목포 유달산 봄 축제는 낭만항구 목포의 청취를 느낄수 있는 축제로, 다채로운 축제 프로그램으로 남녀노소 누구나 목포의 봄을 만끽할 수 있는 볼거리, 먹거리, 즐길거리가 가득한 축제로 거듭나고 있다.

나) 주요행사내용: 유달산 일주도로 수군 퍼레이드, 각종 무대공연 및 버스킹 공연, 각종 시민참여·체험 프로그램, 포토존 및 일주도로 조형물 조성, 플라마켓·푸드트럭 운영등으로 관광객의 큰 기대를 받고 있다.

4) 목포노을 드론라이트쇼

가) 추진배경 : 「2022~2023 전라남도 방문의 해」를 맞아 전라남도 '드론 라이트쇼'공모 사업에 '목포시'가 선정됨에 따라, 북항 노을공원(원도심)에서 특색 있는 야간관광 콘텐츠 제공을 통해 관광객 유치 및 지역경제 활성화 도모

나) 주요행사내용: 대규모 군집 드론 라이트쇼, 문화예술 공연, 드론 체험시설, 주민참여 행사 연계 등 다채로운 프로그램 운영

바. 유달산 연계 관광지 활성화 사업 추진

- 1) 추진배경 : 유달산과 주변 관광 인프라 등을 연계 할 수 있는 관광코스 개발을 통하여 주변 관광지를 활성화시킴으로써, 지역 상권 활성화 및 체류형 관광의 시너지 효과를 제고코자 한다.
- 2) 추진계획 : 2022년 3월 현재 목포 유달산 연계 관광지 활성화 사업 기본구상 및 타당성 검토 용역 증으로 용역 결과에 따라 우선순위 사업을 선정하여 실시설계 후 유달산 연계 관광지를 1개소 조성 할 계획이다.

사. 춤추는 바다분수시설 기능개선사업 추진

- 1) 추진배경 : 바다분수 설치 이후 12년 경과로 부력체 설비 노후화 및 부식이 심각하고, 전기통신 설비 노후화로 잦은 고장과 오동작 발생으로 인한 분수공연 지장 초래
- 2) 추진내용
 - 가) 부력체 내구성 강화 및 분수시설 이미지 개선
 - 나) 다양한 연출 조명, 기계·전기·통신설비 교체
 - 다) 다이나믹 연출을 위한 분수설비(노즐, 에어젯 등) 교체 및 보강
 - 라) 화질개선을 위한 장비 업그레이드(레이저, 빔프로젝터 보강)
- 3) 추진상황 및 향후 계획

가) 바다분수 시설 기능개선사업 추진 계획 보고	: 2022. 9월
나) 전라남도 지방재정 투자심사 완료(조건부 승인)	: 2022. 10월
다) 기본설계 용역 및 일상감사 및 계약심사 완료	: 2022. 10월
라) 기본설계 용역 착수	: 2022. 12월
마) 설계용역 완료 및 사업 착수	: 2023. 4월

제2절 문화예술

1. 지역문화 활성화 추진

가. 시민 중심 문화도시 사업 추진

전남에서는 유일하게 문화도시로 지정된 목포시는 '새로운 개항 문화항구도시 목포'라는 비전으로 시민들의 문화 참여 기회 증대 및 문화도시 브랜드 확산을 위한 사업을 추진해 왔다. 목포시는 2022년 국비 포함 총 30억원을 투입해 문화갯볼학교, 장인대학, 미래문화준비단 등 지역 문화 인재 양성을 활성화하고, 꿈지락실험실 2개소 운영, 문화교류탐험대, 뜬금포기획단, 특화콘텐츠제작 등 시민들의 문화 참여와 향유 콘텐츠 개발에 힘썼다.

또 시민 참여 문화공간 사업인 문화다방을 통해 시내 전역에 문화예술 카페와 갤러리, 공방 등 일상에서 쉽고 편하게 문화 활동을 즐길 수 있는 환경을 조성하였고, 문화도시 브랜드 확산을 위해 문화교류탐험대, 목포문화의날, 문화항구페스타 등의 사업을 추진하였다.

모두 22개 사업을 안정적으로 추진한 결과 문화체육관광부의 2022년 문화도시 조성사업 성과평가에서 '우수도시'로 선정됐다.

시민들의 활발한 문화도시 사업 참여를 위해 지역문화제인 오거리문화센터 부속 건물에 문화도시 홍보관을 조성하여 시민 및 관광객 대상 목포시와 문화도시 사업을 적극 홍보하고 있다. 문화도시 사업은 자발적인 문화시민 거버넌스를 기반으로 지역의 이야기를 가지고 지역사람이 준비하는 문화공동체 형성하여 지속가능한 시민주도형 문화생태계를 조성해 갈 방침이다.

나. 통합문화이용권 지원 사업 추진

소외계층의 삶의 질 향상과 문화격차 완화를 위해 기초생활수급자, 차상위 계층을 대상으로 문화예술, 여행, 체육활동을 지원하는 문화누리카드(1인당 연간 11만원 지급)를 발급하였다. 2022년 하반기에는 고물가 부담 경감을 위한 민생안정 방안으로 문화생활에 대한 경제적 부담을 완화하고자 문화누리카드의 지원금액을 기존 10만원에서 11만원으로 1만원 인상하였다. 문화누리카드는 문화예술, 여행, 체육관 가맹점에서 이용 가능하다. 문화누리카드 사업의 지속적인 홍보와 관심으로 인해 지원인원이 지속적으로 증가하는 추세로 문화 안전망 확대와 지역, 소득 간 문화 향유 격차 완화에 도움이 되었다.

우리는 2022년 기준 발급대비 이용률이 94.74%로 정부합동평가 목표이용률 94.67%를 초과달성하였다. 향후 누락대상자 발굴로 수급자에 대한 선제적 문화복지를 제공하고 모바일 어플리케이션과 고령자, 장애인 등을 위한 전화구매지원 등을 통해 이용 편의성을 제고할 방침이다. 또한, 지역문화축제에서 문화누리카드를 사용할 수 있도록 하여 사용범위를 확장시키고 더 많은 혜택을 누릴 수 있도록 할 계획이다.

2. 목포 K-뮤직 콘텐츠 명품화

가. 2022 목포뮤직플레이 개최

목포시는 2022년 9월 30일부터 10월 2일까지 갯바위문화타운 일원에서 목포의 음악적 자산을 국민들과 공감하는 장으로 「목포뮤직플레이」를 개최하고 목포가 명실상부 근대~현대에 이르기까지 한국대중음악을 이끈 음악의 도시임을 증명하였다. 1930년대 이난영의 최대 히트곡인 “목포의 눈물”, 최초 재즈곡 “다방의 푸른꿈”, 최초 팝송가수이자 작사·작곡가 김해송(이난영 남편)과 이봉룡(이난영 오빠) 등의 활발상을 통해 한국 대중음악의 배경지였음을 자명하였고 1950년대 원조 걸그룹 김시스터즈(이난영의 딸)는 한국 대중가요를 세계에 알린 한류의 출발점을 공식화했다.

또한, 남진, 윤희상, 김경호, 오정해, 박에리, 동해, 영재, 최준영(음반계 마이더스 손), 손석우, 조미미 등 현재 우리나라 대표적 대중 음악가수와 작곡가를 배출한 곳임을 입증하고 음악자원을 교류하였다.

나. 음악의 도시로의 목포 기틀 마련

첫 한류스타 「김시스터즈(김숙자) 초청」공연, 「목포스승과 제자의 만남」, 목포 근대문화와 재즈 본고장의 역사성을 살린 「난영재즈극장」, 「목포대중 음악사 콘텐츠 전시관」, 국내 1대 본인 「인공지능 피아노」, 목포 최초 「댄스배틀대회」등을 펼쳐 대중음악의 산실로 입지를 굳히고 목포만의 문화콘텐츠를 살렸다.

다. 목포만의 음악축제 전국적 관심 창출

17만 여명의 관람객¹⁾이 다녀간 이번 축제는 그간 목포에서 볼 수 없었던 TOP 뮤지션 공연을 중심으로 성황리에 마쳤고, 특히 타 축제에서는 볼 수 없었던 전국 오디션 경연대회 절목을 통해 전국적인 관심을 끌었다.

라. 청년이 즐기는 새로운 문화콘텐츠 조성

네이버 검색 통계²⁾ 총 128,360건, 유튜브 관련 동영상 노출 400만 건을 기록하였고 연령대별로는 30대에서 검색량이 가장 많았으며, 10대부터 40대에 이르기까지 다양한 세대에서 높은 관심도를 보이는 등 큰 호응을 평가하였다.

1) 관람객 산출 근거

- 서울버스 이용 인원 56,000 여명[36명(평균탑승객)×13대×4회(1시간당)×10시간(하루운영시간)×3일]
- 도보 방문객 : 112,000여명[56,000명(서울버스 이용자) × 2]

2) 키워드메니저 어플 조회수 인용

3. 시민과 함께하는 문화예술공연

가. 시립예술단 공연

2022년 상반기 우리 지역 코로나19 확진자 급증에 따라 계획되었던 다채로운 문화예술행사를 대폭 축소하는 등 상반기 공연은 다소 주춤하였다. 어려운 상황에도 불구하고 4월 서울에서 개최된 2022 교향악축제 참가를 필두로 제31회 전국무용제 개최까지 다양한 공연, 시 행사, 교류음악회 등을 펼쳐 시민들의 문화 욕구 해소와 문화도시의 위상을 드높였다.

또한, 기존 문화시설에서 추진하는 공연과 더불어 시민과 함께 소통하고 공감할 수 있는 찾아가는 작은음악회 등을 개최하여 시립예술단과 시민이 호흡을 함께 했다는 긍정적인 평가다. 전국·장애인체전, 문학박람회 등 다양한 행사가 펼쳐질 2023년에는 문화도시 북포만의 매력을 전국적으로 알릴 수 있도록 문화예술행사에 총력을 기울일 예정이다.

나. 목포항구 버스킹 추진

1) 추진배경

2022년 코로나19 사회적 거리두기 강화 기간이 지속되면서 대면 축제의 대부분이 취소되어 영세 문화예술가들의 일자리 위기가 장기화하는 등 문화예술계가 침체하였다.

4월 이후 거리두기 완화됨에 따라 방역 정책 전환 검토와 문화도시사업 및 목포뮤직플레이 등 중요 시책사업과의 연계가 필요함에 따라 시민과 목포를 찾는 관광객에게 문화 향유를 지역예술가들에게는 공연 기회를 제공할 목적으로 목포항구버스킹 대면 공연을 추진하였다.

2) 추진실적

2022. 4. 19.(화)부터 5. 20.(금)까지 참가 버스커의 공개모집을 진행해 전체 신청자 125팀 중 서류 및 영상심사와 현장 심사를 거쳐 최종 83팀이 선정되어 목포항구버스킹을 위해 공연을 펼쳤다. 당초 상설 3개소(근대역사관, 항구포차, 평화광장)에서 운영이었으나, W쇼 축소에 따라 8월부터 노을공원에서 추가 운영하였다.

2022. 7. 1.(금)부터 11. 19.(토)까지 매주 토·일 14시부터 16시까지는 근대역사관 1관 입구에서, 금·토 19시부터 21시까지는 목포항구포차, 금·토 20:30분부터 21:30분까지는 평화광장, 금 19시부터 20시까지는 노을공원에서 버스킹 공연이 진행되어 총 95회의 공연에서 누적 총 245팀의 버스커가 노래, 댄스, 악기연주 등 다채로운 공연을 펼쳤다.

시 홈페이지·공식 SNS와 남탄항구 소식지에 홍보 및 버스커 라인업을 게재해 행사정보를 제공하고 현장 및 SNS 홍보 게시물 이벤트를 진행해 관람객들이 함께 즐길 수 있도록 하였다.

3) 평가분석

전년 운영방식인 시 자체 운영 버스킹과 비교하여 2022년은 전문 대행사를 통한 전문적인 음향 장비를 도입하고, 공연 별 체계적인 라인업을 구성할 수 있었다. 코로나가 잠잠해지

고 일상이 회복되는 상황에서 지역의 버스커블 발굴하고 출연료 등 치우개선, 공연 기회 제공으로 거리공연 활성화에 기여에 노력했다는 평가다.

또한 여행목포의 대표적인 관광지 4개소에서 공연함으로써 목포를 방문하는 관광객들에게 아름다운 목포의 매력과 함께 다양한 즐길거리를 제공했다는 점에서 그 의미가 크다.

4) 향후계획

2023년 10월에 개최될 전국체전, 목포문학박람회, 국제수목비엔날레 등 굵직한 행사를 맞이해, 많은 관광객이 목포를 방문할 예정인 가운데 2023 목포항구버스킹에서는 각 버스킹 장소별 특성과 컨셉을 반영하는 공연 방안을 마련해 목포만의 특별한 거리공연 콘텐츠 개발을 추진코자 한다. 또한 청년층을 겨냥해 젊고 수준 높은 버스커블 영입하기 위한 방안을 마련할 계획중이다.

마지막으로 목포대교, 해상케이블카 등 목포의 대표적인 관광지로 부상하는 장소에서 버스킹 공연을 추가 운영함으로써 더욱 많은 관광객과 시민들에게 문화향유의 기회를 확대 제공하고자 한다.

4. 문화예술프로그램 다양화

가. 시월애(愛) 목포문학여행 개최

목포문학박람회로 문학의 도시로 우뚝 선 목포가 2022년 10월 한 달 동안 목포문화관 일대에서 매주 특색있는 문학을 테마로 시월애 목포문학여행을 개최했다. 1주차(9.30-10.2) 독립서점페어, 2주차(10.7-10.8) 극작가 문학제'차범석·김우진의날' 3주차(10.15-10.16) 여성문학페스티벌'박화성의 날', 4주차(10.22-10.23) 현책 마켓 페어와 김현문학제로 구성되었다.

특히, 오래된 책과 목포문학을 테마로 10.22.~23. 이틀간 펼쳐진 목포북토피아_현책페어는 누구나 주인공되어 직접 책방을 운영할수 있는 시민현책방 콘테스트, 시민 시낭송대회, 전국 이색책방 및 현책방, 출판사 대표와 작가가 함께한 북토크, 자연속에서 시화 작품을 감상하며 책을 읽는 책의 정원, 초북장터, 체험행사 및 공연 프로그램 등을 다양하게 준비하여 전 연령층이 즐겁게 즐길 수 있도록 했다.

현책페어 개막식과 함께 제14회 목포문학상 시상식도 함께 개최되었는데 본상(시,소설,희곡,평론)과 남도작가상(시,소설,수필,아동문학)에 대한 총 상금 5천6백만원의 시상금도 이날 함께 수여되었다.

목포시가 새롭게 선보인 시월애 문학여행이 목포의 대표 문학인 관련 문학제를 집중 총괄적으로 진행하여 효과를 극대화하였으며, 목포문학 활성화를 도모하여 문향목포의 문학적 전통성과 위상을 정립하였다.

나. 노적봉예술공원미술관 기획전시 개최

노적봉예술공원미술관(이하 미술관)은 2009년 7월 개관한 목포를 대표하는 공립미술관으로, 국제해양관광도시를 꿈꾸는 큰 목포의 새로운 미래를 위해 희망과 도약, 젊음이 함께하는 시의성 있는 전시 주제와 작가(단체) 선정 및 연구를 통한 기획·특별전시 등을 개최하여 예향 목포 미술의 우수성과 맛을 널리 홍보하는 장으로서 역할을 다하고 있다.

2022년 첫 시즌은 목포시가 지역작가 지원·육성 사업의 일환으로 구입한 소장품들을 활용하여 목포미술의 정체성을 반영한 소장품 테마기획 〈남도탐미〉展을 시작으로, 봄시즌 특별초대기획 〈식물의 정원〉展, 김암기관 개관 3주년 기념 특별기획 〈예향 목포의 거목-김암기 오마주〉展, 연말연시 특별기획 〈예술정신:시간과 공간을 넘어〉展 개최 및 체험 프로그램을 운영하여 시민과 소통하는 열린 미술관으로서 문화·예술 저변확대를 위해 최선을 다하고 있다. 앞으로도 미술관은 목포를 대표하는 문화 아이콘으로서 전시, 소장품, 교육 및 체험 분야 사업을 주체로, 지역작가와의 협력 전시와 시민참여 형태의 공모전, 지역의 특성상 관람이 쉽지 않은 장르의 작품들로 차별화된 기획전시와 각종 프로그램 개발을 통해 새로운 예술의 흐름을 보여주는 글로벌한 미술관으로 도약하고자 한다.

제3절 교육행정

1. 우수인재 양성을 위한 목포시 교육발전 지원

가. 추진방향

우수 인재 육성을 통한 교육경쟁력 강화와 교육변화에 선제적으로 대응하는 한편, 미래교육 체계를 구현하고 교육의 공평한 기회를 제공하여 선진 교육도시, 교육하기 좋은 도시를 만들어 나간다.

나. 추진현황

보편적 교육복지를 실현하고 미래인재를 양성하기 위해 초·중·고교 교육력 향상을 위한 다양한 교육사업 지원을 추진하고, 세계화 시대에 맞춰 글로벌 경쟁력을 갖춘 지역인재를 육성하고 생활형편이 어려운 청소년들에게 더 많은 교육 기회를 제공하기 위해 다양한 장학 사업을 추진하였다.

☑ 주요 추진 현황

(단위 : 백만원)

분야	사업명	지원액	비고
계	33개 사업	4,310	
초·중·고교 교육역 신장 지원	14개 사업	1,878	
	학교별 특기적성 프로그램 지원	100	
	특성화고 기능역 향상 지원	93	
	목포영재교육원 지원	80	
	자유형 공립고 학력증진사업 지원	150	
	진로체험지원센터 지원	60	
	전남목포 혁신교육지구 운영 지원	220	
	자유학기제 운영 지원	100	
	고교생 방과후 활동지원	100	
	고교학점제 운영 지원	90	
	스마트학습지원, 미래산업 체험학습	100	
	지식재산교육 및 발명교육활성화	23	
	진로진학 상담센터 지원	212	
	유치원 은촌일 돌봄교실 지원	178	
	우수인재양성을 위한 장학기금 확충	372	
안전하고 차별없는 교육복지 조성	6개 사업	1,293	
	특수교육지원센터 프로그램 지원	20	
	중·고등학교 신입생 교복비 지원	782	
	내집앞 돌봄교실 운영 지원	35	
	유치원 찾아가는 문화예술체험 운영 지원	20	
	초등학교 입학축하금 지원	210	
	고교 무상교육 분담금 지원	226	
글로벌 인재육성 지원	2개 사업	715	
	원어민 보조교사 배치 지원	700	
	중국어 체험마을 운영 지원	15	
아이들, 청소년이 즐거운 인성·과학 교육프로그램 제공	6개 사업	176	
	다도예절교실 운영 지원	25	
	초등학교 독서명예사서 배치 지원	71	
	목포 역사, 생태, 민주, 평화체험 프로그램	46	
	생활과학교실 운영 지원	10	
	진남 창의도전 페스티벌 운영 지원	20	
	진례원 활동 지원	4	
교육인프라 확충을 통한 교육환경 조성	5개 사업	248	
	목포청호초 운동부 훈련장 증축 및 개축	150	
	목포유달중 다목적강당 보수	57	
	목포하당초 운동장 보수	18	
	목포옥암초 운동장 보수	6	
교육사회단체 지원(3개)	17		

다. 2023 주요 추진계획

1) 교육지원사업 적극 지원

2023년에도 학교 교육 기능을 보완하여 다양한 프로그램 지원을 통해 지속 가능한 안정적인 교육환경을 조성할 계획이다. 특히 자유학기제, 고교학점제 등 변화하는 교육환경에 학생들이 미래를 열어갈 수 있도록 적극 지원한다. 창조적인 미래형 인재 육성을 위하여 특화 프로그램 및 체험활동에 아낌없는 지원과 관심을 보내 창조적인 미래 인재 육성하며, 학생·학부모·지자체·유관기관이 소통을 통해 하나된 교육공동체를 구성하여 교육역량을 강화 할 계획이다.

2) 전남도교육청과 진로진학상담센터(목포) 협력 구축

진로진학상담센터는 학생들의 체계적인 학습 상담 및 관리와 개인별 맞춤형 진로·진학·직업 통합 지원 서비스를 제공하게 된다.

또한 진로진학지도에 경험이 많은 대입지원관과 진로진학상담사를 배치해 토요일까지 상시 운영하며, 주중에는 야간상담도 진행한다. 수시·정시 대학입시 기간에는 센터별 상담 교사단 인력풀을 이용해 학생, 학부모가 모두 만족하는 상담이 이뤄질 수 있도록 할 계획이다.

3) 장학사업 대폭 확대해 미래 이끌어 갈 창의 인재 육성

① 분야별(7개 분야) 맞춤형 장학사업 추진

지역 인재양성의 디딤돌이 되고 있는 '목포장학재단' 명칭을 '목포인재육성재단'으로 변경했다. 글로벌 경쟁력을 갖춘 지역인재를 육성하고 생활형편이 어려운 청소년들에게 더 많은 교육의 기회를 제공하기 위해 이뤄진 것이다.

2023년부터는 장학금을 상향 지급해 장학사업을 대폭 확대하고 4월부터 맞춤형 장학사업을 본격 추진한다. 재단은 전년도에 장학생 532명에게 3억2천1백만원의 장학금을 지원했는데, 올해부터는 7개 지원분야별 장학생 570명에게 5억3천2백만 원의 장학금을 지원할 계획이다.

② 미래인재 육성 위한 다양한 프로그램 발굴운영

미래인재 육성사업으로 대학선배 멘토링, 글로벌문화체험캠프, 진로진학상담 등 다양한 프로그램을 개발 운영한다. 글로벌 문화체험 캠프는 목포 청소년의 글로벌 마인드와 창조적 역량을 갖춘 미래인재로의 성장을 지원하기 위한 해외 연수 프로그램으로 개발해 운영할 계획이다.

2. 시민 중심의 평생학습을 통한 평생학습도시 구현

우리시는 시민 누구나 학습 혜택을 누릴 수 있는 수요자 중심의 평생학습 프로그램을 운영하여 시민 삶의 질 향상과 도시 경쟁력을 강화하여 2021년 평생학습도시에 재지정 되었고, 지속 가능한 평생학습도시를 구현하여 자기계발과 시민의 삶이 도약할 수 있는 평생학습 기회를 제공하고 있다.

가. 목포시민 아카데미 강좌 운영

다양한 분야의 학식과 경험이 풍부한 강사를 초청하여 시민 누구나 참여할 수 있는 열린 강좌의 형태로 진행하고 있으며 거리두기 해제 이후, 대면·비대면 병행 운영하여 평생학습에 대한 갈증을 해소할 수 있는 기회를 제공함으로써 시민의 삶의 질 향상에 기여하고 있다.

나. 목포 역사와 이야기 강좌 운영

우리 지역에 대한 역사·문화·예술 등에 대한 정확한 정보 전달 및 배움의 기회를 제공하는 유익한 강좌로 2018년부터 2022년까지 269명의 수강생이 강좌에 참여하였다.

앞으로 우리시에 산재한 근대문화 유산에 대한 정확한 지식을 전달하는 강좌를 지속적으로 제공하여 대한민국 문화도시로 도약하기 위한 시민의식을 함양하고 우리지역을 바로 알릴 수 있는 인력확보를 확대할 계획이다.

다. 찾아가는 배달강좌 운영 지원

목포시민, 관내 직장인을 대상으로 강사가 찾아가 배움을 배달하는 평생학습 서비스로, 우리시 강사은행에 등록된 강사를 파견·운영하여 평생학습도시 분위기 확산에 기여하였다. '22년도에는 10개의 학습 동아리 97명에게 주민 맞춤형 평생학습 서비스를 제공하였으며, '23년에는 25개의 동아리를 지원해 학습과 일자리가 연계된 서비스를 진행할 계획이다.

라. 소외계층 평생학습 프로그램 운영 지원

저소득층 아동 및 장애인 등 사회적 소외계층에게 다양한 평생교육 프로그램 운영을 지원하여 교육복지 실현 및 개인역량 강화를 통한 자립능력을 향상시키고 있다. '22년도에는 29개소 384명에게 다양한 프로그램 운영을 지원하여 교육복지 사각지대를 해소하였다.

3. 배우며 함께하는 동 주민사랑방 평생학습 프로그램 운영

가. 동 주민사랑방 운영

23개동 주민사랑방을 거점으로 시민 누구나 학습 혜택을 누릴 수 있는 수요자 중심의 맞춤형 평생교육 프로그램을 운영하고 있다. '22년 기준 114개의 다양한 프로그램을 운영하였고, 연 63,139명이 주민사랑방 프로그램을 이용하였다. '23년에도 주민 수요 맞춤 프로그램을 개발 및 운영하여 사회 변화에 능동적으로 대응할 수 있는 평생학습 기반을 확대할 예정이다.

나. 성인문해교육 실시

비문해·저학력 성인에게 문해교육 기회를 제공하여 사회적응의 자신감을 부여하여 사회활동 참여기회를 제공하는 사업을 추진하고 있다.

'22년도에는 총 16개소(동 행정복지센터 성인문해교실 12개소, 문해교육기관 4개소)에서 기초·생활문해교육을 실시하여 비문해 학습자의 기초 생활능력을 강화하여 건강한 삶 영위에 기여하였다.

'23년도에는 기초문해교육 뿐만 아니라 디지털문해교육을 확대하여 디지털 대전환 시대에 대응하여 생활에 필수적인 디지털 역량 강화를 확장 지원할 예정이다. 또한, 디지털 문해 거점기관으로 우리시 학력인정목포제일정보고등학교 부설 평생교육원이 선정되어, 향후 전남 디지털 문해교육 거점 도시가 될 수 있도록 운영에 최선을 다할 예정이다.

4. 미래 역량을 키우는 도서관 기반 강화

가. 목포 어울림도서관 개관

우리시는 시민들의 문화욕구 충족 및 생활 밀착형 독서 환경 조성을 위해 용해지구에 목포 어울림도서관을 '22년 10월 말 개관하였다.

지하 1층, 지상 3층(연면적 4,424㎡) 규모인 목포어울림도서관의 1층에는 다채로운 문화프로그램 운영을 위한 다목적실 및 문화교실이 마련되었으며, 2층에는 균형 잡힌 도서 목록을 구비한 어린이 자료실과 목포시 최초 장난감 도서관으로 구성되어 있다. 또한, 2층과 3층 공간을 연계한 리딩스테어를 통해 통성한 공간감을 확보함과 동시에 자유로운 독서 환경을 조성하였고 3층은 도서관 본연의 기능에 충실한 일반자료실과 도서관에서 소장하고 있는 DVD 열람과 독서가 가능한 멀티미디어실이 있다.

도서관에는 체계적이며 균형 잡힌 장서 구성으로 목포시민에게 양질의 정보서비스를 제공하고 있으며, 지역서점 바로대출 서비스 등을 통해 지역주민의 독서문화 활동 기회를 확대하고 있다.

또한 각종 문화공연 및 인문학 강연, 생애주기별 독서·문화 프로그램들을 진행하여 시민의 문화욕구 충족을 위해 힘쓰고 있다.

2023년에도 이용자들의 관심을 파악하여 더욱 다양한 강연 및 공연·체험 프로그램, 독서 관련 이벤트를 운영함으로써 도서관에 대한 흥미 유발과 올바른 독서 습관 형성에 기여할 계획이다.

나. 목포시립도서관 리모델링

노후된 시립도서관의 환경 개선을 통한 시민들의 만족도 증진을 위하여 문화체육관광부 생활 SOC 사업을 신청하여 국비를 교부받아 2019년부터 4년간 연차별로 리모델링 공사를 추진해 2022년 완료하였다.

2019년 북포시립도서관 공사 추진내용은 석면 철거 및 금속천장제 설치, LED조명등 설치, 승강기 설치, 화장실 개보수 등 건물 내외부 리모델링 중에 내부 기반시설에 중점을 두어 공사를 진행하였으며, 2020년에는 옥상방수 및 지붕치마 보수, 실내바닥공사, 외부 주출입구 공사를 진행하였고, 1층 입구 홀, 어린이자료실, 사무실을 리모델링하여 북카페, 전시회 등 다양한 활동을 한 곳에서 접할 수 있는 쾌적한 문화 학습공간으로 조성하였다.

2021년부터 2022년까지는 외벽보강공사, 창호 교체, 2층 종합자료실 바닥공사, 종합자료실(발코니 확장공사), 강의실 리모델링(내벽도색 등), 냉난방시설 교체 등 공사를 진행하였다.

4년간에 걸친 북포시립도서관 리모델링 공사는 2022년 8월 초 완공되어 2022년 8월 16일 재개관, 일상 속 문화공간으로서 시민들을 맞이하고 있다.

다. 독서문화진흥사업 추진

시민친화적 독서문화 환경 조성 및 책 읽는 도시 기반 구축을 위해 다양한 독서문화진흥사업을 추진하였다.

함께하는 독서공동체 확산을 위해 연령별·계층별 독서동아리 활동 지원, 지역서점 인증제를 통한 지역사회 책 읽는 기반 구축, 도서관문화축제·독서의달·문화가 있는날·도서관주간행사 개최로 독서문화 형성에 기여하였다.

일상에서 책 읽는 환경 조성을 위하여 가정과 직장 내 독서 토론문화 활성화를 위한 각종 프로그램을 제공하고, 북포어울림도서관 개관과 북포시립도서관 리모델링을 통하여 복합 문화공간으로서 도서관 기능을 활성화하였다.

또한 연령별 맞춤형 독서문화 프로그램 운영과 취약계층 및 소외지역 독서복지 강화를 위한 이동도서관 운영, 독서장애인을 위한 대체자료 확대를 통하여 포용적 독서복지 실현을 위하여 노력하였다.

이외에도 전자책·오디오북 등 디지털 독서자료 제공으로 자료 이용의 편리성 개선 및 독서 문화 활동 기회를 확대하였다.

2023년에도 다양한 독서문화 프로그램 운영을 통해 지역민 독서문화 진흥 기반 구축에 지속적으로 힘쓸 계획이다.

제4절 체육진흥행정

1. 전문체육 육성지원

가. 직장운동부 육성지원

1) 2022년도 성과

우리지역 실업팀 및 전문선수 육성을 통해 직장운동부 활성화 및 지방체육진흥을 위하여 축구(FC목포), 하키, 육상 총 3개팀 62여명의 직장운동경기부를 운영 중에 있다.

축구(FC목포)는 2022년 K3 정규리그 13위로, 21년(2021년 k3리그 3위)과는 달리 다소 아쉬운 성적이었으나, 시민들에게 더욱 사랑받는 축구단이 될 수 있도록 지역사회와 소통하며 시민이 즐길 수 있는 축구문화 창출을 위해 노력하고 있으며, 하키팀은 도내 유일의 여자실업팀으로 제65회 전국종별 하키팀선수권대회, 2022 전국체육대회에서 1위를 거두는 등 지역 특화 스포츠 종목 육성에 앞장서고 있다.

육상팀은 2022년 제26회 전국실업육상경기선수권대회, 제51회 전국종별육상경기선수권대회, 2022전국실업육상경기대회, 익산2022KTFL 전국실업육상경기 시리즈대회, 제50회 KBS배 전국육상경기대회, 제76회 전국육상경기선수권대회, 고성 통일전국실업육상경기대회, 농민사랑2022전북익산전국실업육상경기챔피언십대회, 제33회 전국실업단대항육상경기대회, 제103회 전국체육대회, 제18회 목포전국육상부처경기대회 등 참가했던 모든 대회에 해머던지기 여자부 1위, 해머던지기 남자부 3위를 수상하는 등 우수한 성적을 거두며, 육상종목 활성화와 목포시 전지훈련 유치에도 기여하는 등 지역내 스포츠 경제 성과 창출에도 보탬이 되고 있다.

2) 2023년도 계획

(가) 주요대회 출전 계획

- 축구 : 2023 K3리그, 하나원큐 FA-CUP, 전국체육대회 등
- 하키 : 전국춘계, 협회장기, 전국종별, 대통령기, 도민체전, 전국체전 등
- 육상 : 전국종별선수권대회, 전국육상경기, 도민체전, 전국체전 등

나. 동·하계 전지훈련 유치

1) 2022년도 성과

계속되는 코로나19 상황 속에서도 체육회, 직장운동부, 종목단체 등과 협업하여 유치 활동을 추진한 결과 전국 7개 동·하계 전지훈련팀을 유치하여 지역경제 활성화 및 스포츠 도시로써의 위상 제고에 기여하였다.

특히 목포국제축구센터는 편리한 교통, 맞춤형 숙박, 숙식, 최적 조건의 훈련장 제공 등 우리 지역의 스포츠 인프라 비교우위 자원을 적극 홍보하여 국가대표팀, 해외대표팀을 유치하는 등 전남의 대표적인 국내·외 전지훈련지로 자리잡았다.

2) 2023년도 계획

- 유치목표 : 7개 종목 70개 팀, 연인원 7,000여명
- 유치기간 : 동계 '22. 12. ~ '23. 3. / 하계 '23. 7. ~ '23. 9.

다. 대회출전 및 지원

1) 2022년도 성과와 반성

코로나19, 사회적 거리두기 완화로 그동안 연기 되었던 각종 국제 및 전국단위 체육행사를 순차적으로 개최함.

2) 2023년도 주요계획(전국규모 및 종합 체육대회 개최 지원)

기간	행사명	장소
4월 중	제18회 전라남도어르신 생활체육대회 출전	순천시
4월 중	목포유달산 봄축제 기념 전국베드민턴대회 개최	목포실내체육관
5월 중	제62회 전라남도체육대회 출전	완도시
5월 중	갯바위에 전국당구대회 개최	프롬당구장 외
7월 중	자매도시 초청 친선생활체육대회 개최	목포시
8월 중	2023년 전라남도어린이생활체육대회 출전	순천시
8월 중	제72회 대한수영연맹 회장기 전국수영대회	실내수영장
9월 중	문화체육관광부장관기 제44회 전국시도 육상경기대회 겸 제31회 전국생활체육육상경기	목포종합경기장
9월 중	제42회 대한체육회장기 전국단체대항 볼링대회	국제볼링장 외
10월 중	제35회 전라남도생활체육대축전 출전	순천시
10월 중	전국 종별 하키선수권대회 개최	목포국제축구센터
10월 중	아시아육상투척경기대회 및 목포전국육상투척경기대회 개최	목포국제축구센터
11월 중	2023 김대중 마라톤대회 개최	김대중 노벨평화상 기념관

※ 코로나19로 인해 대회 취소 또는 변경될 수 있음

2. 국민생활체육의 활성화

가. 국민생활체육의 활성화

1) 해·달맞이 생활체육교실 및 체육진흥 프로그램 운영

가) 2022년도 성과

해·달맞이 생활체육교실을 9개소로 운영 지원하였고, 6명의 일반생활체육지도자와 11명의 어르신전담생활체육지도자 배치로 남녀노소 성인 및 어르신, 청소년을 현장 지도하여 지역주민들의 건강증진 및 건전한 여가선용에 기여하는 등 생활체육을 활성화 하는데 지속적으로 노력하였다.

〈 2022 해·달맞이 생활체육교실 운영 〉

인원	종목	광장명	기간	연인원	비고
강사 (9명)	생활체조 국학기공	① 양울산레포츠공원	4월-12월 06:00-07:00 19:30-20:30	40,951	
		② 유달산조각공원			
		③ 청소년문화공원			
		④ 북항노을공원			
		⑤ 백련공원			
		⑥ 삼학도공원			
		⑦ 동근공원			
		⑧ 부주근린공원			
		⑨ 이로월빙공원			

나) 2023년도 계획

시민들의 건강을 위한 맞춤형 생활체육활성화를 위해 해·달맞이 생활체육교실을 활성화하고, 시민의 건강증진 및 여가선용을 위해 배드민턴, 배구, 축구, 농구, 소프트테니스, 볼링을 쉽게 배울 수 있도록 생활체육교실과 「국민체력100」 목포체력인증센터를 운영하여 스포츠 복지서비스도 함께 제공할 계획이다.

2) 각종 생활체육대회 지원

가) 2022년도 성과

종목별 45개 협회의 각종 생활체육 전국대회 개최 및 출전을 지원하고 등호인 클럽 체육활동을 지원하였으며, 목포시장배 종합체육대회, 김대중마라톤대회, 목포시 I-League 등 50여개의 종목별 시장배 및 협회장배 생활체육대회를 지원하여 시민 건강 및 생활체육 활성화에 기여하였다.

나) 2023년도 계획

제104회 전국체육대회 개최를 대비하여 문화체육관광부장관기 제44회 전국시도육상경기대회, 제42회 대한수영연맹 회장기 전국수영대회, 제42회 대한체육회장기 전국단체대항 볼링대회 등 전국규모의 사전경기를 개최하고 종목단체 시장배 및 협회장배 대회 지원을 통해 생활체육의 내실을 다져 개최할 계획이다.

3) 소외계층 체육활동 지원

가) 2022년도 성과

북포시 저소득층 청소년 및 장애인들의 스포츠 활동 참여 기회 확대를 위한 스포츠강좌 이용권 사업 추진으로, 국민기초생활수급자 및 차상위계층 유·청소년(만 5세~18세)에게 스포츠 강좌시설 이용 수강료 489,295천원 (연5,648명), 장애인(만 19세~64세)에게 수강료 45,967천원(연459명)을 지원하여 건전한 여가 활동을 통한 삶의 질 향상 및 사회통합에 기여하였다.

나) 2023년도 계획

- 사 업 명 : 스포츠강좌 이용권 사업
 - 사 업 비 : 803,700천원(기금 562,590, 도비 72,333 시비 168,777)
 - 대 상 : 만5세 ~ 만18세 유·청소년 중(출생년도 기준 2005 ~ 2018년생)
 - 지원범위 : 스포츠강좌시설 이용 강좌비(월 95,000원 한도 내 / 12개월 지원)
 - 지원인원 : 705명(연8,460명, 예산 소진 상황에 따라 추가 선정 가능)
 - 지원시설 : 지정 체육시설(현재 127개소)
 - 서비스 제공능력(인력, 보유시설 등) 및 경험 등을 기준으로 선정
 - 태권도 63, 합기도 10, 검도 7, 헬스 12, 유도 5, 복싱 2, 당구 1, 수영 2, 축구 3, 요가 3 외 19
- 사 업 명 : 장애인 스포츠강좌 이용권 사업
 - 사 업 비 : 70,680천원(기금 49,476, 도비 6,362, 시비 14,842)
 - 대 상 : 만19세 ~ 만64세 장애인 본인(출생년도 기준 1959 ~ 2004년생)
 - 지원범위 : 스포츠강좌시설 이용 강좌비(월 95,000원 한도 내 / 12개월 지원)
 - 지원인원 : 62명(연744명, 예산 소진 상황에 따라 추가 선정 가능)
 - 지원시설 : 지정 체육시설(현재 31개소)
 - 서비스 제공능력(인력, 보유시설 등) 및 경험 등을 기준으로 선정
 - 태권도 11, 합기도 2, 헬스 5 외 13

나. 학교체육 활성화 사업

1) 2022년도 성과

1학교 1운동부 육성지원 사업은 5월부터 12월까지 초등학교 4, 중학교 8, 고등학교 6개소에 총 1억4천7백만원을 지원했다. 기존육성·중점육성·선택과 집중·전년도 대회 입상실적의 기준에 따라 18개 학교 10종목 20개팀 172명의 선수들을 지원하여 체육 꿈나무를 배출하고 엘리트 선수를 육성하는데 기여하였다.

2) 2023년도 계획

- 사 업 명 : 2023년도 1학교 1운동부 육성 지원
- 사업규모 : 18개교, 10종목, 20개팀, 195명
- 사업내용 : 관내 초·중·고등학교 운동부 육성 지원 보조
- 사 업 비 : 147,000천원(시비)
- 사업기간 : 2023. 5. ~ 2023. 12.

3. 2023년 제104회 전국체육대회 개최

가. 대회 소개

- 전국체육대회와 전국장애인체육대회는 대한체육회와 대한장애인 체육회가 각각 매년 개최하는 전국 규모의 종합경기대회
- 전국체육대회의 시작은 1920년 7월 13일 조선체육회가 창설된 후의 첫 행사로 그해 11월에 배재고보 운동장에서 개최된 제1회 전 조선야구대회를 기원으로 보며, 전국장애인체육대회는 1981년에 처음 개최되었습니다.

나. 대회 유치 과정

- 2017년 4월 : 대회유치 신청서 제출
- 2018년 2월 : 대회유치를 위한 시민서명부(42,000부) 제출
- 2018년 3월 : 대한체육회 전국종합체육대회 위원회 현장 실사
- 2018년 4월 : 전라남도(목포) 대회 개최지 확정

다. 대회 개최 의의

- 1897년 목포 개항이래 최초로 목포시를 주개최지로 하여 개최되는 국가단위 스포츠 행사
- 2023년부터 2025년까지 3년간 전국단위 5개 체육대회가 연이어 목포를 주개최지로 전남 일원에서 개최될 예정입니다.

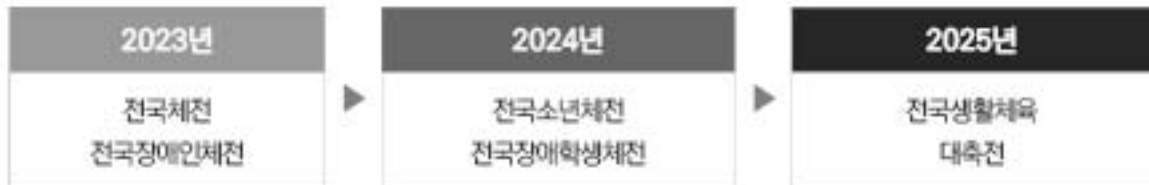

라. 대회 개요

1) 제104회 전국체육대회

- 가) 기 간 : '23. 10. 13. ~ 10. 19. (7일간)
- 나) 장 소 : 목포종합경기장 등 65개 경기장(22개 시·군)
- 다) 주 최 : 대한체육회
- 라) 주 관 : 전라남도(주개최지 목포), 도교육청, 도체육회
- 마) 참가인원 : 3만여 명
- 바) 경기종목 : 49개 종목
 - * 목포시 개최 종목(12개)

육상, 축구, 카누, 볼링, 배구, 테니스, 하키, 산악, 당구, 농구, 탁구, 수영

2) 제43회 전국장애인체육대회

- 가) 기 간 : '23. 11. 3. ~ 11. 8. (6일간)
 나) 장 소 : 목포종합경기장 등 36개 경기장(22개 시·군)
 다) 주 최 : 대한장애인체육회
 라) 주 관 : 전라남도(주개최지 목포), 도교육청, 도장애인체육회
 마) 참가인원 : 9,000여명
 바) 종목/종별 : 31개 종목
 * 목포시 개최 종목(7개)

육상, 축구, 카누, 배구, 유도, 골볼, 승마(마정마술)

※ 개최 종목은 종목별 중앙연맹의 공·승인 요건, 시설관리 주체의 사정 등에 따라 변경될 수 있음

마. 대회 개최 준비

1) 체전 추진체계 구축·운영

가) 주요 추진업무

- 체전 집행부 구성·운영
- 체전 운영위원회 구성·운영

나) 추진실적

- 체전 집행부 구성 운영(1단 17부 74팀) : '22. 8. 1.
- (1차)추진계획 보고회 개최(부시장 개최) : '22. 9. 23.
- (2차)추진계획 보고회 개최(부시장 개최) : '22. 11. 9.

다) 추진계획

- 체전 운영위원회 구성 및 출범식 개최 : '23. 3.
- (3~6차)추진계획 보고회 개최 : '23. 3. ~ 8.
- 최종 준비상황 보고회 개최 : '23. 9.
- 체전 운영위원회 회의 개최(하반기) : '23. 9.

2) 손님맞이 수용 태세 대책 마련

가) 주요 추진업무

- 위생업소 종합대책 수립 및 시달
- 교통·주차 종합대책 수립 및 시달
 - 임시주차장 확보 및 조성
 - 주요 거점 연계 셔틀버스 운영 계획 수립

나) 추진실적

- 위생업소 시설현황 전수 조사 : '22. 12.
- 개·폐회식 대비 임시주차장 후보지 현장 점검 : '22. 10. ~

- 다) 추진계획
- 위생업소 캠페인, 간담회 등 개최 : '23. 2. ~ 9.
 - 위생업소 대상 협조 서한문 발송 : '23. 4.
 - 임시주차장 조성 및 셔틀버스 운행 : '23. 8. ~ 9.
- 3) 쾌적한 도시환경 정비
- 가) 주요 추진업무
- 성화 봉송로 및 경기장 주변 도로시설물 정비
 - 가로경관 관리 및 가을꽃 거리 조성
 - 도로 조명 및 도심 노후 벽화 정비
- 나) 추진계획
- 성화봉송로 및 경기장 주변 도로시설물 정비 : '23. 1. ~10.
 - 주요 간선도로 및 경기장 주변 도로·인도 상시 점검 및 보수
 - 주요 간선도로 및 경기장 주변 제초작업
 - 이정표 설치 및 표지판 정비
 - 가로경관 관리 및 가을꽃 거리 조성 : '23. 1. ~ 9.
 - 양대 체전 화단 및 꽃길 조성
 - 가로경관 연출구간 수목 식재
 - 녹지대 잔디 관리 등 제초 및 수목 식재
 - 도로 조명 및 도심 노후 벽화 정비 : '23. 1. ~ 9.
 - 노후 가로등기구 교체(LED 등기구)
 - 노후벽화 현장 점검 실시 및 경관 개선사업 추진
- 4) 주민참여 활성화
- 가) 주요 추진업무
- 범시민 추진협의회 구성·운영 : 200명 내외
 - 자원봉사자 모집·운영 : 2,000명
 - 시민 서포터즈 모집 및 활동지원 : 23개동 2,023명
 - 시민 서포터즈 동별 응원계획 수립 및 홍보활동
- 나) 추진계획
- 자원봉사자 및 시민 서포터즈 운영 기본계획 수립 : '23. 3.
 - 범시민 추진 협의회 구성 : '23. 4. ~ 5.
 - 자원봉사자 및 시민 서포터즈 활동 지원 : '23. 10. ~ 11.

5) 성화체화(장애인 체전) 및 봉송 추진

가) 주요 추진업무

- 전국(장애인)체전 성화 체화 및 봉송 추진
- 전국장애단체전 성화 체화식 계획 수립
- 봉송 코스 선정 및 주자 선발
- 성화 봉송 이색 아이디어 공모

나) 추진계획

- 성화 체화식 및 봉송 기본계획 수립 : '23. 2.
- 성화봉송 이색 아이디어 공모전 추진 : '23. 5.
- 주자 선발 및 교육 : '23. 4. ~ 8.
- 전국장애인 체전 성화 체화식 운영 : '23. 10.

6) 체전 홍보

가) 주요 추진업무

- 양대 체전 홍보 종합계획 수립 및 추진

나) 추진실적

- 체전 홍보 동영상 제작 : '22. 10. ~ 12.
- 성공개최 기원 D-300일 행사 공동개최 : '22. 12. 15.
- D-day 카운터기 설치(5개소) : '22. 12. 16.

다) 추진계획

- 양대 체전 홍보 종합계획 수립 : '23. 3.
- 다중이용시설 전광판 광고 등 송출 : '23. 3. ~ 8.
- SNS 홍보 이벤트 추진 : '23. 3. ~ 8.
- 각종 행사-축제 현장 체전 홍보 : '23. 3. ~ 8.
- 브랜드 포털광고 게시 : '23. 8. ~
- 양대 체전 기념백서 제작 : '23. 11. ~ 12.

바. 대회 종목별 경기장 시설 확충

1) 목포종합경기장 건립

- 사업기간 : 2019 ~ 2023
- 사업규모 : 부지 172천㎡, 연면적 26,468㎡, 지상3층
- 종합 및 보조경기장, 관람석 16,468석, 주차 744대
- 사업비 : 1,148억원(국 200, 도 330, 시 618)
- 추진사항
 - 공사 착공 : '19. 12.
 - 향후계획
 - 준공 및 시운전 : '23. 7. ~ 9.

2) 반다비체육센터 건립

- 사업기간 : 2019 ~ 2023
- 사업규모 : 부지 7천㎡, 연면적 2,330㎡, 지상2층
- 다목적체육관, 체력단련실, 수증재활치료실 등
- 사업비 : 100억원(국 40, 시 60)
- 추진사항
 - 장애인체육회 간담회 실시 : '21. 10. 26.
 - 목포시 건설기술심의 : '22. 2.
 - 공사 착공 : '22. 9.
 - 향후계획
 - 공사 완료 : '23. 9.

3) 종목별 경기장 개보수

- 사업기간 : 2021 ~ 2023
- 사업대상 : 목포국제축구센터 외 8개소
- 사업비 : 206.3억원(국 59.5, 시 146.8)
- 추진사항
 - '20. 생활체육시설 지원사업(기금) 교부결정 : '20. 6. 26.
 - '21. 체육진흥시설지원 균특예산 가내시 통보 : '20. 9. 15.
 - 종목별 경기장 개보수공사 추진 : '21. 10.
 - 향후계획
 - 종목별 경기장 개보수공사 완료 : '23. 7.

제5절 문예시설관리

1. 일반현황

가. 연혁

- 1) '97. 9. 29. 신축 개관('97. 8. 15. 준공)
- 2) 문화예술회관운영조례제정('97. 12. 31. 조례 제1895호)

나. 규모

【문화예술회관】

- 1) 위치 : 목포시 남농로 102
- 2) 규모 : 부지 42,199㎡ 연면적 12,772㎡(지하1층, 지상2층)
- 3) 사업기간 : '89. 11. ~ '97. 9.(7년 11개월)
- 4) 사업비 : 180억원

【시민문화체육센터】

- 1) 위치 : 목포시 부주로 312(옥암동 815-1)
- 2) 규모 : 부지 55,173㎡ 연면적 17,547㎡(지하 1층, 지상 3층)
- 3) 사업기간 : 2000. 2. ~ 2003. 4.(3년 2개월)
- 4) 사업비 : 310억원

다. 기구·정원

- 1) 기구 : 4담당
- 2) 정원

구분	직급							계약직
	계	5급	6급	7급	8급	9급		
정원	18	1	4	4	6	3	0	
현원	17	1	8	4	1	2	1	

※ 공무원 7명, 청원경찰 1명 포함 총 25명

라. 건축현황

【문화예술회관】

- 1) 공연동(4,925㎡)
 - └ 객 석 : 629석(1층 443, 2층 186석), 790㎡
 - 무 대 : 420㎡(가로 12.33m, 세로 22.5m)
 - └ 기타시설 : 입주단체 6실 947.1㎡, 연습실 185㎡
- 2) 전시동(3,634㎡) : 전시실 8실 1,457㎡, 수장고 2실 177㎡, 다목적실 172㎡
- 3) 사무동(302㎡) : 사무실 176㎡, 복도, 화장실 등 126㎡
- 4) 부대시설 : 야외광장 3,910㎡

(단위 : ㎡)

시설명	면적	시설 내용	비고
야외공연장	25	○ 야외무대, 대·소형 주차장	
주차장	-	○ 203대(옥내 81대, 옥외 123대)	
화장실, 매점	126	○ 공중화장실, 매점	

(단위 : ㎡)

구분	지하층	지상1층	지상2층	계	비고
공연동	1,972 (596명)	2,250 (681명)	703 (212명)	4,925 (1,489명)	
전시동	1,973 (597명)	771 (233명)	890 (269명)	3,634 (1,099명)	
사무동	-	302 (91명)	-	302 (91명)	
기계동	652 (197명)	-	-	652 (197명)	
주차장	3,104 (940명)	-	-	3,104 (940명)	
소계	7,701 (2,330명)	3,323 (1,005명)	1,593 (481명)	12,617 (3,816명)	
합계	12,617(3,816명)				
지하층면적	7,701(2,330명)				
지상층면적	4,916(1,487명)				

【시민문화체육센터】

1) 문화시설 : 12,806㎡(문예활동, 회의, 집회, 교육장소 등 제공)

시설내용	면적(㎡)	좌석수	주요 시설
대공연장	11,780	1,207	연습실, 출연자대기실, 분장실, 관리사무실, 무대조장실, 음향조정실, 조명조정실, 영사실, 전기실, 기계실
소공연장	1,003	400	분장실, 출연자대기실, 음향·조명조정실, 영사실, 매표실

2) 부대시설

시설명	면적(㎡)	시설 내용	비고
야외공연장	565	○ 450석	
주차장	373대	○ 공연장 225대, 공연장 외 148대	

마. 입주단체현황

【문화예술회관】

단체명	회원수	사용면적	비고
계	144명	776.3㎡(235평)	
시립합창단	46명	191.7㎡(58평)	
소년소녀합창단	62명	148.5㎡(45평)	
예총목포지부	3명	66㎡(20평)	
이매방출전수관	25명	297.5㎡(90평)	

【시민문화체육센터】

단체명	회원수	사용면적	비고
계	60명	660㎡(200평)	
시립무용단	8명	320㎡(97평)	
시립교향악단	52명	340㎡(103평)	

2. 2022년 주요업무 추진실적

가. 기획공연 추진 현황

연번	장르	작품명 (공연단체)	공연 일정 (횟수)	작품유치비(천원)				비고
				계	정부지원(공모)		자체기획	
					국비	시비	시비	
1	음악	대한민국 협주곡 대제전 《(사)빛고을 문화예술공연위원회》	05. 24. (1일/1회)	5,500	-	-	5,500	자체
2	뮤지컬	락 뮤지컬 프리즌 《(주)극단 가개》	06. 18. (1일/1회)	19,250	11,550	7,700	-	공모
3	다원 예술	매직 챔피언 SHOW (더야무진 주식회사)	07. 02. (1일/1회)	16,100	-	-	16,100	공모
4	전통	궁 : 장녹수 전 《(재)국립정동극장》	07. 16. (1일/1회)	56,560	33,936	22,624	-	공모
5	연극	김우진 작가의 "이명녀와 목포여행" (극단 예청작다함)	07. 30. (1일/1회)	9,800	5,500	4,300	-	공모
6	연극	골든타임 (극단 감성)	08. 20. (1일/1회)	29,460	17,676	11,784	-	공모
7	다원 예술	버블쇼 "시간여행자" (더야무진 주식회사)	09. 03. (1일/1회)	7,600	5,500	2,100	-	공모
8	전통 예술	호려 국악콘서트 귀곡산장 (어쿠스틱앙상블재비)	09. 17. (1일/1회)	19,600	11,760	7,840	-	공모
9	무용	춤 詩 - 오딧세이 (국수호디덤 무용단)	10. 08. (1일/1회)	44,650	26,790	17,860	-	공모
10	연극	병 굽는 포포 이저씨 (극단 선물)	10. 29. (1일/1회)	12,200	5,000	7,200	-	공모
11	뮤지컬	슈퍼루나틱 《(주)이엘프러스》	11. 19. (1일/1회)	75,000	-	-	75,000	자체
12	무용	문화야 놀자 〈순수무용과 실용무용의 향연 춤의 향기 따라간 그곳에는...〉 《(사)대한무용협회전남지회》	12. 03. (1일/1회)	7,100	5,000	2,100	-	공모
13	무용	발레컬 "나의 어린왕자 이야기" (진북발레시어터)	12. 17. (1일/1회)	29,930	17,958	11,972	-	공모
계				332,750	140,670	95,480	96,600	

나. 문화예술교육·체험 추진 현황(문화예술회관)

장르	사업명 (작품명)	장소 (문화예술회관)	기수 (회수)	작품 유치비(천원)			비고
				계	정부지원		
					국비	시비	
	2개 작품			32,000	29,000	3,000	
무용	꿈다락 토요문화학교 예술감상 교육 (무용체험과 무용공연 감상을 통한 창의력 발굴 교실)	이대방 중 전수관	2기수 (30회)	19,000	19,000	-	공모
연극	문예회관 문화예술교육프로그램 지원사업 (연극이 나왔고 내가 연극이었다)	다목적실	5기수 (26회)	13,000	10,000	3,000	공모

다. 공연장 공연·행사 대관 현황(문화예술회관)

월별	사용료			공연관 대관		관람인원(명)
	기본시설	부대시설	일계	일수	회수	
1월	0	0	0	0	0	0
2월	0	0	0	0	0	0
3월	495,430	600,000	1,095,430	4	3	100
4월	945,800	610,000	1,555,800	5	5	580
5월	731,900	840,000	1,571,900	6	5	740
6월	927,095	740,500	1,667,595	12	18	4,430
7월	1,038,700	2,319,180	3,357,880	7	7	1,800
8월	1,118,715	4,875,970	5,994,685	6	6	1,600
9월	1,636,050	4,948,870	6,584,920	7	9	3,050
10월	310,245	1,191,270	1,501,515	9	10	2,250
11월	2,707,250	5,570,990	8,278,240	17	17	3,500
12월	1,798,420	4,519,990	6,318,410	14	16	3,330
합계	11,709,605	26,216,770	37,926,375	87	96	21,380

다. 문화예술회관 기획전시 추진

1) 남도작가전 기획전시 추진

가) 전시기간 : 1회 ('22. 12. 16. ~ '23. 1. 31)

나) 장 소 : 문화예술회관

다) 전시작품 : 남도작가(전남15개시군) 미술작품 90점

라) 관람인원 : 9,580명

2) 소장작품 기획전시 추진

전시명	기간	내용	장소
문화예술회관 소장작품상설전	1. 1. ~12. 31.	남도의 풍물 사진작품 35점	목포종합예술갤러리

3) 문화예술회관 소장작품 관리현황

부서	합계	작 품 종 류 (점)								비고
		1	2	3	4	5	6	7	8	
		한국화	서양화	판화	서예	조각	사진	공예품	시화	
문예시설 관리사무소	175	45	45	1	35	4	26	5	14	대여 13점 포함

4) 전시대관 운영

2022. 12.

구분	일수	횟수	관람인원(명)	작품수(점)	사용료(원)	비고
총계	631	76	69,499	5,112	16,807,000	

라. 시민문화체육센터 공연 및 행사추진 실적

2022. 12.(단위 : 횟수)

월별	대공연장		소공연장	
	공연	행사	공연	행사
1월	-	-	-	-
2월	-	-	-	2
3월	-	-	1	2
4월	-	-	-	-
5월	-	-	-	-
6월	-	-	-	-
7월	6	1	2	-
8월	-	-	5	6
9월	10	-	1	2
10월	72	-	8	-
11월	15	-	3	2
12월	10	1	12	4
합계	113	2	32	18

3. 2023년 주요업무 추진계획

가. 문화예술 공연 및 교육·체험 프로그램 추진

국내의 우수공연 유치 및 지역예술 창작지원으로 시민 문화 욕구 충족 및 소외 계층을 위한 문화 지원 프로그램 활성화 강화에 따른 지역 문화 환경 조성

1) 사업 개요

- 가) 창의적인 지역 공연 문화 조성, 지역예술단체 지원 활성화
- 나) 지역·계층 간 문화 불균형 해소로 시민 삶의 질 제고
- 다) 차별화된 문화예술 교육 및 체험 프로그램 운영

2) 앞으로 추진계획

- 가) 추진 작품 : 9개 작품
- 나) 다원예술 1, 음악 2, 무용 1, 뮤지컬 1, 연극 1, 전통예술 1, 체험 2

3) 기대효과

- 가) 시민들의 문화 향유권 신장에 기여
- 나) 소외 계층, 지역의 문화 불균형 해소

나. 기획전시 추진

- 1) 추진방침
 - 가) 전국에서 활동하고 있는 지역 미술단체의 작품전시회 추진
 - 나) 예술성이 뛰어난 청년작가의 창작활동 및 전시회 추진
- 2) 추진계획
 - 가) 목포 청년작가 초대 기획전시 추진
 - 기 간 : 2023. 10월~12월중
 - 장 소 : 목포문화예술회관 특별실, 1, 2전시실
 - 내 용 : 목포 인근풍경을 스케치한 작품 100여점 전시
 - 사업비 : 10,000천원(도록제작, 작품운송비 등)
 - 나) 목포종합예술갤러리 기획전시 추진
 - 문화예술회관 소장작품 상설전시 : 2023. 1. 1.~12. 31.
- 3) 기대효과
 - 가) 청년 예술인 창작활동 지원 등 예향 목포 이미지 구축

다. 문화교실 추진

- 1) 사업개요
 - 가) 운영기간 : 2023. 5월~11월
 - 나) 장 소 : 문화예술회관 1층 다목적실
 - 다) 프로그램 : 문화예술 체험교실(3과목)
 - 라) 사 업 비 : 12,000천원
- 2) 추진방침
 - 가) 시민들의 선호도가 높은 프로그램을 우선 선정하여 객관성 확보
 - 나) 프로그램 다양성 확보를 위해 분야별로 배분하고 수준 높은 프로그램 우선 선정
 - 다) 동일강좌는 2회(2년)까지 운영하며 수강과목에 맞추어 선호도 1위를 선정
- 3) 추진계획
 - 가) 문화교실 프로그램 수요조사(설문조사) : 3. 31. ~4. 14.
 - 나) 프로그램 과목 선정(선호도 순위별) : 4. 15. ~ 4. 20.
 - 다) 프로그램별 강사 선정 : 4. 21. ~ 4. 24.
 - 라) 수강생 모집 신청서 접수 : 4. 25.~ 4. 28. 문화교실 프로그램
- 4) 기대효과
 - 가) 서남권 문화예술 전당으로 역할 수행

제6절 체육시설관리

1. 일반현황

가. 연혁

- 1) '87. 06. 05. 내무부 직제승인
- 2) '87. 08. 27. 목포시체육시설관리사무소 설치조례 제정
- 3) '87. 09. 30. 목포체육관, 실내수영장, 유달경기장, 조정·카누 경기장 준공
- 4) '88. 04. 10. 목포시 체육시설관리사무소 개소
- 5) '04. 10. 02. 체육시설관리사무소로 기구개편(2달당)
- 6) '22. 12. 19. 관광문화 교육국 체육시설관리사무소로 기구개편

나. 정·현원

구분	총원	일반직					
		계	5급	6급	7급	8급	9급
정원	14	14	1	2	2	3	6
현원	13	13	1	3	3	3	3

다. 체육시설 현황

(총19개소 - 직영8, 위탁11)

시설명	위치	시설 규모	비고
유달시립 테니스장 유달시립 정구장	용당로 101	· 건립년도 : 1990년 2월 · 대지면적 : 13,978.6㎡(4,236평) · 연 면 적 : 826.44㎡(250평, 지상1층, 스탠드 포함) · 시립테니스장(5코트), 시립정구장(4코트)	무상위탁
유달 게이트볼구장	용당로 101	· 건립년도 : 2006년 6월 · 대지면적 : 13,978.6㎡(4,236평) · 연 면 적 : 1,126㎡(341평, 지상 1층) · 코 트 면 : 2면	무상위탁
목포실내체육관 공도장	양율로 397번길 90	· 건립년도 : 2003년 2월 · 대지면적 : 8,415㎡(2,545평) · 연 면 적 : 501.07㎡(151평, 지상 2층)	무상위탁
영산호 카누경기장	남악로 22-5	· 건립년도 : 2010년 2월 · 대지면적 : 17,271.1㎡(5,234평) · 연 면 적 : 3동 1,121.46㎡(340평, 지상 1층) · 수상레인 : 9레인 · 모터보트 : 1 EA(50hp) · 스라이딩문문 : 17EA	무상위탁
목포실내체육관 테니스장	대양로 286	· 건립년도 : 1994년 1월 · 부지면적 : 2,154㎡(651평) · 코 트 면 : 4면(11×24m)	무상위탁
목포야구장	대양산단로 57	· 건립년도 : 2019년 2월 · 대지면적 : 24,664㎡(7,474평) · 연 면 적 : 4동 334.34㎡(101평, 지상 1층) · 사 업 비 : 5,885백만(국730, 시5,155)	무상위탁
목포리틀야구장	남악로 22-5	· 건립년도 : 2021년 4월 · 대지면적 : 17,271.1㎡(5,234평) · 조성면적 : 5,700㎡(1,727평) · 연 면 적 : 3동 63㎡(19평, 지상 1층) · 사 업 비 : 770백만(국90, 도200, 시480)	무상위탁
부주산국제 클라이밍센터	부주로 132-12	· 건립년도 : 2012년 2월 · 대지면적 : 4,654㎡(1,408평) · 연 면 적 : 537.44㎡(163평, 지상 3층) · 사 업 비 : 2,255백만(국680, 시1,575)	민간위탁
부주산 국민체육센터 (88체육관)	부주로 312	· 건립년도 : 2002년 12월 · 대지면적 : 12,681㎡(3,843평) · 연 면 적 : 4,359.27㎡(1,321평) 지하1층-지상3층	민간위탁
유달검도 체육관	용당로 101	· 건립년도 : 1997년 12월 · 대지면적 : 13,978.6㎡(4,236평) · 연 면 적 : 293.76㎡(89평, 지상 1층)	무상위탁

시설명	위치	시설 규모	비고
부주산 국제파크골프장	옥암동 256-1 외 51필지	· 건립년도 : 2004년 12월 · 대지면적 : 40,000㎡, 27홀(코스 1,000m) · 연 면 적 : 238.99㎡(72평, 지상 1층, 4동) · 사 업 비 : 1,292백만원(도850, 시442)	시직영
부주산 테니스장	옥암동 636-1	· 건립년도 : 2006년 12월 · 시설규모 : 코트12면(하드6, 인조잔디3, 앙투카3) 본부석1동, 스탠드(243.80m) · 수용규모 : 1,675명(스탠드 5단, 243m) · 사 업 비 : 2,160백만원	시직영
부주산 축구장	옥암동 636-1	· 건립년도 : 2003년 4월 · 시설규모 : 9,086㎡(2,748평), 골대2 · 사 업 비 : 150백만원	시직영
부주산 족구장	옥암동 636-1	· 건립년도 : 2003년 4월 · 시설규모 : 4,340㎡, 6면 · 사 업 비 : 70백만원, 조명탑 4기	시직영
부주산 산악자전거경기장	옥암동 산 26-1	· 건립년도 : 코스시설 2005년 9월 부대시설2006년10월 · 시설규모 : L=7.47km(크로스컨트리6.13km, 다운힐 1.34km) · 부대시설 - 리프트시설 L=350m, 관리동 1동 - 옥외방송설비 1식 · 사 업 비 : 872백만원(코스400, 부대472)	시직영
목포실내체육관 파크골프장	대양로 286	· 건립년도 : 2004년 3월 · 조성면적 : 6,000㎡(1,820평) · 시설규모 : 18홀 · 전체홀 이동거리 : 585m(개장 '04. 3. 29)	시직영
목포실내체육관	대양로 286	· 건립년도 : 1987년 10월 · 대지면적 : 59,512㎡(18,034평) · 연 면 적 : 9,073㎡(2,744평, 지하1층, 지상3층) · 사 업 비 : 3,671백만원 · 수용인원 : 5,500명(의자 3,637석)	시직영
목포실내체육관 실내수영장	대양로 286	· 건립년도 : 1987년 10월 · 대지면적 : 59,512㎡(18,034평), 25m×50m, 10레인 · 연 면 적 : 6,485㎡(1,941평, 지하1층, 지상3층) · 다이빙장 : 스프링보드2조, 하이다이빙1기 · 사 업 비 : 3,435백만원 · 수용인원 : 1,178명	시직영

2. 2022 주요사업 실적

가. 목포실내체육관 및 체육시설물 유지 및 개보수

- 실내체육관 테니스코트 보수 정비공사 : 1식
- 실내수영장 외 2개소 안전점검 용역 : 1식
- 체육관 테니스장 관리동 시설 개보수 공사 : 1식
- 유달 체육시설 후면 콘크리트 포장 공사 : 1식
- 궁도장 연무정 보행로 설치 : 1식

나. 국민체육센터 88수영장 기능보강 공사

- 1층 여자 락카룸(102.06㎡), 샤워실(131.52㎡), 화장실(22.68㎡) 신설
- 2층 남자 락카룸(69.66㎡), 샤워실(120.24㎡), 화장실(17.28㎡) 신설
- 2층 여자·남자 락카룸, 샤워실 화장실, 사우나실 실내 개구부, 바닥, 벽, 천정, 위생기구(배관포함) 리모델링
- 2층 비상계단 설치 등

다. 부주산 체육시설물 유지 및 개보수

- 부주산 국제파크골프장 잔디보식 : 1식
- 부주산 축구장 라이트 시설개선 공사 : 1식
- 부주산 체육시설 상수도관 보수공사 : 1식

라. 체육시설 민간 임대

- 1) 시 설 명 : 유달검도체육관, 부주산 국제클라이밍센터, 부주산 국민체육센터
- 2) 기 간 : 계약일로부터 3년 이내
- 3) 임 차 자 : 9개소(개인, 단체)
- 4) 임대료수입 : 연간 66,118천원

마. 2022년 세외수입 현황

(단위 : 천원)

계	시설명	입장료	기타 사용료		공유재산 임대료	부속시설사용료
		목포실내수영장	목포실내체육관	유달경기장		
441,803		335,445	16,976	0	66,118	23,264

3. 2023년 주요업무 추진계획

가. 공공체육시설 운영 점검 및 활성화 추진

1) 추진방향

- 체계적이며 효율적인 체육시설 운영
- 각종 홍보매체를 통한 체육시설 홍보 및 시민들의 수요 적극 부응

2) 추진계획

- 시 기 : 23. 1. ~ 12.
- 대 상 : 19개 시설물(시 직영 및 위탁 시설물)
- 추진방법
 - 체육시설 관리 및 운영 개선 사항 점검
 - 개방시간 및 사용료 등 운영 조례 준수 점검
 - 이용객이 적은 시설물의 SNS 및 각종 언론매체 홍보

3) 기대효과

- 체육시설 운영 점검 공정한 이용 기회 부여 및 이용객 만족도 증대
- 체육시설 홍보를 통한 시민 건강 증진 및 체육시설 활성화 증진

나. 체육시설물 기능보강 및 개·보수 공사

1) 추진방향

- 노후된 미관을 저해하는 시설물을 적시에 개·보수하여 내구성 증대
- 시설물 기능보강을 통해 재해 예방 및 안전한 시설물 유지관리

2) 추진계획

- 전국체전대비 체육시설물 시설개보수
 - 체육시설물 정기안전점검
 - 체육시설물 전기·소방 보수공사
 - 실내체육관, 실내수영장 주변 경계석 정비
 - 실내체육관 주변 계단 도색 및 시설정비
 - 실내체육관(2층)노후 형광 등 가로 등기구 교체
 - 카누경기장 해양스포츠 자주간판 제작설치
 - 유달체육시설 검도장 지붕교체 공사
 - 카누경기장 내 장애인 체력단련실 전기인입공사

- 전부주산 체육시설 기능보강 공사
 - 부주산 축구장 관람석 도색 및 시설정비
 - 부주산 파크골프장 내 잔디보식 및 시설정비
 - 부주산 체육시설 차선도색 및 카스토퍼 정비

- 기타 체육시설 기능보강 공사
 - 체육시설 민원처리 및 응급복구

3) 기대효과

- 지속적인 기능보강으로 안전사고 예방 및 체육시설물 이용자 만족도 증대

제7절 자연사박물관 운영

1. 일반 현황

가. 연 혁

- ☑ 1981. 12. 5. : 고 남농 허건 화백 수석 외 소장품 1,987점 기증
- ☑ 1983. 7. 1. : 향토문화관 개관 (가동 2개 전시실)
- ☑ 1983. 7. 1. : 수석전시실, 윤림산방 3대 작품실 개실
- ☑ 1986. 12. 15. : 향토문화관 증축 개관 (나동 3개 전시실)
- ☑ 1986. 12. 15. : 조개전시실 개실
- ☑ 1991. 1. 30. : 소영 박화성 문학 기념관 개실
- ☑ 1991. 10. 1. : 화폐전시실 개실
- ☑ 1995. 1. 20. : 산호전시실 개실
- ☑ 1995. 3. 5. : 소영 박화성 문학기념관 이전 (목포문화원)
- ☑ 1998. 12. : 박물관건립 자문위원회 구성·운영
- ☑ 1999. 3. : 자연사문화박물관 전시 및 건축설계보완 현상 공모
- ☑ 1999. 5. : 건립자문위원회 구성·운영 및 자문위원 위촉
- ☑ 1999. 12. 24. : 건축·전시분야 실시 설계
- ☑ 2001. 7. 26. : 자연사박물관 건립공사 착공
- ☑ 2003. 10. 24. : 자연사박물관(자연사관, 문예역사관)으로 명칭변경
- ☑ 2003. 11. 15. : 건물 개·보수 공사로 인한 구)향토문화관 임시휴관
- ☑ 2003. 12. 26. : 문예역사관 개·보수공사 착수
- ☑ 2004. 5. 25. : 목포자연사박물관 준공
- ☑ 2004. 9. 10. : 목포자연사박물관 개관
- ☑ 2006. 8. 4. : 한국산업도자전시관 신축 개관
- ☑ 2008. 2. 18. : 목포생활도자박물관 (명칭 변경)
- ☑ 2009. 7. : 어린이바다과학관 건립 착공
- ☑ 2012. 6. : 어린이바다과학관 준공
- ☑ 2013. 2. 5. : 목포어린이바다과학 개관(4담당)
- ☑ 2021. 3. 9. : 목포자연사박물관 리뉴얼 재개관

나. 기본시설현황

- ☑ 위 치 : 자연사박물관 - 목포시 남농로 135(갯바위문화타운 내)
 생활도자박물관 - 목포시 남농로 117(갯바위문화타운 내)
 어린이바다과학관 - 목포시 삼학로92번길 98
- ☑ 규 모
- 부 지 : 40,167㎡ [자연사박물관 29,226㎡, 생활도자박물관 10,941㎡, 어린이바다과학관 7,130㎡]
 - 건 물 : 11,271㎡ [자연사박물관 6,611㎡(2층), 문예역사관 2,566㎡(3층)
 생활도자박물관 2,094㎡(2층), 어린이바다과학관 3,515㎡(3층)]
- ☑ 전립비용
- 목포자연사박물관 : 21,380백만원 (국비 14,150, 도비 269, 시비 6,961)
 - 목포생활도자박물관 : 9,500백만원 (국비 4,000, 시비 5,500)
 - 목포어린이바다과학관 : 11,700백만원 (국비6,500, 도비200, 시비 5,000)

다. 전시(소장)품 현황

구분		전시물확보	전시관	수장고	비고
총계		48,555(100%)	21,218(43.7%)	27,337(56.3%)	
자연사관	소계	29,761	13,791	15,970	
	중앙홀	15	15	-	
	자실	1,898	513	1,385	
	조·포유류	562	182	380	
	곤충	15,549	6,525	9,024	
	식물	3,159	1,105	2,054	
	해양생물	3,127	5,451	3,126	
문예역사관	소계	10,146	4,269	5,877	
	수석	1,879	113	1,766	
	윤림산방	66	28	38	
	오승우직품관	100	28	72	
	문예역사관	318	100	218	
	화폐전시실	7,724	4,000	3,724	
	기타(고가구, 도자기)	59	-	59	
도자박물관	소계	8,591	3,101	5,490	
	생활도자기	7,619	2,679	4,940	
	건축도자기	509	185	324	
	위생도자기	33	12	21	
	침단세라믹	90	90	-	
	기타 장식도자	340	135	205	
바다과학관	소계	57	57	-	
	바다생물	43	43	-	
	군함·경비함	8	8	-	
	거북선	1	1	-	
	여객선·화물선	5	5	-	

마. 전시 및 부대시설 현황

1) 자연사박물관 및 문예역사관

☑ 연사관 : 7개 전시실 ⇨ 13,791점

- 기증품전시실(220㎡) : 김성훈박사 등 기증조개 4,300점
- 중 양 홀 (370㎡) : 미디어파사드, 공룡 등 골격 15점
- 지 질 관 (408㎡) : 화석, 광물, 보석, 운석 등 491점
- 공룡알동지화석관(322㎡) : 수각류공룡알동지 화석 등 22점
- 육상생명관 (567㎡) : 미디어 아트영상, 조·포유류박제, 식물·곤충류표본 등 7,812점
- 수중 생명관 (529㎡) : 어류, 상어, 고래골격 등 440점
- 지역 생태관 (337㎡) : 민물어류 등 711점 및 인터랙티브 기반 체험 프로그램 등
- 기획전시실 (126㎡) : 비상설 전시공간

☑ 문예역사관 : 5개 전시실 ⇨ 4,269점

- 수석전시실 (330㎡) : 남농 허건 기증수석 113점
- 윤림산방전시실 (314㎡) : 남농 허건 기증 윤림산방 작품 28점
- 오승우작품관(363㎡) : 오승우화백 기증작품 29점
- 문예역사실 (363㎡) : 북포지역의 문학·무용·미술·국악등 8종 100점
- 화폐전시실 (347㎡) : 김동설박사 기증 화폐 4,000점

2) 생활도자박물관

☑ 도자박물관 : 4개 전시실 ⇨ 3,101점

- 아동체험실(235㎡) : 전통가마, 도자기그림그리기, 도자기질 등 체험물
- 상설전시실(664㎡) : 식기류, 도자기굽둑, 첨단세라믹 등 2,993점
- 기획전시실 I, II(189㎡) : 국내·외 도자기류 108점

【부대시설】

- 색종이공방(135㎡) : 도자기 색종이로 나만의 머그컵 등 만들기 상설 체험 공간
- 도자기공방(150㎡) : 흙을 이용한 불레체험, 빗어만들기 등 체험 공간
- 수장고(84㎡)

3) 북포어린이바다과학관

☑ 어린이바다과학관 ⇨ 4개 체험실 39종

- 바다상상홀(371㎡) : VR잠수정 등 7종
- 깊은바다 (252㎡) : 열수공 등 12종
- 중간바다 (296㎡) : 불꽃놀이 등 9종
- 얕은바다 (413㎡) : 바다스튜디오 등 11종

2. 2022 주요업무 추진 실적

가. 2022 서남권 뮤지엄페어 개최

관광거점도시 연계사업으로 갯바위문화예술타운 소재 시설들을 연계하여, 갯바위권을 도시의 문화 예술 메카로 조성하고자, 22년 10월 서남권 뮤지엄 페어를 개최하였다. 전남 서남권에 소재한 7개의 박물관·미술관이 '뮤지엄 그라운드'에 참여하여 각각의 특색을 반영한 다양한 체험프로그램을 진행했다. 높이 12m의 대형 공룡 별문 6종이 박물관 야외 정원 곳곳에 설치되어 관람객들이 즐길 수 있는 다양한 볼거리를 주야간으로 제공하였으며, 가족과 함께 즐길 수 있는 공연 및 이벤트를 운영함으로써 3일간 1만여명의 관람객들이 방문하여 성공적인 개최를 이끌어냈다.

나. 자연사박물관 특별기획전시 개최

목포자연사박물관은 2022년 총 3회 특별기획전을 개최하였다. 자연유산 다면 영상과 VR 체험을 할 수 있는 '문화유산 실감체험관 고고'를 비롯하여 뮤지엄페어 미디어아트 테마전시 '생명, 자연속에서 숨쉬다', 그리고 자연사박물관 자체기획전 '우리 생물, 빛과 선으로 담아내다 with 그라피티&드로잉' 전시를 개최하여 총 14만9천명이 방문하였다.

다. 목포생활도자박물관 특별 기획전 개최

목포생활도자박물관은 상반기, 하반기 각 3개월간 특별기획전을 개최하였다. 상반기 특별기획전은 '모두를 위한 기도-공존(共存)'이란 주제로 우리가 살고 있는 자연 속 동물과 인간의 공존이라는 은유와 희망의 메시지를 전달하였으며, 하반기 특별기획전 "청화백자, 그림이 되다"는 한국 전통미술에서 얻은 영감을 현대적인 실용미를 통해 기존 전시와는 다른 차별성을 선보였다. 생활도자박물관 특별기획전을 통해, 관람객들에게 코로나로 지친 일상의 소중함을 찾게 하고 몸과 마음이 힐링되는 휴식의 기회를 제공하였다.

라. 어린이바다과학관 해양과학문화 확산 강화

어린이바다과학관은 해양과학교실 등 교육프로그램을 적극 추진하였다. 해양과학교실, 바다과학교실 운영 및 명절, 어린이날 등에 체험프로그램을 확대 운영하였고, 항구축제를 연계하여 해양과학가족캠프를 운영하며 특화 맞춤형 콘텐츠 제공으로 해양과학문화 확산에 기여하였다.

마. 차별화된 교육 및 이벤트 서비스 제공

전시품 연계로 지역민에게 차별화된 교육프로그램을 제공하고자 자연사교실을 28차시 운영하여 333명이 참여하였고 어린이날, 추석 및 크리스마스 연휴를 맞이하여 사이언스메직쇼, 가족오락관 등 22개 체험 및 공연 등을 실시하여 지역 간 교육문화서비스 불균형 해소 및 지역민 차별화된 교육서비스 제공에 앞장섰다.

3. 2023 주요업무 추진 계획

가. 2023 서남권 뮤지엄페어 개최

관광거점도시 연계사업으로 갯바위문화예술타운 소재 시설들을 연계하여, 갯바위권을 도시의 문화예술 메카로 조성하고자, 2023년 5월과 10월 서남권 뮤지엄페어를 개최할 계획이다. 서남권뮤지엄페어는 갯바위권의 우수한 관광자원을 중심으로 서남권 관광콘텐츠 브랜드가치를 개발하여, 박물관이 가진 시대적 가치를 반영한 다양한 전시 및 체험을 통해 시민과 관람객에게 문화서비스를 제공할 계획이다.

나. 차별화된 기획 특별전시 및 관람서비스 제공

자연사박물관은 차별화된 특별 전시 및 생활도자박물관 우수도에 작품 전시 등 특별기획전 운영을 통해 박물관 활성화를 도모할 계획이다.

목포자연사박물관은 '노담밴드의 연주회 가는 길'과 박제의 의미와 역사, 제작부터 활용까지의 모든 과정을 보여주는 특별전 '박제'를 전시하고, 생활도자박물관은 도예와 타 장르 간 콜라보 전시로 수준 높은 특별전시를 개최할 계획이다.

다. 다양한 프로그램 운영으로 일상의 문화공간 조성

자연사박물관에서는 3면 영상전시, VR체험 등 디지털 문화유산 교육프로그램을, 생활도자박물관에서는 색종이공방, 도자기공방 등 12개 상설체험프로그램을 운영할 계획이다. 또한 바다과학관은 명절 등 연휴기간 특별체험프로그램, 목포항구축제를 연계한 해양과학 가족캠프 운영 등 다양한 프로그램을 운영하며 다양한 콘텐츠로 관람객들에게 다가갈 계획이다.

제4장

경제산업행정

- 제1절 지역경제 행정
- 제2절 산업단지 정책
- 제3절 일자리청년정책 행정
- 제4절 해양항만 행정
- 제5절 수산진흥 행정
- 제6절 농·축산 행정

제 4 장

경제산업행정

제1절 지역경제 행정

1. 지방 물가 안정 및 상거래질서 확립

가. 물가관리 추진

지속적인 물가 관리를 위해 유급모니터요원 5명을 확보하여 주 2회 시내 전통시장(동부, 청호, 자유시장), 대형마트(홈플러스, 이마트, 하나로마트, 롯데슈퍼)의 농축산물, 개인서비스요금 및 공산품 등 기타 품목의 가격동향을 조사하여 매주 홈페이지에 게시함으로써 품목별 가격 인상률 확인과 가격 인상 자제를 유도하였다.

또한, 소비자단체와 함께 명절 및 연말연시 등 물가 불안 요인 예상 시 성수품 등의 인상 자제를 위한 물가안정 캠페인 및 합동 물가단속을 실시함으로써 물가 관리에 총력을 기울였다.

(기준: 2020=100%, 출처 통계청 2022. 12. 기준)

구분	물가지수	등락률	
		전월비	전년동월비
전국	109.28	0.1	5.0
전남	109.81	0.0	5.2
목포	109.81	0.0	5.2

나. 자율적 물가 안정 추진

위생수준이 높고 서비스가 좋은 업소이면서 최근 1년간 가격 인하 또는 6개월 내 등결 및 가격 인상이 소비자 물가 상승률보다 낮은 업소를 '착한가격업소'로 지정하였다. 착한가격업소를 주기적으로 관리하기 위해 상·하반기 위생 점검 및 가격 인상여부를 파악하고 있다.

또한, 착한가격업소에게는 물품 지원과 시 홈페이지 홍보를 통해 업소 스스로 가격 안정을 취하며 지역 물가 안정에 도움을 줄 수 있도록 지원해주고 있다.

다. 소비자 보호

우리시와 소비자단체에서는 소비자의 권익 보호를 위해 소비 취약 계층의 소비자 인식교육, 소비자 고발신고센터를 설치·운영하고 있으며 분기별 1회 이상 실제 판매가격 및 공산품의 품질 표시사항 이행여부를 단속하고 있다.

1) 소비자단체 현황

(단위 : 천원)

단체명	소재지	대표자	회원수	지원실적	전화
전남·목포소비자연맹	목포시 고하대로 712	박난숙	320	38,790	061)274-9961
소비자교육중앙회 목포시지회	목포시 영산로 285-1	고유미	55	9,000	061)275-0199

2) 소비자보호 피해구제 신고처리 흐름도



3) 소비자 고발(신고) 현황

(단위: 건, 기준: 2022년도)

계	물질	가격	계량	계약·약관	서비스	광고	상담·정보	기타
5,834	894	452	6	736	1,062	83	1,956	645

4) 소비자 고발의 처리(조치) 결과

(단위: 건, 기준: 2022년도)

계	환불	수리	교환	합의배상	시정권고	해약반품	상담정보 제공	당국고발	고발취소	기타	처리불가
5,834	762	360	295	517	582	656	1,939	0	73	501	149

2. 소상공인 경영안정 지원

가. 소상공인현황

- 1) 중소기업기본법제2조제2항에 따른 소기업 중 상시 근로자 수가 광업·제조업·건설업 및 운수업은 10명 미만, 그 외에는 5명 미만으로 이루어진 업체를 말한다.
- 2) 북포시 전체사업체 수는 21,738개이며, 그 중 소상공인 수는 18,816명이다. 전체 사업체 중 소상공인이 86.5%를 차지하고 있다.

※ 출처 : 2021년 전국사업체조사 통계자료

- 나. 영세소상공인에게 가입장려금 지원(노란우산 가입자에게 매월 공제부금 납입시 월 2만원의 장려금 적립, 최대 12회 적립)을 통하여 소상공인공제(노란우산)가입을 촉진함으로써 폐업·노령·사망 등에 대비한 사회 안전망을 구축하였다.

▶ 소상공인 공제(노란우산) 가입실적

시기	공제 가입자수	장려금 적립자수	2022 적립금액(A)	적립취소액* (B)	최종적립액 (A-B)
2022.01	88	61	14,300,000	20,000	
2022.02	142	107	22,840,000	20,000	
2022.03	102	62	11,760,000	40,000	
2022.04	78	69	12,200,000	0	
2022.05	212	169	26,200,000	0	
2022.06	120	88	11,780,000	40,000	
2022.07	163	123	14,260,000	0	
2022.08	211	163	15,540,000	0	
2022.09	85	27	2,120,000	0	
2022.10	67	-	-	-	
2022.11	55	-	-	-	
2022.12	20	-	-	-	
합계	1,343	869	131,000,000	120,000	130,880,000

다. 담보력이 부족한 소상공인과 금융사각지대에 있는 저신용 사업자의 서민금융을 지원하고 청년 및 은퇴자 창업이 증가함에 따라 전남신용보증재단에 시 출연금을 지급하여 신용보증 지원을 통한 내수경제 활성화에 기여하였다.

▶ 신용보증지원

구분		2022년
보증금액 (당해년도)	업체수	3,839개
	금 액	1,153억원
대위변제	업체수	173
	금 액	35억

라. 코로나19(오미크론) 확산으로 직·간접적인 어려움을 겪고 있는 소상공인의 일상회복을 위하여 지원금을 지급하여 내수경제 회복에 기여하였다.

▶ 소상공인 일상회복 지원

구분	2022년
지원업체 수	21,505개
지원액	10,752,500,000원 (업체당 500,000원)

마. 목포사랑상품권 발행으로 지역 자금의 역외유출 방지 및 지역 내 소비 촉진을 통한 소상공인 매출증진으로 지역경제 활성화에 도모하였다.

▶ 목포사랑상품권 발행 실적

연도	발행규모	비고
2022	630억(지류형 300, 카드형 330)	판매대행점 56개소, 가맹점 8,162개소

3. 노사안정과 취업관리

가. 노정관리

1) 개 요

노동조합은 근로자의 경제적·사회적 지위를 향상시키는 산업사회의 주체로서 사회경제안정과 발전에 중요한 기능을 담당하며 근로자의 단결권, 단체교섭 및 단체 행동권을 보장하여, 근로조건을 유지개선과 지위의 향상을 도모하고 노동관계를 공정하게 조정하여 노동쟁의를 예방 해결함으로써 산업 평화유지와 시민공감대 형성지도와 근로자들의 의식향상으로 합리적인 노사문화를 정착하여 노사안정을 도모함으로써 지역경제 활성화에 기여하였다.

2) 노동조합 현황

연도별	노조수	조합원수			비고
		계	남	여	
2016	19	791	630	161	
2017	20	720	623	97	
2018	18	822	641	181	
2019	17	1,524	1,299	225	
2020	18	2,462	2,144	318	
2021	15	1,221	973	248	
2022	13	1,255	983	272	

3) 노사협력관계 구축

노사협력관계 구축으로 근로자의 날 행사와 노사한마음대회 개최, 모범근로자 표창, 사무실 리모델링사업, 노조대표자 선진지 견학을 실시하여 근로자들의 사기 진작과 노사안정으로 근로자 화합분위기 확산에 주력하였고, 노사 상생협력 강연회, 노사화합 캠페인 전개, 노·사·민·정 화합 선언식 등 지역 노사 민정 협력활성화 사업을 통해 생산적 노사문화 확산운동 및 산업 평화에 기여하였다.

4. 중소기업 육성

지역경제의 근간이 되는 중소기업의 경영안정 및 경쟁력 강화를 위해 필요자금을 적기에 지원함으로써 지역경제 활성화에 기여하였다.

가. 기업체 현황

(단위 : 개소, 명)

계		대기업 (300인이상)		중기업 (50~299인)		소기업					
		계		5~49인		5명미만					
업체수	종업원	업체수	종업원	업체수	종업원	업체수	종업원	업체수	종업원	업체수	종업원
395	3,571	-	-	10	842	385	2,729	203	2,380	182	349

나. 자금 지원

1) 기금 조성 현황('22.12.31현재)

(단위 : 백만원)

현보유액	출연금	이자수입	이자보전지출
6,494	6,500	5,629	5,635

※ 출연금 : 6,500백만원 ※ '97~'01(5년) : 연 10억원 / '04~'06(5년) : 연 3억원

2) 융자액 및 이차보전금 지원현황

(단위 : 백만원)

연도별	융자업체수	융자금액	이차보전 지출액		비고
			건수	금액	
합계	895	139,953	4,384	5,635	
2022	22	5,149	206	304	
2021	28	6,168	239	352	
2020	30	7,350	191	231	
2019	25	4,260	202	181	
2018	21	3,490	230	205	
2002~2017	769	113,536	3,316	4,362	

3) 자금 지원 사항

- 지원규모 : 70억원
- 지원근거 : 북포시 중소기업발전기금 설치 및 운용조례
- 지원대상 : 북포시에 공장이 소재하고 가동 중인 공장등록을 필한 중소기업제조업체 및 제조업관련 서비스업체
- 대상사업 : 경영안정, 기술개발, 중소기업육성발전에 필요한 사업 등
- 지원내용 : 이자차액 보전(대출한날로부터 2년 이내 3%)
- 용자한도 : 3억원(업체당)이내 3년간

5. 수 출

가. 수출 현황

2022년 북포지역 수출실적은 78,374천불로 2021년 대비 12.0% 증가하였으며, 분야별로는 수산물 58,488천불, 공산품 10,356천불, 기타 9,530천불 등을 수출하였다.

〈 연도별 수출현황 〉

(단위 : USD 1,000, 출처: 관세청, 한국무역협회)

구분	2018	2019	2020	2021	2022
계	43,882	61,298	52,732	69,959	78,374
수산물	29,598	35,472	41,458	55,912	58,488
공산품	11,855	23,680	7,736	13,034	10,356
기타 품목	2,429	2,146	3,538	1,013	9,530

※ 기타 품목 : 수산물 및 공산품을 제외한 식·음료품, 원료 및 연료, 목재 등

나. 주요 수출업체 현황

연번	기업명	대표자	주소	생산품목	전화번호	비고
1	(주)대창식품	장현택	연산로 191-7	조미김, 마른김	278-4426	
2	(주)항아식품	김광조	산정공단로 30	조미김, 건조미역	279-4200	
3	(주)선일물산	김태한	연산로 191-2	김자반	273-6750	
4	(주)하이준	장문준	연산로 207	김, 해조류	278-1459	
5	산해푸드	오시윤	고하대로719번길 52	조미김, 김스낵	277-5450	
6	청해S&F	정길현	대양산단로125번길 139	조미김	277-6631	
7	염염푸드	김보나	신흥로 28	조미김, 건조매생이	984-8721	
8	한길산업	박승남	원산로60번길 6	염장미역, 냉동해초	272-7147	
9	다도해물산	오재석	자유로20번길 41	조미김	245-0125	
10	(주)아사쿠라 식품코리아	이사쿠라 시게오	대양산단로125번길 126-45	스시용 김	279-2326	
11	가리미	임복남	대양산단로 125번길 123	마른김	278-3811	
12	(주)아라	정동훈	대양산단로 125번길 126-27	마른김	274-5599	
13	선진수산 영어조합법인	장정진	대양산단로 125번길 126-9	마른김	276-1212	
14	HNK국제무역	김영배, 조재모	용당로 243	마른김		
15	에이케이홀딩스(주)	홍성현	고하대로719번길 46	수산가공품	279-0134	
16	대천김	최만순	대양산단로125번길 192	김	278-5501	
17	만전식품	정재강	대양산단로125번길 126-33	김	031-792-9911	
18	대상푸드플러스(주)	임동만	대양산단로125번길 126-52	마른김	800-5010	
19	빅토리아 인터내셔널(주)	정그리	고하대로719번길 52, A202호	조미김		
20	㈜청연수산	이준	고하대로 719번길 52, 생산동 2층 N3호	삼채고등어, 굴비	273-5050	
21	삼면이바다	최용준	청호로136번길 19-3, 1층	반건조 생선	801-8969	

제2편 시정 분야별 성과와 전망

연번	기업명	대표자	주소	생산품목	전화번호	비고
22	㈜천사푸드	하늘	대양로 36	김		
23	㈜코리아씨푸드	박현수	고하대로719번길 52, A동 1층 105호	김		
24	해농	조명주	대양산단로125번길 156	김	273-9934	
25	다원팩토리	김진호	연산로 235	반려동물용품	070-4233-0963	
26	논다	김준우	용당로 41	반려동물 펫푸드	070-7836-8111	
27	(유)호인	장영주	삼향천로 4, 5층	네일 액세서리	281-5225	
28	맘키드크레프트	김명효	석현로 46, 302호	도자기공예품	287-1155	
29	이천산업	김관옥	대양산단로125번길 34-6	중고의류 가공	282-2277	
30	남해기전	장윤선	연산로 207	해태기계	278-1459	
31	대한어망㈜	류진선	삼학로93번길 5	어망, 어구	281-3003	
32	우림물산	나희숙	고하대로719번길 22	어구(로프)	276-0188	
33	(주)삼일무역	김애자	대양산단로 125번길 34-6	의류 제조업	282-2277	
34	정김다리패션	김양신	옥암로 63	방직용성유와 그 제품	281-4243	
35	캐치벳	채해림	영산로 93-1, 4층 479호	운동용품, 양말류		
36	(주)에이치유원	김종철	까치머리길 13(연산동)	조경, 애견용품	245-4574	
37	행남광물정제(주)	김형주	고하대로 795	도자기원료	278-3135-6	
38	㈜블링은클러치	안도경	영산로 93-1, 3층 340호	LED마스크, 피부관리기기	070-8064-3229	
39	한국알루미나(주)	박주용	연산로 198	화학공업생산품	460-8600	
40	바이오테크(주)	조원식	공단중앙로 38	키토산소금	278-0963	
41	포스포	박승혁	대양로 14-139	화학공업제품	062-973-9061	
42	주식회사 카보넥스	김석진	대양로 26	석제품		

6. 국제교류 협력 증진

우리시에서는 국제교류 활성화 및 확대를 위해 동북아 지역 자매(우호)도시와의 지속적인 교류, 신흥시장 개척을 위한 아세안국가 교류도시 발굴, 각종 국제행사 개최 및 참가, 민간단체 교류 활성화 등 다양하고 실질적인 국제 교류 시책을 추진하였다.

가. 자매도시 현황

도시명	결연일자	인구	면적	특성	교류실적
노르웨이 함메르페스트시	'62. 3. 23	10천명	849km ²	· 노르웨이 북단에 가까운 크발뢰 이섬 서안에 위치한 항구도시 · 온화한 기후로 겨울에도 얼지 않는 부동항	· 한·노협회 (함메르페스트 소재) · 목포방문 4회 · 목포시 방문단 · 함메르페스트 방문 1회
일 본 오이타원 벳부시	'84. 10. 1	113천명	125.3km ²	· 일본국 극동반도북단 항구 도시 · 국제 관광 온천·항구도시	· 상호친선방문 50회 · 사진교류전 4회 · 체육교류 8회 · 예술단교류 2회 · 상호직원파견 9명
중 국 징우성 랴원강시	'92. 11. 1	5,343천명	7,446km ²	· 중국연해 중부의 항구도시 · 중국대륙 횡단철도(T.C.R)의 기점	· 상호친선방문 37회 · 사진교류전 7회 · 예술단교류 3회 · 직원상호파견 9명 · 온라인 포럼 2회
중 국 무전성 사먼시	'07. 7. 25	5,180천명	1,565km ²	· 무전성 남부의 구룡강 하구부근 · 중국 10대 도시에 해당, 해양관광도시 · 중국 석재유통집산단지	· 상호친선방문 16회 · 스포츠행사 9회 · 예술단 및 체육교류 13회 · 박람회 참가 4회 · 경제협력강화MOU 체결 · 사진교류전 1회 · 문화예술합동공연

나. 국제 우호교류도시

도시명	결연일자	인구	면적	특성	교류실적
일본 고치시	'12. 11. 9.	32만명	308.99㎢	· 시코쿠의 중남부, 고치현의 중부도시 · 자유 민권운동 발상지, 상업 관광도시	· 상호친선방문 4회 · 국제회의참석 1회
중국 동강시	'15. 5. 28.	60만명	2,360㎢	· 랴오닝성 동남부 위치, 최북단 항구도시 · 수산식품산업, 관광도시	· 투자환경설명회 및 투자입지확인 등 상호방문 6회 · 경제무역(수출입) 교류협력 등
몽골 울란바토르시	'16. 9. 19.	140만명	4,704㎢	· 몽골의 수도로 최대 산업중심지 · 몽골의 정치, 경제, 사회, 문화의 중심도시	· 상호방문 1회
영국 아버던시	'17. 2. 15.	22만명	186㎢	· 유럽의 에너지 수도로 불릴 정도로 신재생 에너지 발달 · 조선업 및 상업이 발전	· 상호방문 1회 · 박람회 참석 1회 · 교류협력MOU 체결
중국 주산시	'17. 7. 7.	115만명	1,440㎢	· 1,390개의 섬으로 이루어진 중국 유일 해양 군도 도시 · 중국 최대의 수산업가공 도시	· 국제항로개설분야 업무 협력 의향 체결 · 국제섬관광대회 참석 · 사진교류전 1회

다. 자매(우호)도시와의 국제교류 추진

- 1) 중국 랴오닝성 온라인 회의 : '22. 3. 7.
- 2) 중국 랴오닝성 강소성 일대일 자매도시 협력 고위포럼 참여(축하영상 전송) : '22. 6. 2.
- 3) 중국 주산시 주산박물관 한중수교30주년 기념 특별사진전 북포시 대표 사진 송부 : '22. 8. 2.
- 4) 중국 샤먼시 2022 중국(푸젠)-한국 클라우드 문화예술합동공연 공연영상 및 축하영상 송부 : '22. 8. 13.
- 5) 중국 랴오닝성 북포-연운항 자매결연 30주년 기념행사 : '22. 8. 31.
- 6) 일본 고치현 고치시 율학자 여사 탄신 110주년 기념 고치현 우호 방문단 북포 방문 : '22. 10. 28.
- 7) 중국 랴오닝성 제6회 중국 강소성 청소년 국제회화전시회 참여작품 발송 : '22. 11. 4.

7. 사회적경제 활성화 추진

가. 사회적경제기업 육성

1) 추진배경

사회적 불평등, 빈곤, 소외 등과 같은 사회문제를 해결하고 공공의 이익이라는 사회적 가치를 실현하기 위해 사회적경제의 중요성이 부각되었다. 이에 따라 우리시에서는 “지속가능한 사회발전”을 도모하기 위해 사회적경제기업을 육성하여 사회적경제 활성화에 기여하고 있다.

2) 사회적경제기업 지원사업 실적(2022년)

(단위 : 천원)

연번	사업명	사업비	사업내용	사업실적
1	일자리창출지원사업	495,519	일반인력, 전문인력 지원	11개 기업
2	사업개발비지원사업	90,873	브랜드·기술개발 비용 등 지원	9개 기업
3	사회보험료지원사업	18,565	사업주 부담분 사회보험료 일부	4개 기업
4	시설장비지원사업	136,012	신규 시설·장비 구입 및 노후 시설·장비 교체	11개 기업
5	행안부형 마을기업 육성사업	160,000	지역문제를 주민이 지역자원을 활용하여 공공이익을 실현하기 위한 마을단위의 기업을 지정하여 육성하기 위한 사업	5개 기업
6	전남형 예비마을기업 육성사업	40,000	행안부형 마을기업 진입을 촉진하기 위해 예비마을기업을 지정하여 육성하기 위한 사업	2개 기업

나. 마을공동체 활동 지원사업

지역문제를 주민이 직접 해결하여 살고 싶은 마을을 조성하기 위한 마을공동체 활동 지원사업을 추진하여 일자리를 창출하는 등 사회적경제 활성화에 기여하였다.

- '22년 마을공동체 활동 지원사업 실적 : 26개 단체/128,900천원

8. 에너지 신산업 육성

가. 친환경선박 클러스터 조성

국제해사기구(IMO)를 비롯한 국제사회는 선박 대기오염 배출규제를 지속적으로 강화하고 있고 전세계 조선·해운산업의 친환경화 및 기술개발 경쟁이 가속되고 있다. 전남 서남해안은 연안선박이 집중 분포되어 있으며, 조선산업 집중 육성 및 공급·수요 인프라 보유로 친환경 선박 신기술 실증단지 구축에 최적이다.

1) 친환경선박 관련 사업

가) 전기추진차도선 및 이동식 전원공급시스템 개발

차량형태의 이동이 가능한 배터리를 탑재하여 순수 전기로 추진(왕복 2시간) 하는 국내 최초의 차도선 개발

- 450톤급(전장 60m), 차량 20대 선적 및 승객 120여명 탑승 가능

나) 친환경선박 혼합연료 기술개발 및 실증

친환경 대체연료(배터리, 연료전지, 혼합연료 엔진)를 동시에 탑재하여 실증할 수 있는 세계 최초 해상테스트베드 구축 (2,600톤급)

다) 재생에너지 기반 여객선 효율향상 기술개발

수소연료전지 기반의 레저선박에 태양광, 풍력 기술을 적용하여 연료소모량을 감축할 수 있는 신기술 개발

라) 친환경선박 시험평가 실증기술 개발

초대형 전기추진시스템의 시험평가가 가능한 세계 최대 규모의 육상시험설비(LBTS) 구축
- 함정(잠수함), 풍력발전기 개발 등에도 활용 가능

나. 해상풍력산업 거점 조성

기후위기에 대응하기 위해서는 청정에너지로의 에너지 전환이 필수적이며, 그 주요 수단으로 해상풍력이 높은 비중을 차지한다. 전남 서남권은 해상풍력 발전단지 조성의 최적지로 지속 가능한 산업화 지원체계의 구축이 필요하다.

1) 해상풍력 관련 사업

가) 해상풍력 지원부두 및 배후단지 조성

대규모 풍력발전 사업이 조기에 안착할 수 있도록 대형 풍력기자재를 사업지로 운송할 전용부두 조성, 전용부두와 연계하여 풍력 기자재를 직접 생산, 조립할 배후단지를 조성해 글로벌 수준의 해상풍력 산업 생태계 구축

나) 해상풍력 융복합산업화 플랫폼 구축

해상풍력 유지관리 및 물류관리 플랫폼을 개발하고 해상풍력 항만물류 인프라 및 통합관제시스템을 구축하여 해상풍력산업 활성화와 연구개발 및 기업지원 체계 마련

제2절 산업단지 정책

1. 산업단지 정책 기본방향

- 가. 우리시가 지속가능한 경제발전을 이루기 위해서는 미래를 이끌어갈 신성장 동력산업이 절대적으로 필요하다. 우리지역은 조선 산업 중심의 단일 산업에 대한 의존도가 높아 해당산업의 경기민감하게 좌우되는 취약한 산업구조를 가지고 있다. 이 때문에 신성장 동력산업 유치 위한 산업단지 개발이 본격화 되었다.
- 나. 대양일반산업단지 조성지역은 주변에 쓰레기 위생매립장, 음식물류폐기물자원화시설 및 종합장사시설 등 혐오시설이 집중되어 조성지역 내 거주하고 있던 장자곡, 노득동, 내화촌 마을 주민들의 집단이주 요구가 지속되었고, 이에 따른 이주비용이 막대하여 시 재정으로는 처리가 불가능한 상황이었다. 또한 신안군 압해도와 목포시를 연결하는 압해 대교 IC가 미완성 상태로 남아있었고, 산업단지 진입로는 공사비 전액을 국비로 지원받을 수 있어 대양산단을 조성하게 됨으로써 압해대교에서 산업단지로 직접 연결되는 도로를 전액 국비(420억원)로 지원받아 개설할 수 있게 되었다.
- 다. 따라서 우리시에서는 이러한 문제들을 해결하고, 장기적으로는 조선 중심의 경제구조를 탈피하고 신성장 동력산업 등 다양한 산업의 발전 및 지역경제 활성화를 위하여 2012년 2월부터 2016년 4월까지 4년2개월에 걸쳐서 사업비 2,720억원을 투입하여 1,550,759㎡ 규모의 목포대양일반산업단지를 조성하였으며, 현재 여러 기업들을 대상으로 홍보를 진행하고 입주업체에 대한 다양한 지원책을 마련함으로써 산업단지 분양 및 활성화에 전력을 기울이고 있다.

2. 대양일반산업단지 분양

가. 조성현황 및 분양개요

- 1) 위 치 : 전남 목포시 대양동 797번지 일원
- 2) 조성기간 : 2013. 2. ~ 2016. 4.
- 3) 총사업비 : 2,720억원 *분양가 259,060원/㎡
- 4) 분양대상 : 총 249필지, 1,062,308㎡
 - 산업용지 149필지 848,377㎡, 지원시설 88필지 100,080㎡, 공공시설용지 7필지 113,851㎡
- 5) 입주업종 : 식료품, 전기장비, 자동차, 물류, 발전, 세라믹 등 8개 업종

나. 분양 상황 (2022년 12월 기준)

- 1) 분양현황 : 1,036,281㎡/1,062,308㎡(97.54%)
- 2) 유치기업 : 150개 업체(식료품, 신재생에너지, 수산기자재, 불류유통 등)

다. 2022년도 주요성과

- 1) (분양율 제고) 대양산단 총 150개 기업 유치 / 분양률 97.54% 달성
 - '21.12.기준 분양률 95.79% → '22.12월 97.54% 달성 (대양산단 완판 압박)
- 2) (투자협약 체결) 22개 기업 / 투자금액 649억원 / 고용인원 374명
 - '18년 14건→'19년 22건→'20년 29건→'21년 22건→'22년 14건
- 3) (기업지원 강화) 입지·시설보조 및 특별지원지역 지정에 따른 입주 혜택 강화
 - 입지보조금(12개 기업, 4,280백만원), 시설보조금(2개 기업, 238백만원) 지원
 - 중소기업에 기술전문가를 파견하여 기업별 맞춤형으로 기술을 지원하는 기술닥터 지원 사업 추진(지원기업 : 7개사, 예산액 : 30백만원)

라. 앞으로 추진계획

- 1) 신재생에너지산업 거점단지 육성
 - 가) "전남형 상생일자리사업"과 연계"에너지산업융복합단지"조성
 - 전남형 상생일자리 대응 TF팀 구성 운영(필요시 수시 개최)
 - 신재생에너지 전용항만 및 배후단지 조성
 - 목포신항은 서남권 신재생에너지(해상풍력) 거점항으로, 신항 배후부지 및 대양산단은 신재생에너지 기자재 및 부품 생산 거점으로 집중 육성
 - 나) 해상풍력융복합산업화 플랫폼 건립(산업통상자원부)
 - 기 간 : 2021년~2024년(4년간)
 - 총사업비 : 450억원(국비 250, 지방비 150, 민자 50)
 - 사업내용 : 핵심기술개발지원, 실증·인증, 기업지원, O&M인력 양성 등 융복합 플랫폼 구축
 - 다) 에너지 특화기업 지원 시책 마련(산업통상자원부 특별법)
 - 입주기업 생산제품에 대한 국가·지자체·한전 등 공공기관 우선구매
 - 지방투자촉진보조금 지원비율 상향, 연구개발 지원, 지방세 감면 등
 - 총 매출액 중 에너지 관련 매출액 비중이 50% 이상인 기업

2) 전국 최고 수준의 수산식품산업 특화단지 조성

가) 수산식품수출단지 조성 본격화로 분양 촉진

- 조성 규모 : 28,133㎡/ 1,089억원 (국비 70%, 지방비 30%)
- 가공공장, R&D센터, 국제수산물거래소, 냉동창고, 홍보전시장 등 인프라 활용

나) 목포어묵 세계화 및 수출전략형 김가공산업 추진으로 경쟁력 강화

- 목포어묵 차별화를 위한 인프라 구축 및 관련기업 육성(21.~'24. 100억원)
- 수출주도형 글로벌 식품산업 육성 및 김산업 R&D 강화(21.~'25. 100억원)

다) 최적의 입지 여건을 활용한 수산식품 기업 유치 추진

- 전라남도 해양수산융복합벨트 및 수산식품 수출단지 산단, 불류·유봉 인프라, 수산물 집산지 등 최적입지 여건을 활용한 기업유치 추진
- 타 산단에 비해 해수사용이 용이한 입지장점 홍보로 연관 기업 유치

3. 세라믹일반산업단지 분양

가. 분양개요

- 1) 위 치 : 전남 목포시 대양로 26번지 일원
- 2) 대상토지 : 18필지 80,740㎡
- 3) 유치업종
 - 비금속광물제품제조업(C23) 중 시멘트, 레미콘 관련 업종 제외
 - 화학물질 및 화학제품 제조업 ; 의약품 제외(C20)
 - 금속가공제품 제조업 ; 기계 및 가구 제외(C25)
 - 전자부품, 컴퓨터, 영상, 음향 및 통신장비 제조업(C26)
 - 의료, 정밀, 광학 기기 및 시계 제조업(C27)
 - 전기장비 제조업(C28)
 - 기타 기계 및 장비 제조업(C29)
- 4) 분양금액 : 268,315원/㎡

나. 분양 실적

- 1) 분양면적/금액 : 30,326㎡ / 81억(8개 업체)
- 2) 분양활동 사항
 - 세라믹센터 사업화 지원동 입주업체 계약추진, 세라믹 관련 기업 발굴 투자제안 활동, 인센티브 안내 등

다. 앞으로 추진계획

- 1) 세라믹산단 미분양 7개 필지는 청년사업자 위주 공공임대 용지로 전환하여 임대자 모집 추진
- 2) 세라믹센터내 연구기업 중 투자실현 가능기업을 사업화지원동으로 투자유도 후 시제품 제작·양산 전환 및 분양 추진
- 3) 지역 내 우수한 기술 인력 양성을 위해 목포대 등 인근 대학과 협조 (학자금 지원 및 취업알선까지 연계 체계 유지)
- 4) 전국 단위 박람회 참가 등 타깃기업 발굴 및 유치활동 전개(최신의 시설장비 구축 및 세라믹 생태계 육성 정책 집중 홍보로 투자 유인)

4. 대양·세라믹 산단 입주기업 혜택

가. 입주기업 보조금 지원

- 1) (입지보조금) 분양가의 30%내 최대 4억원(분양율 80% 초과 시 최대 2억원)
- 2) (시설보조금) 20억원 초과 투자액의 5% 범위 내 최대 5억원
- 3) (지방세 감면) 토지·건물 취득세 각 75% 및 재산세 5년간 75%감면
- 4) (정책자금 대출) 제조업 연 2.25%, 최대 20억원

구분	지원내용	신청시기	비고
입지 보조금	분양가의 30% 범위내 4억원 한도	부지계약 체결일로부터 2년 이내	분양률 80%까지 지원
시설 보조금	20억원 초과부분의 5%이내 5억원 한도	건축물 착공신고일로부터 3년이내	
매칭비율	도비 : 시비 = 50 : 50		

나. 특별 지원 혜택

- 1) 산업위기대응 특별지역 지정 혜택(23.5.28.까지, 산업통상자원부)
 - 지방투자촉진보조금 지원(설비투자금의 최대 44% 지원)
 - 수도권이전기업 또는 지방 신·증설 기업에 대한 지원 보조
- 2) 고용위기지역 지정 혜택(22.12.31.까지, 고용노동부)
 - 지역고용촉진지원금, 청년 추가고용 장려금, 고용촉진 장려금 등 지원

- 3) 에너지산업융복합단지 지정(19.11.15.~, 산업통상자원부)
 - 국가·지자체·공공기관(한전 등) 우선구매, 지부보조금2% 가산, 지방세 감면 등
- 4) 중소기업 특별지원지역 지정 혜택(23.9.8.까지, 중소벤처기업부)
 - 국가 및 지자체 수의계약 가능, 정책자금 용자 및 기술·신용기금보증 우대

다. 입주기업 내실화를 위한 인센티브 제도 운영

- 1) 불류보조금 지원
 - 지원대상 : 투자금액이 200억원 이상이고, 상시고용인원 50명 이상 기업
 - 지원규모 : 육상운송비용의 30% 범위 안에서 연간 5천만원까지 5년간 지원
 - 지원기준 : 당해 연도 확정 신고한 재무제표상의 운반비 기준
 - 신청시기 : 투자완료일로부터 2년 이내에 1년 단위로 신청
- 2) 이주직원정착금 지원
 - 지원대상 : 복포시로 이전하는 수도권 소재기업 소속 근로자 및 가족
 - 지원규모 : 근로자 및 동반이주한 가족 세대원 1인당 100만원
 - 신청시기 : 근로자가 3년 이상 주민등록을 둔 날부터 1년 이내 신청

라. 입주기업 원스톱서비스 지원창구 설치 운영

- 1) 분양신청, 입주실사, 계약, 건축허가 등 기업입주 업무 일괄 처리
- 2) 투자유치기업 금융에로사항 상담 및 지원방안 모색 등

마. 산업통상자원부 보조금

- 1) 수도권 이전기업
 - 수도권내 대상지역에서 1년 이상 사업영위, 상시고용인원 30명 이상 기업이 본사, 공장 및 연구소를 전부 또는 각각 이전하는 경우
- 2) 신·증설기업
 - 지역선도, 지역특화 업종으로 국내에서 1년 이상 사업을 영위, 상시고용인원 10인 이상, 신·증설하는 투자금액이 10억원 이상인 중소·중견기업 및 신설 투자금액이 300억원 이상인 대기업

구분	수도권 이전기업			산·중설기업		
	대기업	중견기업	중소기업	대기업	중견기업	중소기업
입지 보조금	-	입지투자금액 (10%이내)	입지투자금액 (30%이내)	-	-	-
시설 보조금	설비투자액 (5%이내)	설비투자액 (7%이내)	설비투자액 (9%이내)	설비투자액 (5%이내)	설비투자액 (7%이내)	설비투자액 (9%이내)
조세 감면	법인세 : 7년간 100%, 3년간 50% 감면 재산세 : 5년간 100%, 3년간 50% 감면 취득세 : 면제			법인세 : 5년간 50% 감면 재산세 : 5년간 75% 감면 취득세 : 75% 감면(2022.12.31한)		
매칭 비율	국비 : 도비 : 시비 = 65 : 17.5 : 17.5 / 지방비 부담능력에 따라 국비 100억원까지 지원 가능					

5. 기업 유치 활동 다각화

가. 기업 성장 단계별 맞춤형 지원

- 대양산단 내 창업부터 양산단계까지의 중소기업을 대상으로 정보화, 인증, 지적재산권, 마케팅, 경영지원 등을 통한 맞춤형 단계별 기업지원 프로그램 운영
 - 세부지원 프로그램 : 5개 분야 20개 세부과제 추진

나. 판로개척, 마케팅 등의 민관연 협력체계 구축

- 북포시·전남테크노파크 간 대양산단 입주기업 지원 업무협약 추진
 - 중장기적 발전계획 수립, 성장 중인 중소기업 지원책 마련
- 대양산단 협의체(민), 북포시(관), 전남테크노파크(연) 협력체계 구축

다. 대양산단 특화 지원 사업 연계 유망 중소기업 발굴육성

- 중소기업특별지원지역 지원내용과 연계 대양산단 특화 중소기업 육성 및 정부 사업 발굴
 - 스마트공장 확산사업, 개방형 혁신바우처, 혁신성장지원, 국가 융복합단지 등 각종 정부 R&D과제 참여 지원을 통한 기업의 역량강화 및 매출 증대

○ 분양현황도 - 목포대양산단



○ 분양현황도 - 세라믹산단

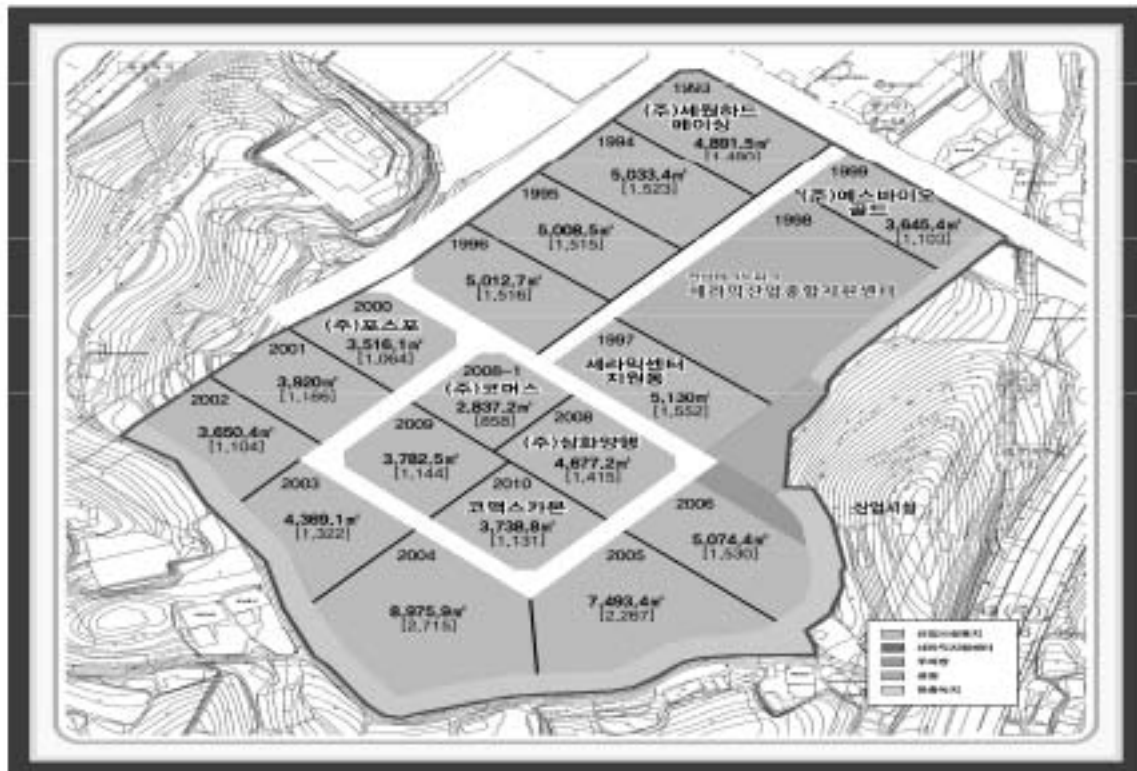

제3절 일자리청년정책

1. 청년 정책

가. 추진배경

우리지역 청년들의 경우 열악한 교육 환경 및 양질의 일자리를 제공할 수 있는 기업의 부족 등으로 타지역으로의 청년 인구 유출 현상이 가속화되고 있다. 이러한 심각한 사회문제를 대비하기 위해 4차 ICT산업과 연계하여 양질의 청년일자리 발굴, 청년고용 확대 및 취·창업 지원을 통해 지역정착을 유도하고 지역 및 청년이 정착하는 주거복지·문화인프라 구축을 통해 맞춤형 청년정책을 실현하고자 한다.

나. 청년정책 종합계획 수립

- 1) 지속적이고 체계적인 청년정책 지원으로 청년이 정착하기 좋은 지역 생태계 조성, 청년 문화, 소통 분야의 활성화 및 정주 여건의 개선으로 청년들이 지역에 머물며 잠재력을 펼칠수 있는 환경을 조성하기 위해 각 부서에서 추진하고 있던 청년정책들을 한데 모아 목표형 청년 정책 종합추진 계획을 수립하였다.
- 2) 2023년에는 청년이 찾는 큰 목표라는 시정목표에 따라 4차산업 스마트 혁신 산단 조성, 맞춤형 청년 일자리 종합 지원, 청년문화복합공간 조성 등 청년 지원사업을 확대 운영하여 청년이 찾아오는 새로운 기회의 도시, 청년이 만들어 가는 미래희망도시 목표를 만들어 갈 예정이다.

다. 2022년 추진상황

• 동계 대학생 직장체험활동 지원사업 추진	: 2022. 1. 18.
• 2022년 청년 취업자 주거비 지원 추진	: 2022. 1. 24.
• 2022년 목포시 「청년·일자리통합센터」 운영계획 수립	: 2022. 1. 24.
• 목포시 청년 사회적경제형 취업브리지 사업 추진	: 2022. 1. 28.
• 목포과학교대 일자리플러스센터 공모사업 추진	: 2022. 2. 4.
• 2022년 전남 청년 근속장려금 지원사업 추진	: 2022. 2. 15.
• 2022년 지역주도형 창업청년 일자리플러스 지원사업 추진	: 2022. 2. 15.
• 2022년 전남형 뉴딜 청년일자리사업 추진	: 2022. 2. 15.
• 2022년 블루이코노미 2.0 청년일자리 프로젝트 추진	: 2022. 2. 23.
• 목포형 청년문화브랜드 사업 추진	: 2022. 3. 4.

• 목포 청년창업자 금융(종잣돈)사업 추진	: 2022. 3. 18.
• 2022년 청년도전 지원사업 추진	: 2022. 3. 30.
• 2022년 목포 청년 해외취업 지원사업 추진	: 2022. 4. 13.
• 청년 희망 디딤돌통장 사업 추진	: 2022. 4. 21.
• 2022년 제1회 목포시 청년정책위원회 회의 개최	: 2022. 5. 18.
• 목포과학대학교 고등직업교육거점지구 사업 추진	: 2022. 5. 10.
• 2022년도 목포시 청년정책 종합계획 수립	: 2022. 5. 11.
• 전남형 청년공동체 활성화 사업 추진	: 2022. 5. 13.
• 목포대학교 일자리플러스센터 사업 추진	: 2022. 5. 19.
• 2022년 전남 청년 근속장려금 지원사업 참여기업 점검	: 2022. 7. 5.
• 하계 대학생 직장체험활동 지원사업 추진	: 2022. 7. 15.
• 목포시 청년정책 5개년(2023~2027)제2차 기본계획 수립	: 2022. 8. 1.
• 목포시 창업청년 일자리플러스 지원사업 참여기업 현장점검	: 2022. 8. 10.
• 청년 일자리 관련 사업 운영 수행기관 지도점검	: 2022. 8. 11.
• 2022년 조기취업형 계약학과 선도대학 육성사업 추진	: 2022. 9. 6.
• 목포시 구인구직 만남의날 추진	: 2022. 9. 16.
• 목포시 청년 사회적경제형 취업브리지사업 2차 현장점검 추진	: 2022. 9. 23.
• 2022년 제2회 목포시 청년정책위원회 회의 개최	: 2022. 9. 26.
• 목포-서울 지역상생 청년일자리 창출 연계사업 선발전 지원	: 2022. 10. 5.
• 2022년 제3회 목포시 청년정책위원회 회의 개최	: 2022. 9. 26.
• 전남형 청년공동체 활성화 사업 추진	: 2022. 12. 21.
• 2022년 제4회 목포시 청년정책위원회 회의 개최	: 2022. 12. 23.

2. 일자리 창출 사업

가. 추진배경

고령화시대에 대비하고 취약계층에게 다양한 일자리를 제공하여 저소득층의 생계 안정을 도모하였으며, 미래의 희망인 청년들에게 꿈과 목표를 제시할 수 있는 양질의 일자리 마련 정책을 추진하였다.

나. 2022년 일자리 창출사업 현황

연번	사업명	사업비 (백만원)	사업내용	사업실적	비고
	합계	10,062		2,357명	
1	공공근로 지원사업	2,849	공공분야에서 한시적인 일자리를 마련하여 저소득, 취약계층에게 최소한의 생계를 마련해 주기 위한 사업	755명 (상반기 370, 하반기 385)	
2	지역공동체 일자리사업	830	지역특화자원을 활용하여 지역주인이 공동으로 추진하는 지속적이고 생산적인 일자리사업	215명 (상반기 185, 하반기 30)	
3	지역방역 일자리사업	224	코로나19 대응 및 동 방역자원을 위한 일자리사업	23개소 47명	
4	신중년 사회공헌 활동지원사업	150	만 50세이상 퇴직인력이 전문적 지식과 경험을 활용하여 사회적기업 및 비영리단체 등에서 재능기부하는 사업	1개 기관 55명	
5	신중년 경력형 일자리사업	481	전문경력을 지닌 신중년에게 경력을 활용한 공공형 일자리 제공 및 지역사회 공적서비스 인력 공급하기 위한 사업	7개 사업 43명	
6	지역산업 맞춤형 일자리 지원사업	585	전남도 주관 공모사업으로 지역의 여건과 인력 수요에 기반한 일자리 사업	3개 사업 273명 취업, 예비창업 15명	
7	전남형 동행 일자리사업	182	전남도 주관 공모사업으로 지역 최적화 일자리 창출 및 인력 양성을 통한 인력 미스매치 해소 등 고용상황 개선 도모를 위한 사업	2개 사업 107명 지원	

제2편 시정 분야별 성과와 전망

연번	사업명	사업비 (백만원)	사업내용	사업실적	비고
8	고등직업교육 거점지구사업 지원	75	지역 특화분야 인력을 양성하고 청년인재의 지역 정주를 지원하여 지역 소멸 및 학행인구 감소 대응 및 지역 내 재취업을 희망하는 중장년 재교육 및 향상 교육을 위한 사업	310명 교육·훈련	
9	조기취업형 계약학과 지원	21	재학생(2~3학년)을 대상으로 조기 취업과 인력양성의 기회를 제공하는 학과 운영을 통해 취업연계 현장 맞춤형 인재 양성을 위한 사업	12개 기업 28명 지원	
10	전남형 뉴딜 일자리사업	1,064	행정안전부 공모사업으로 4차 산업혁명에 대비한 비대면, 디지털 산업 등 분야에 청년일자리 창출 및 기업 지원	13개기업 39명 지원	
11	블루이코노미 2.0 청년일자리 프로젝트	1,968	행정안전부 공모사업으로 목포시 3대 미래전략산업과 연관성 있는 청년일자리 창출 및 기업 지원	51개기업 85명 지원	
12	목포시 청년 사회적경제형 취업브리지 사업	930	지역 청년에게 전공분야 중소기업 및 사회적 경제기업에 일경험 기회를 제공하여 직무경력과 정규직 취업 가능성을 제고	37개기업 47명 지원	
13	전남 청년 마을로 사업	219	청년들에게 마을사업장 취업을 지원하여 인정적인 일자리 제공	4개기업 4명	
14	전남 청년 농수산 유통활동가 육성사업	66	지역 농수산물 유통에 관심있는 청년들에 지역 농·수협 분야의 일 경험을 제공하여 취·창업으로 연계	농·수협 5명 지원	
15	청년도전 지원사업	300	청년센터를 활용하여 구직단념 청년들을 대상으로 취업특강, 취업 역량강화, 진로·직업상담 등을 실시하여 취·창업 연계까지 지원	250명 지원	
16	대학생 동하게 직장체험활동	98	대학생들에게 방학기간동안 직장체험 기회를 제공	79개 기업 79명 지원	

3. 인구 정책

가. 목포시 인구현황(2022.12.31. 기준)

(단위 : 명, %)

구분	총 인구수	세대수	인구수		합계 출산율	청년비율	고령인구 비율
			남자	여자			
목포	216,939	107,826	107,826	109,113	0.74	17.5	18.8
전남	1,817,697	907,710	915,272	902,425	0.97	15.6	25.2
전국	51,439,038	23,705,814	25,636,951	25,802,087	0.78	19.9	18.0

(통계출처 : 행정안전부 주민등록인구통계)

나. 인구정책 종합계획 수립 및 추진성과

- 1) 비전(목표) : 시민이 행복한 인구 활력도시 목포조성
- 2) 분야별 중점과제 : 6대 분야, 65개 사업, 287,706백만원
 - 가) 안정적인 일자리 창출 사업 추진
 - 지역주도형 청년일자리 사업 및 목포형 청년 문화브랜드 사업 추진
 - 신중년 일자리 사업 추진
 - 공공부문 일자리 사업 추진
 - 2022 목포형 수산·식품 산업 지원을 통한 일자리 창출
 - 친환경선박 관련 정부 공모사업 선정으로 신기술 개발 및 실증 고도화 기쁨마련
 - 나) 저출산 대응 및 건강한 보육환경 조성
 - 저출산 극복을 위한 출산친화형 환경 조성
 - 아동의 건강한 성장과 양육에 대한 보육환경 조성
 - 다) 청년 자립기반 확립 및 지원정책 지원
 - 전남청년 문화복지카드, 청년부부 결혼 축하금, 청년 취업자 주거비지원, 목포 청년창업자 금융(종잣돈)지원 등
 - 라) 머물고 싶은 행복한 도시를 위한 정주여건 개선
 - 글로벌 인재육성 지원
 - 학교별 교육특화 프로그램 운영

4. 2023년도 주요업무계획

가. 추진방향

지역 특화형 청년 일자리 창출 및 제반여건 조성을 통해 목포 특색을 살린 지역맞춤형 청년 정책을 실현하고, 안정적인 고용여건 조성 및 신증년 일자리 종합지원 확대를 통해 양질의 일자리 창출을 목표로 하고 있다.

나. 세부사업내용

1) 제1회 목포 청년의 날 행사 추진

청년의 권리를 보장하고 청년발전의 중요성을 알리며 청년문제에 대한 관심을 높이려고 지정한 청년의 날을 기념하기 위해 그동안 전라남도과 공동으로 추진했던 청년의 날 행사를 2023년에는 목포시 자체행사로 추진하여 기존 방식의 의례적인 행사를 지양하고 목포만의 특색있는 청년 주도형 및 참여형 행사를 개최할 예정이다.

2) 목포형 청년 특화 브랜드개발 창업 및 육성지원 사업

목포만의 특화된 브랜드를 개발하고 우수한 창업 아이템을 가진 청년 창업가를 발굴하며 문화 창작에 관심이 있는 청년들을 육성 지원함으로써 청년들이 목포에서 창업하고 정착할 수 있는 환경을 조성해 나갈 예정이다.

3) 전남형 청년마을 만들기 지원 사업

전남지역 청년들의 지속 가능한 지역 정착을 유도하기 위해 공간과 기회를 창출하고 일자리를 제공하여 청년인구 유출을 최소화할 예정이다. 청년이 중심이 되어 사업을 추진하고, 청년과 지역주민이 상생 협력을 통해 지역특화산업과 연계된 일자리를 창출하여 이를 통해 지역의 활력 제고를 목표로 하고 있다.

4) 2023년 지역주도형 청년일자리사업

「지역주도형 청년 일자리사업」은 청년에게 적합한 지역의 일자리를 발굴·제공하여 자산형성이 가능한 수준의 소득을 창출하는 지속가능한 경제활동을 지원하고, 청년유출 등으로 어려움을 겪는 지역에 청년유입을 지원하여 지역활력을 제고하기 위해 행정안전부가 지원하는 사업이다. 2023년 목포시는 특히 4차산업 및 첨단·주력산업분야 전문인력 양성을 위해 총 7개(목포시 4차산업 청년정착 지원사업, 목포시 청년 큰 도약 일자리 지원사업, 스마트+해양수산 청년창업 지원사업, 마을로 플러스 프로젝트, 지역특화산업 맞춤 청년일자리사업, 도전 청년 온라인 마케터 양성 지원사업, 기업멘토형 청년 창업지원사업)의 신규사업을 추진한다. 총사업비는 13억 규모로 53개의 청년일자리를 추가 창출할 예정이다.

- ① 목포시 4차산업 청년정착 지원사업(10명 일자리창출)
 - 인공지능, 빅데이터, 드론 등 4차산업 관련 분야 일자리 창출
- ② 목포시 청년 큰 도약 일자리 지원사업(8명 일자리창출)
 - 지역청년에게 관내 중소기업 및 사회적경제기업의 전공 연계 및 특화 업무 관련 일 경험 제공
- ③ 스마트+해양수산 청년창업 지원사업(5명 양성)
 - 해양수산식품 등 시 주력 산업 분야 관련 청년창업가 지원
- ④ 마을로 플러스 프로젝트(10명 일자리창출)
 - 마을기업, 영농조합법인 등 마을단위 사업장 청년일자리 창출
- ⑤ 지역특화산업 맞춤형 청년일자리사업(5명 일자리창출)
 - 바이오헬스케어 등 첨단주력산업 분야 중소기업 청년일자리 창출
- ⑥ 도전 청년 온라인 마케터 양성 지원사업(10명 양성)
 - 지역 주력 산업군 관련 기업 서비스 및 생산제품 등의 비대면 홍보 전문 온라인 마케터 인력 양성 지원
- ⑦ 기업멘토형 청년 창업지원사업(5명 양성)
 - 창업 7년 이내 청년 창업자 창업교육, 멘토링 등 창업 지원

5) 「목포 청년일자리 종합센터」 조성

보광동 1가 1번지 일원에 취·창업을 원하는 우리지역 청년들에게 맞춤형 종합서비스를 지원하기 위한 「목포 청년일자리 종합센터」를 조성한다. 2023년 12월 준공을 목표로 연면적 1,300㎡ 4층규모의 다목적 취·창업지원시설 1개동과 연면적 250㎡ 규모의 청년창업상가 1개동으로 구성된 「목포 청년일자리 종합센터」를 조성하고 취업지원, 자립지원, 주거지원 등 청년지원 정책들을 센터에서 일원화하여 청년들에게 지원하고 신규 청년 창업자를 발굴 및 육성하여 청년 일자리를 창출함으로써 관내 청년의 타지 유출을 방지하고 지역정착을 유도할 계획이다.

6) 신중년 일자리 종합지원

청년인구 감소 및 신중년 인구 증가에 따른 신중년층 재취업 희망수요 증가로 일자리 사업량 확대 등 신중년 일자리 종합지원을 위한 사업으로, 공공근로 및 지역공동체(1300명), 신중년 경력형(70명), 신중년 사회공헌 활동지원(60명), 신중년 희망일자리장려금(2명), 신중장년 든든이음(130명, 전남형 동행일자리 사업)을 추진하며 총 1,562명의 일자리 제공 및 취업연계를 목표로 하고 있다.

제4절 해양항만 행정

1. 2022년 주요업무 추진 실적

가. 깨끗한 바다환경 조성 : 5개 사업 1,139백만원

해양환경정비 기동대운영사업(4명, 92백만원), 바다환경지킴이 지원사업(12명, 210백만원), 해양쓰레기 정화사업(9명, 158톤, 190백만원), 강하구 해양쓰레기 사업(370톤, 87백만원), 조업 중 인양쓰레기 수매사업(608톤, 560백만원)

나. 공유수면 관리체계 확립

공유수면 관리실태 일제점검 실시 : 년 2회

다. 도서지역 정주여건 개선

1) 정주기반구축

가) 달리도, 외달도 어항시설 정비(어촌뉴딜) : 1,441백만원

나) 울도1·2구 선착장 개선사업(어촌뉴딜) : 3,979백만원

다) 고하도항·용박개항 환경정비사업(어촌뉴딜) : 6,002백만원

라) 달리도~외달도간 보행연도교 개설(도서종합) : 13,400백만원

마) 달리도 커뮤니티센터 조성(도서종합) : 600백만원

바) 달리도 해안도로 개설(도서종합) : 1,300백만원

2) 도서민 생활지원

가) 여객선 운임지원 : 46,230명/66,008천원

나) 차량 운임지원 : 6,321대/61,828천원

다) 천원 여객선 운임지원 : 13,108명/7,724천원

라) 섬주민 생필품 분류비 지원 : 9,657개/15,102천원

마) 도서지역 생활필수품(LPG) 해상운송비 지원 : 499개/11,880천원

2. 어촌정주 기반조성

가. 도서지역 개발사업

- 제4차 도서(섬)종합개발 사업 : 14개사업, 198억원(국비^{80%}, 도비^{10%}, 시비^{10%}) 낙후된 섬 지역의 새로운 소득원 개발과 정주여건 개선을 위한 사업으로 2018년부터 2027년까지 10년간 10인 이상 상주하는 5개 유인도서(달리도, 울도, 외달도, 고하도, 장좌도)에 도로, 교통 등 생활 기본시설과 생산·환경 개선사업을 연차별 계획에 의거 지속적으로 사업 추진
- 어촌뉴딜 300사업(달리·외달도, 울도, 고하도)
 도서지역 노후어항의 현대화, 어촌마을의 편의성 및 정주생활 만족도 향상을 위한 사업으로 선착장 개선, 환경정비 등 공통사업과 도서별 특화사업을 시행 어민의 소득기반 창출과 해양환경 관광화 추진
 - 2019년 어촌뉴딜300사업(달리·외달도) : 134억원(국비^{70%}, 도비^{9%}, 시비^{21%})
 - * 총 사업비 134억원을 2019년부터 2022년까지 시행
 - 2020년 어촌뉴딜 300(울도)사업 : 123억원(국비^{70%}, 도비^{9%}, 시비^{21%})
 - * 총사업비 123억원을 2020년부터 2023년까지 시행
 - 2021년 어촌뉴딜 300(고하도)사업 : 123억원(국비^{70%}, 도비^{9%}, 시비^{21%})
 - * 총사업비 123억원을 투입 2021년부터 2023년까지 시행
- 2022년 전남도 공모사업인 「외달도 가고 싶은 섬 가꾸기 사업」 선정되어 향후 5개년 동안(2023~2027) 총사업비 50억원을 투자 예정이다.
 - * 외달도 가고싶은섬 가꾸기 사업 공모 선정 : 50억원(도비^{60%},시비^{40%})

3. 일반현황

가. 도서지역 개발사업

연도	구분	도서수		해안선 길이 (km)	바다 면적 (㎢)
		유인도	무인도		
2022		6	6	79.6	50

나. 해양유류오염 방제장비

장비명	계	오일펜스	유처리제	유흡착포
보유대수	3종	300m	720ℓ	352kg

다. 요트

선박명	선질	총톤수	기관		건조비 (천원)	진수일	조선소	비고
			기종	마력				
목포 해왕은호	알루미늄 합금	19톤 (51ft)	디젤	163×2	1,047,000	'10. 5.26	주)무른 중공업	

라. 마리나시설

구분	용도	면적		
계	위 치 : 목포내항(삼학도)	25,884㎡(7,829명)		
해상부분	요트 계류시설(50ft급 요트 32척 수용)	10,160㎡(3,073명)		
육상부분	토목	육상 요트계류장(25척 수용시설)	8,264㎡(2,500명)	
		주차장(30대 수용시설)	1,364㎡(413명)	
		광장 및 보도	803㎡(243명)	
		녹지조성	4,633㎡(1,401명)	
	건축	1층	로비, 샤워실, 휴게실, 화장실, 교육장	480㎡(145명)
		2층	카페테리아, 화장실, 베란다	180㎡(54명)
인양기	중량 40톤, 길이 16m이하 선박 인양	20.6m* 24m*10m		

마. 갯바위 부잔교

구분	용도	비고
위치	갯바위(달맞이 공원 옆)	
시설내용	<ul style="list-style-type: none"> • 부잔교 : 12m×6m×2기 • 도 교 : 15m×1.5m(1기), 6m×1.5(1기) • 계 단 : 3m×1.5m(1식) 	공유수면 점·사용 9,900㎡

바. 항만시설(목포지방해양수산청 관리시설)

항별	시설명	규모	접인능력	관리주체	주요화물	비고
신항 (7)	자동차부두(MIRT)	인벽 240m	* 3만톤급 × 1	국가	자동차(TS)	
	다목적부두	인벽 750m	* 3만톤급 × 3	민자	자동차, 철재, 컨테이너	
	철재부두	인벽 240m	* 3만톤급 × 1	국가	자동차(수출)	
	시멘트부두	인벽 160m	* 1만톤급 × 1	민자	시멘트	
	석탄부두	인벽 240m	* 3만톤급 × 1	국가	미 운영중	
북항 (4)	북형물양장	물양장 2,750m	물양장 2,200 소형어선 550	국가	어획물, 여객	
	어업지도선 부두	인벽 200m	* 2천톤급 × 2	국가	어업지도선	
	해경경비함부두	인벽 320m	* 3천톤급 × 1 * 5천톤급 × 1	국가	해경부두	
내항 (6)	상학부두	인벽 1,000m	* 3만톤급 × 2 * 1만톤급 × 1 * 5천톤급 × 1	국가	석탄, 제주연안화물, 수산물 등	
	여객부두	인벽 351m	* 1만톤급 × 1 * 4천톤급 × 1	국가	여객선터미널	
	동명물양장	물양장 1,092m		국가	어획물, 잡화 등	
	수협물양장	물양장 473m		국가	어획물, 선구류 등	
남항	관공선 및 소형선부두	물양장 500m		국가		

※ 유통량 현황 : (2021.12) 23,832천톤 ⇒ (2022.12) 25,312천톤 5.9% 증가

사. 비법정 항만(소규모 항포구)

구분	시설 내용	관리주체	이용선박(척)	비고
계	11개소		169	
달리도	선착장 2개소(달리도항, 어망촌항)	육포시	29	
울도	선착장 4개소(울도1·2구항, 금수동항, 고분동항)	*	71	
외달도	선착장 2개소(산·구 외달도항)	*	22	
고하도	선착장 2개소(고하도항, 응박개항)	*	27	
내륙	물양장 1개소(삼진항)	*	20	

아. 여객항로 및 여객선 현황

☑ 항로별

※ ()은 예비선

구분	계	일반항로	낙도보조항로
항로(개)	34	21	13
여객선(척)	62(2)	48(1)	14(1)

☑ 여객터미널 현황

(단위 : 명, m², 백만원)

구분		국제터미널	연안터미널		
시설 현황	건립년도	'98. 4	2007. 1		
	건축비	9,400	37,819		
	부지면적	22,996	14,413		
	총건평	6,620	11,501		
	대합실 면적	1,824	3,022		
	구조	철근조 3층	지상4층 철골철근콘크리트		
	용도	1층:제주선, 2·3층:국제선	층별용도		
이용 현황	동시수용인원	1,180	구 분	면 적	용도
	연간 이용객	235,340	1층	1,608	주차장, 설비실, 승선구, 다도해출
	1일 평균	644	2층	5,597	매표소, 승선대기실, 여행사 등
부두 현황	부두규모	국제선:1만톤급, 국내선:5천톤급	3층	3,363	해운조합, 선사사무실, 카페
	1일 이용선박	1선석 2척	4층	933	레스토랑, 전망대, 옥상정원

자. 인양기 및 부잔교 설치현황

위치	사업량	형식	설치년도	비고
외달도 구)선착장	5톤*7m	전기식	2006	인양기
북항(북항어촌계)	5톤*7m	전기식	2010	*
울도1구 선착장	5톤*7m	전기식	2011	*
울도2구 선착장	3톤*14m	전기식	2013	*
북항 (죽고어촌계)	5톤*7m	전기식	2014	*
달리도 어망촌	5톤*7m	전기식	2014	*
외달도 물양장	7.5톤*7m	전기식	2015	*
달리2구 선착장	5톤*7m	전기식	2015	*
울도1구 물양장	2.5톤*7m	전기식	2015	*
고하도 선착장	5톤*9m	전기식	2016	*
산정농공단지(죽고어촌계)	5톤*9m	전기식	2018	*
외달도 선착장	5톤*7m	전기식	2019	*
대반동(대반어촌계)	7.5ton*10m	전기식	2020	*
삼진항(광산어촌계)	10ton*14m	유압식	2020	*
울도2구 선착장	10ton*10m	전기식	2021	*
외달도 물양장	3.0m(B)×15.0m(L)	분분	2014	부잔교
울도1구 선착장	3.0m(B)×10.0m(L)	FRP	2014	*
울도2구 선착장	5.0m(B)×19.0m(L)	FRP	2015	*
장 좌 도	3.0m(B)×17.0m(L)	분분	2016	*
고하도 선착장	3.0m(B)×14.0m(L)	FRP	2017	*
달리도 어망촌	3.0m(B)×17.0m(L) 3.0m(B)×17.0m(L)	분분	2017	*
달리도 선착장	3.0m(B)×25.0m(L)	분분	2018	*
외달도 선착장	3.0m(B)×15.0m(L) 3.0m(B)×10.0m(L)	FRP, 분분	2019	*
대 반 동	3.0m(B)×18.0m(L) 3.7m(B)×30.0m(L)	FRP, PE	2019	*
외달도 구)선착장	3.6m(B)×30.0m(L)	PE	2019	*
고하도 웅박개항	7.8m(B)×15.0m(L)	PE	2020	*
삼진항(광산어촌계)	6.0m(B)×10.0m(L) 2.0m(B)×20.0m(L)	분분, PE	2020	*
울도 맥바위 선착장	3.6m(B)×15.0m(L)	PE	2021	*
울도 금수동항	4.8m(B)×20.0m(L)	PE	2021	*
외달도 선착장	3.0m(B)×15.0m(L)	STS	2021	*
정좌도 선착장	3.0m(B)×34.0m(L)	EPS	2021	*
울도 고분도항 부잔교	4.0m(B)×10.0m(L)	STS	2022	*
삼진항 부잔교	2.4m(B)×50.0m(L)	PE	2022	*

제5절 수산진흥 행정

1. 해양수산현황과 여건

가. 해양수산 최근 동향

- 1) 미래 신동력 수산물 집산·유통·판매기반 조성
 - 가) 수산식품 수출단지 조성 : 연면적 46,612㎡, 1,150억원
 - 나) 목포활어회플라자 시설개선 : 상가 리모델링 공사 : 220백만원
- 2) 김산업 특화 도시 육성을 위한 기반 조성
 - 가) 김산업 전문기관 지정 : 해수부 제1호 전문기관(22.12.21.)
 - (제)목포수산식품지원센터를 전국 최초로 김산업 전문기관(김제품 연구·개발 분야)로 지정받아 국가 김산업 연구에 기여할것으로 기대
 - 나) 마른김 거래소 도입 추진 : 운영방안 수립 연구용역 완료
 - 「마른김 거래소 운영방안 수립 연구용역」을 통해 전국 최초의 마른김 거래소 도입을 위한 기본 방향 마련
- 3) 신성장 수산식품산업 육성을 위한 인프라 구축
 - 가) 수산물 산지가공시설 지원 : 1개소, 19억원
 - 나) 수산식품 가공설비 지원 : 2개소, 320백만원
 - 다) 해조류 등 수산물을 이용한 고부가가치 소재 개발
 - 목포어묵 세계화 기반구축 및 육성전략 사업(21~'23) : 100억원
 - 수산식품 거점단지 역량강화사업 「수출전략형 김 가공산업 육성」 : 14억원
- 4) 수산업의 지속적 성장을 위한 지원 확대
 - 가) 수산산업 창업·투자 지원 : 14개사 3.3억원, 고용창출 242명
 - 나) 어업인 소득기반 확충 및 경영안정 도모
 - 조건불리지역 직접지불제 지원(91명, 74백만원), 농어민 공익수당 지원(429명, 257백만원), 수산업정책자금 이자차액 지원사업(24명, 24백만원), 어선 재해보험료 지원(414척, 121백만원), 어선원 재해보험료 지원(287척, 280백만원), 어업인 안전보험료 지원(349명, 32백만원) 등
 - 다) 어업기자재 및 안전조업 지원
 - 친환경 에너지 절감장비 보급(기관 8대, 장비 17대, 333,800천원), 어선사고 예방 시스템 구축(VHF 1대, 구명조끼 8대, CCTV 1대, 레이더 4대, 45,260천원), 김 활성치리제 공급(유기산 62천리터, 60,134천원) 등
 - 라) 수산종자 매입방류 : 감성돔 25만마, 100백만원

마) 어업인력 육성 및 역량강화

- 수산업경영인 육성관리 : 182명(선도우수경영인 2, 전업경영인 27, 어업인후계자 153)
- 수산전문지 보급지원 : 96명(7백만원)

나. 수산현황

우리 시의 해안선 길이는 79.6km이고 바다면적은 50㎢에 불과하지만 우리나라 연근해어업의 주 어장인 동중국해 및 서남해 어장에 인접된 지리적 이점에 의해 어선어업과 뱃손어업이 크게 발달하여 왔으며, 양식어업은 그간 김 단일품종에서 2000년도 이후 전복양식어장을 개발하여 양식 품종이 다양해지고 있다. 어업인구는 683가구에 1,771명이 종사하고 있으며 연간 수산물 위판고가 1,710억원대에 이르는 것으로 추계되고 있다.

수산업현황

연도	구분 어가수	어업 인구	어선수		수산물생산		도서수		해안선 길이 (km)	바다 면적 (㎢)
			척수	톤수	생산량 (톤)	생산액 (백만원)	유인도	무인도		
2022	683	1,771	1,023	22,940	34,778	171,023	6	5	79.6	50

다. 수산여건

목포항은 1897년 10월 1일 개항된 우리나라 서남단에 위치한 호남지방의 주요 관문으로 연근해 어업의 주 어장인 동중국해, 제주도, 흑산도 근해어장과 인접 다도해의 풍부한 수산물이 집산되는 어업전진기지의 역할을 담당하고 있다. 이러한 이점에 의해 전국 최대 규모의 근해어업이 발달하면서 어선어업은 물론 조선 및 선박수리 및 선용품 제조·공급업과 수산물가공업 등 연관 산업이 동반 성장하면서 선창경제의 주체로서 90년대 중반까지 지역산업의 중추적 역할을 담당하여 왔다.

그러나 수산자원의 감소와 WTO 체제 출범이후 수산물 수입 전면개방과 함께 관세 철폐와 보조금 감축이 가시화 되고, 유엔해양법협약 발효로 인한 연안국의 새로운 국제해양질서가 태동하면서 조업어장의 축소 등 어선어업의 채산성이 악화되었으며, 1995년부터 어선감척사업이 추진됨에 따라 어선세력 축소 및 위판량 감소로 수산관련 산업이 위축되고 있는 실정이다.

국내 최장 해상케이블카 개통으로 외지관광객 유입과 수산물 소비가 증가하고 지역 SOC 시설확충과 북항에 서남권 친환경 수산종합지원단지를 조성하여 서남권 어업인프라를 구축하면서 도심권과 근접한 지리적 여건을 살려 어촌자원을 관광상품화 할 수 있도록 해양레저 산업과 양식산업을 육성하는 대대적인 어업구조의 개편이 요구되고 있다.

2. 어선어업

2022년 연근해의 어선어업 생산량은 34천톤에 1,710억원으로 선어와 새우젓은 주로 북포수산업 협동조합으로 유통하고 있으며, 최근 연근해에서 조기, 갈치 등의 어획량 증가로 생산량 증가 추세에 있다.

가. 근해어업현황

어업별	계	자망	인강망	연승	채낚기	통발	어획물 운반업	봉수망	문어 단지
허가건수	163	59	55	21	18	7	17	1	2

나. 연안어업현황

구분	연안어업						구획어업				신고 어업	어장 관리선
	계	복합	자망	통발	선망	개량 인강망	계	각당	실범 장어	패류 형망		
허가건수	820	579	169	43	1	28	35	1	28	6	4,384	82

3. 양식어업

우리 시 주요 양식어업은 해조류양식(김양식)으로 주류를 이루고 있으며 2000년 이후 전복양식 어장을 개발하여 양식품종이 다양해지고 있다.

가. 양식업현황

(단위 : 건, ha, 톤, 백만원)

품종	건수	면적	연간생산량	
			수량	금액
계	26	664.2	4,461톤	7,224
김	11	628.5	4,419톤	6,824
다시마	2	9	40톤	전북역이용
전복	6	26.5	2톤	100
수산종묘	7	0.2	김종자 150,000성자	300

4. 수산자원조성 및 어업질서 확립

가. 수산자원 조성

1) 인공어초투하 및 어류치어 방류

인공어초 시설은 어류의 산란서식 환경을 조성하기 위하여 바다에 인위적으로 고기집을 만들어 주는 것으로 우리 시에서는 '95년부터 1,005백만원을 투자하여 달리·율도 연안 188ha에 인공어초 시설을 하였으며, 이와 함께 '96년부터 인공어초 투하 해역에 치어(새끼고기) 방류를 시작하여 지금까지 5,649천마리의 우럭, 전복, 넙치, 감성돔 등 치어를 방류하여 수산자원을 증강시킴으로써 연안어장의 자원조성과 도시 유어객 바다낚시터를 제공하고 있다.

인공어초 시설 및 종묘방류 현황

인공어초					종묘방류('96~'22)				
위치	면적(ha)	개수	금액(백만원)	시설년도	위치	어종	수량(천마)	금액(만원)	방류년도
계	188	1,905	1,005		6개소	11종	5,649	168,966	
외달도	148	1,457	744	'95~'97	외달도	우럭	372	5,533	'96~'01,'05
						전복	86	3,500	'02~'03,'11,'16
						넙치	331	9,764	'03~'10,'11
						물등	10	기증	'04
						감성돔	1,603	53,669	'04~'11,'14,'15,'16
						농어	114	7,267	'12
						해삼	6	300	'12
달리도	36	403	261	'00	달리도 영산호	전복	97	3,948	'12~'13,'16
						감성돔	151	4,476	'08,'16
						뱅장어	42	2,250	'00~'03
율도	4	45	261	'00	율도	감성돔	448	11,476	'08,'13,'16
						비지락	508	500	'08
						농어	83	5,033	'15
						전복	25	1,020	'16
율도	4	45	261	'00	상동 수원지	붕어	20	230	'03
						양어	10		
율도	4	45	261	'00	마동 해역	감성돔	1,743	60,000	'17~'21

나. 어업질서 확립

불법어업은 수산자원을 감소시켜 안정적인 어업경영을 저해하는 요인으로 불법어업자의 전업지도와 소형기선저인망어업 감척사업 등 적극적인 노력으로 불법어업 자율추방 분위기 조성 등 그 효과가 나타나고 있는 실정이나 정상적인 어업질서가 정착되기는 아직도 미흡한 실정이다.

어업인의 생활터전인 연안의 수산자원 보호와 어업질서 확립을 위하여 우심해역에 대한 강력한 지도단속과 체계적 수산행정을 기하기 위하여 어업지도선(전남219호, 전남234호) 2척으로 자체 계획에 따라 수시 단속하여 어업질서 확립에 크게 기여하고 있다.

어업지도선 현황

(단위 : 톤, 마력, 노트, 천원, 명)

선박명	선질	총톤수	기관		진수일	조선소	승선인원	비고
			기종	마력				
전남 219호	FRP	12	다젤엔진	630 (315×2대)	'12. 6.	현진조선	8	-
전남 234호	FRP	2.57	가솔린 선외기	300 (300×1대)	'94. 5.	우성FRP 조선소	6	-

다. 연근해어업 안전조업 지도

연근해 어선의 안전조업 지도로 해난사고를 예방하여 안정적인 수산물 생산을 도모하고 어업인의 생명과 재산을 보호하기 위해 승선원에 대한 안전조업 교육과 출항어선에 대한 안전점검 실시, 출어선의 동태 파악과 기상 악화 시 안전대피 지도, 해난사고 어선의 신속구조 등을 추진하고 있다. 특히 소형어선의 안전을 위해 도서지역에 15개의 어선인양기 시설을 설치하여 태풍 내습 시 육지인양 등의 조치로 피해를 최소화해 나가고 있다.

5. 수산물 유통 및 소비촉진

가. 유통경로

우리지역의 수산물은 전남서남부 해역을 중심으로 근해안강망 어업과 근해유자망 어업에서 조기, 갈치, 병어, 아귀 등을 잡아 목포수협위판장에서 중매인을 통하여 경매한 후 서울, 광주, 부산 등지로 출하되고 있으며, 일부 수산물은 관내 재래시장을 통하여 소비자에게 판매되고 있다.

연안어업은 연승, 유자망, 통발어업을 말하며, 여기에서 잡은 낙지, 농어, 우럭, 민어, 병어, 게 등 다양한 수산물이 일반횃집과 재래시장으로 유통되고 있다.

한편, 정부에서는 계절에 따라 영양가가 높은 수산물을 이달의 수산물로 지정 홍보하고 있어 이에 우리시도 시민과 관광객들에게 제철에 맞는 맛있는 수산물을 맛볼 수 있게 하고 있다.

목포는 수도권에서 서해안고속도로를 통하여 접근성이 용이하고 또 국내 최장 해상케이블카가 개통됨으로써 싱싱한 횃감과 선어를 맛보기 위해 목포를 찾는 관광객 수가 큰 폭으로 증가하였다. 이에 관광객의 수산물 소비 또한 증가함에 따라 지역경제 및 상권 활성화에 크게 기여하고 있다.

나. 고품질 수산식품산업 육성으로 소비촉진

우리 고장에서 생산된 수산물의 상품성을 높이기 위하여 품질인증 상품 확대 및 전통식품 개발 등 소비자의 신뢰 확보 및 소비촉진에 주력하고 있다.

현재 우리지역에서는 목포수협이 당일굴비, 보리굴비와 (주)대창식품의 조선김, 돌김, 재래김과 선일물산(주)의 밥빼기돌김, 파래김자반볶음, 이화식품의 아침드리멸치, ㈜가리미의 가리미노리, 가리미김밥김, 올리브유로구운김, 가뽕갓김, 돌김자반, 김스낵 그리고 범안수산식품의 명품왕새우, 왕새우분말, 꽃게분말까지 총 6개 업체 17개 제품이 도지사품질인증을 획득하여 우리지역 수산물의 수산물 이미지를 높이는데 기여하고 있다.

또한 수산식품 가공산업 육성을 위해 '수산물 산지가공시설 건립지원'을 실시, 현재까지 총사업비 147억원을 투입해 10개 수산물 가공시설이 가동 중에 있으며 2022년 '수산식품 가공설비 지원'을 통해 2개사에 32백만원을 투입하여 수산식품의 품질 향상 및 글로벌 경쟁력 강화에 힘쓰고 있다.

나아가 2021년 해양수산부 국고지원사업으로 선정된 '수산식품산업 거점단지 역량강화사업'을 통해 사업비 14억원을 투입, 수출전략형 김 가공산업을 육성해 고부가가치 수산식품 개발 및 상품화를 촉진하고 김 품질관리시스템 개발하는 등 수출시장 개척을 지원한다.

아울러 전남형 지역성장 전략사업으로 3년간 100억원의 사업비를 투입하는 '목포어묵 세계화 기반구축 및 육성전략사업'을 통해 고품질 어묵생산시설을 건립하고 전통의 목포어묵을 브랜드화해 서남해 지역수산물을 활용한 특화어묵을 생산 유통할 계획이다.

또한, 수산식품산업 고부가가치화 기반 마련을 위해 해양수산부 수산식품클러스터 1호 사업인 수산식품 수출단지 조성사업(2020년~2025년)을 추진하고 있다. 총사업비 1,150억원을 투입하여 대양산단에 부지 28,133㎡, 연면적 46,612㎡ 지상5층 규모로 임대형 가공공장, 마른김 거레소, 연구시설, 냉동·냉장창고, 수출지원 시설 등을 구축하여 수산물의 생산부터 가공, 유통, 수출까지 종합적인 기능까지 지원하게 된다.

앞으로도 수산식품 브랜드화 및 고품질 수산식품산업 육성을 지속해 우수한 제품을 개발하고 단순 원물유통에서 수산물 고차가공산업으로 수산식품산업을 고도화함으로써 우리지역 수산물의 가치를 높여 전국 제1의 수산식품산업도시로 도약하는데 힘을 계획이다.

6. 수산업경영인 육성

복지어촌 건설의 기수로 수산업경영인을 육성하기 위해 매년 전라남도해양수산과학원의 사업신청자에 대한 심의·조정을 거쳐 사업자를 확정하고 조기 영어 정착을 유도하고 있으며, 1981년 이후 182명(선도우수경영인 2, 전업경영인 27, 어업인후계자 153)의 후계인력이 어촌에 정착하여 어촌 선도인으로서 수산업 발전에 크게 기여하고 있다.

제6절 농·축산행정

1. 농업정책

우리시 23개동 중 농사를 짓고 있는 동이 7개동으로서 농가 및 농업인구는 1,586호에 3,762명이고 경지면적은 총 407ha로 전 308ha, 답 99ha이며, 농지 전용·도시 개발 등으로 농지의 면적 감소가 계속되고 있는 실정이다.

가. 농가와 농업인구 및 경지면적 현황

(단위 : 가구, 명, ha)

동 수	마을 수	농가 현황		경지 면적			비고
		농가 수	농가인구	계	전	답	
7	20	1,586	3,762	407	308	99	

나. 농산물 유통관리

소비자가 선호하는 양질의 농산물을 생산하기 위해 부가가치가 높은 고품질 농산물 생산을 적극 추진하고 있으며, 친환경농업 확산을 위한 학교급식 친환경농산물 식재료 지원, 우리농산물 우수성 홍보 및 농가소득 증대를 위한 농축산물 판촉활동에 노력하였다.

2. 양정관리

가. 2022년산 공공비축미곡매입

2005년까지 시행되었던 추곡수매제가 폐지됨에 따라 쌀 재배농가의 불안감을 해소하고 안정적인 소득과 판로를 위해 정부에서는 공공비축미곡 매입제도를 시행하여 농민들의 불안감 해소는 물론 농가소득증대에 기여하였다.

1) 매입일자 : 2회 / 2022.11.7.(월), 11.9.(수)

2) 매 입 량

(단위: 가마/40kg,조곡)

목표량	수매량	등급별 내역					비고
		특등	1등	2등	3등	잡정등외	
1,848	1,848	1,642	186	20	0	0	

3) 등급판정 및 검사기관 : 국립농산물품질관리원전남지원 목포·신안출장소

4) 대금 지급

가) 지급대행 : 목포농협

- 중간정산금 : 대입직후 30,000원 농가에 지급

- 추가지급금 : 대입가격 결정 후 잔여분 12월말까지 지급

나) '22년산 공공비축미곡 대입가격

등급	특등	1등	2등	3등	잡정등의
포대벼 (1가마/40kg)	66,660원	64,530원	61,670원	54,890원	49,640원

나. 정부양곡 매출

정부양곡을 효율적으로 관리하는 한편 양곡의 원활한 수급조절과 적정가격 유지를 위해 정부양곡 소요처 별 공급량을 엄정히 관리 공급하고 있다.

1) 무료급식단체용 : 1개소(목포시 종합사회복지관)

2) 차상위대상자용 : 1,269세대 / 2,239명

3) 기초생활보장수급자용 : 5,659세대 / 7,721명

4) 기초생활보장시설용 : 8개소(동명원, 진성원, 성산정신요양원, 공생재활원, 사랑의집요양원, 늘편안한요양원, 소망장애인복지원, 보담하우스)

5) 군·관수용 : 3개소(육군 제8332부대, 해군제3함대사령부, 목포교도소)

6) 가공식품용 : 3개소(장가, 목포탁주, 농산물가공협회)

3. 친환경 농·축산

가. 친환경농업 분야

1) 미곡생산

직불금, 친환경보조금 등의 지원을 통해 울도, 달리도, 삼향동 일대에서 고품질 쌀을 생산하고 있으며 벼 적정재배 면적 유지로 안정적인 쌀농사 기반을 구축하였다.

가) 2022년산 미곡생산실적

(단위 : ha, 톤)

계획		실적		비율(%)	비고
면적	생산량	면적	생산량		
80	398	80	398	100	

2) 2022년산 맥류생산실적

동계작물의 소득 불안정으로 재배면적 및 생산량이 감소하고 있으며, 그대로(주정용 맥주 보리) 재배가 주종을 이루고 있다.

가) 2022년산 맥류 생산 실적

(단위 : ha, 톤)

계획						실적						비율 (%)	비고
계		쌀보리		밀		계		쌀보리		밀			
면적	생산량	면적	생산량	면적	생산량	면적	생산량	면적	생산량	면적	생산량		
2.5	10.2	2	8.2	0.5	2	2.5	10.2	2	8.2	0.5	2	100	

3) 농업분야 직불제 지원

WTO농업협정의 기본방향에 따라 허용정책인 직접지불제도를 논농업에 도입함으로써 농가소득안정을 도모하고, 논의 공익적 기능보전과 친환경농업의 확산을 유도하여 국토환경 보전 및 안전한 농산물의 생산을 장려하였다.

가) 2022년 기본형 공익직불제 지원현황

구분	사업량(ha)	농가수(호)	사업비(백만원)	비고
면적직불제	91	248	137	
소농직불제	36	128	154	

나) 2022년 친환경농업기반 조성사업 현황

사업명	사업량	보조(천원)
계		142,893
친환경농업단지 조성 지원	10.8ha	8,920
친환경농업직접지불제	1.5ha	1,702
친환경농산물 인증비 지원	12건	5,590
친환경 농자재 지원(미생물제,부직포)	2,505개	19,924
유기질비료 지원	1,226톤	94,000
토양개량제 공급	73톤	11,212
유기·무농약 지속직불제	5.4ha	3,148

나. 채소원에 분야

1) 원예 분야 생산현황

가) 노지채소

(단위 : ha, 톤)

품목	농가 수	재배면적	생산량	품목	농가 수	재배면적	생산량
계	706	52.32	1,166	과채류	38	2.52	104
근채류	9	0.18	6	조미채류	508	40.42	570
엽채류	151	9.20	480	기타			

※ 근채류 - 봉무, 당근, 우엉, 연근, 토란, 무

엽채류 - 봉배추, 양배추, 시금치, 상추, 미나리, 썬갓, 부추

과채류 - 수박, 참외, 오이, 호박, 토마토, 딸기, 가지, 멜론

조미채류 - 대파, 쪽파, 생강, 고추, 양파, 마늘

나) 시설채소

(단위 : ha, 톤)

품목	농가 수	재배면적	생산량	품목	농가 수	재배면적	생산량
계	38	4	166	과채류	14	2	130
엽채류	24	2	36	조미채류	-	-	-
근채류	-	-	-	양채류	-	-	-

※ 엽채류 - 배추, 시금치, 상추, 미나리, 썬갓, 고랭지배추

근채류 - 무

과채류 - 오이, 호박, 토마토, 수박, 딸기, 가지, 멜론

양채류 - 결구상추, 파프리카, 피망, 적채, 케일, 신선초

조미채류 - 고추, 대파, 쪽파

다. 축산 분야

1) 가축사육현황

(단위 : 호, 두·수·마리/군)

구분	계	한우	돼지	닭	염소	꿀벌
사육호수	14	6	2	1	1	4
사육두수	1,966	236	880	300	350	200

※ 축산업등록현황 : 10농가(소 6, 돼지 2, 닭 1, 염소 1)

2) 가축방역

양축농가의 경제적 피해를 최소화하고 지속적으로 발생하는 가축전염병 근절을 위하여 공수의사를 통하여 방역을 위한 사전예찰 및 예방접종, 브루셀라 전수채혈을 실시하며, AI·구제역 방역대책 상황실 및 방역초소 운영, 가축방역사업 등을 통하여 주요 가축전염병 발생 최소화에 노력하였다.

가) 2022년 가축방역 사업 현황

사업명	사업량	보조(천원)
계		393,118
구제역 및 AI 예방약품 구입 지원	32,800두	41,295
가축방역활동비 지원사업	1명	12,000
브루셀라 채혈비	130두	1,300
구제역 등 예방접종 시술비	200두	1,000
공동방제단 지원사업	1개단	44,022
가축차량 GPS 차량통신료	135대	8,000
긴급가축방역(방역초소 운영)	1개소	285,501

나) 방역초소 운영 현황

- 장 소 : 대양검문소 아래(1개소)
- 기 간 : 가축전염병 발병시 ~ 상황 종료 시까지
- 근무인원 : 6명(기간제 근로자)
- 근무형태 : 24시간 3교대 (06:00~12:00, 12:00~18:00, 18:00~06:00)

3) 축산물유통업 현황

(단위 : 개소)

계	식육포장 처리업	축산물 보관업	축산물 운반업	축산물 판매업				
				식육 판매업	식육축석 판매가공업	식용란 수집판매업	우유류 판매업	축산물 유통전문판매업
563	50	4	14	306	103	18	58	10

4) 기타 축산관련업 현황

(단위 : 개소)

계	동물병원	동물약국	동물용의약품 도매상	동물판매업	단미사로 제조업
134	10	30	1	80	13

5) 동물보호사업 현황

도심 속 유기동물로 인하여 주민들의 피해를 최소화하여 쾌적한 환경을 조성하고자 유기동물 보호소 운영 및 유실, 유기견 방지를 위해 동물등록제 추진

가) 북포시 유기동물보호소(위탁운영)

- 위 치 : 무안군 삼향읍 석매길 21-5

나) 동물등록제 추진현황

- 2022. 12. 31.(기준) : 11,028두 등록

6) 구제역 및 AI 방역

가축전염병 발생 예방 및 확산 방지를 위한 방역대책 추진, 축산농가의 경제적 손실예방 및 경쟁력제고를 위한 가축방역사업 실시

4. 농촌지원

가. 농업인 교육

북포시 도시근교 농업을 이끌어 갈 농촌지도자 양성교육 등 농업인의 작목별 맞춤형교육과 영농종사자들의 수준별 능력에 알맞은 다양한 교육프로그램을 운영하면서, 교육 수요자가 원하는 단계별 진행으로 핵심영농 기술 및 친환경농업의식 함양, 안전한 농산물생산, 농업·농촌 가치 확산에 도움을 주는데 목적이 있다.

1) 2022 운영 현황

(단위 : 회, 명)

교육명	교육횟수	교육인원	비고
계	2	315	
농촌지도자양성교육	1	45	2022 농업기술박람회 참가
품목별 농업전문교육	1	270	고추 병해충 교육 마늘, 양파 관리기술

2) 농업사랑 농업인 한마음 대회

농업의 핵심주체로서 지역발전에 기여하는 농업인들의 긍지와 자부심을 고취 시키고 활기찬 농업농촌을 건설하기 위해 마련함.

나. 농업인학습단체 현황

구분	계	농촌지도자회	생활개선회	농업경영인회	4-H회
조직수	4	1	1	1	1
회원수	647	387	223	36	62

5. 학교 무상급식비 및 친환경농산물 식재료비 지원

가. 학교 무상급식비 지원

목포시는 성장기 학생들의 건강한 심신발달을 도모하고 학부모의 경제적 부담을 덜어주고자 초등학교는 2011년, 중학교는 2012년부터 무상급식을 실시하고 있으며, 고등학교는 2018년 2학기부터 완전한 무상급식이 실현되게 되었다.

- 1) 대 상 : 64개교(초 33, 중 16, 고 15) / 28,909명
- 2) 사 업 비 : 107억원(도비 40, 시비 67)
- 3) 지원일수 : 190일
- 4) 지원내용 : 학교급식 증식 식품비

나. 친환경농산물 식재료비 지원

목포시는 2004년부터 친환경농산물 식재료비를 지원하여 곡류, 야채류, 과일류 등을 각급 학교 및 어린이집에 공급해오고 있으며 또한, 2012. 2. 28일에 목포시 학교급식지원센터를 개소하여 보다 안전하고 안정적으로 학교급식 식재료를 공급해 오고 있다.

- 1) 대 상 : 288개소(초33, 중16, 고15, 특수1, 어린이집175, 유치원48) / 38,842명
- 2) 사 업 비 : 45억(도비 11, 시비 34)
- 3) 지원일수 : 유치원 및 학교 190일, 어린이집 250일
- 4) 지원품목 : 전남산 친환경농산물 90여개 품목(곡류, 채소류, 과일류 등)

다. 유전자 변형없는 Non-GMO 식재료비 지원

2019년부터 학교 및 유치원, 어린이집에 Non-GMO 간장, 된장, 두부 등의 식재료비를 지원하여 GMO 식품에 대한 우려를 해소하고 성장기 아동·청소년의 건강한 신체발달을 도모하고 있다.

- 1) 대 상 : 287개교(초33, 중16, 고15, 어린이집175, 유치원48) / 28,909명
- 2) 사 업 비 : 3.5억원(도비 0.7, 시비 2.8)
- 3) 지원일수 : 유치원 및 학교 190일, 어린이집 250일
- 4) 지원내용 : Non-GMO 간장·된장·두부·식용유·고추장 등 11개 품목

6. 시장관리

가. 전통시장 활성화 사업

중앙정부 및 전라남도 공모사업 참여를 통한 전통시장 시설현대화 사업 및 특성화시장 육성 사업, 시장경영바우처 지원사업을 지속적으로 추진 소상공인 매출증대와 지역경제 활성화에 기여하였다.

- 1) 전통시장 시설현대화 사업 : 420백만원(도비 252, 시비 168)
- 2) 시설현대화사업 : 514백만원(도비 308, 시비 206)
- 3) 문화관광형시장 육성사업 : 380백만원(국비 190, 시비 190)
- 4) 디지털 전통시장 육성사업 : 300백만원(국비 150, 시비 150)

나. 전통시장 안전관리(화재예방) 강화

노후된 점포들이 밀집되어 있어 화재의 위험이 상존한 전통시장 화재 예방을 위해 개별점포 노후전선 정비사업 및 화재공제 보험료 지원 사업을 추진하여 안전한 전통시장으로 거듭나도록 정비하였다.

- 1) 노후전선 정비사업 : 334백만원(국비 167, 시비 167)
- 2) 화재공제 보험료 지원사업 : 26백만원(도비 13, 시비 13)

다. 전통시장 현황

시장명	구분	개설일	대지면적(㎡)	건물연면적(㎡)	점포수(개소)
중앙식료시장	상설	'69. 8. 07	5,800	3,600	78
동부시장	상설	'72. 2. 28	20,032	11,032	241
자유시장	상설	'99. 09. 21	6,304	3,559	164
청호시장	상설	'99. 10. 30	8,263	9,099	166
목포종합수산물시장	상설	'89. 9. 13	5,559	3,523	135
항동시장	상설	'72. 06. 30	3,850	3,659	105
신중앙시장	상설	'00. 07. 18	5,812	4,526	143

제5장

안전도시건설 행정

- 제1절 도시계획
- 제2절 재난안전행정
- 제3절 건축행정
- 제4절 건설행정
- 제5절 교통행정

제 5 장

안전도시 건설행정

제1절 도시계획

1. 도시기본 현황

가. 국토이용계획현황

(단위 : km²)

행정 구역 명	행정 구역 면적	고시 면적	육지				해면					
			계	도시 지역	관리 지역	농림 지역	자연환경 보전지역	계	도시 지역	관리 지역	농림 지역	자연환경 보전지역
목포시	50.65	112.49	54.86	54.86				57.63	57.63			

나. 도시기본계획 현황(목표연도 2030년)

2022. 12. 31 기준 (단위 : km²)

행정구역	도시기본계획구역			비고
	계	육지부	해면부	
목포시	112.49	54.86	57.63	

2. 목포 도시기본계획 현황

가. 개 요

- 1) 기준연도 : 2015년
- 2) 목표연도 : 2030년
- 3) 계획인구 : 300,000명

나. 토지이용계획

1) 도시기본계획 구역 현황

구분	목포시(km ²)	비고
계	112.49	
주거용지	18.468	
상업용지	2.136	
공업용지	8.930	
시가화 예정용지	0.566	
보전용지	23.280	
미 지정	59.110	

2) 행정구역별 도시기본계획 구역

(단위 : km²)

행정구역	도시기본계획 구역			비고
	계	육지부	해면부	
목포시	112.49	54.86	57.63	

3. 도시관리계획 현황

가. 개 요

2022. 12. 31 기준

목표년도	계획인구 (인)	면적 (km ²)	인구1인당 면적(km ²)	주거가능 면적(km ²)	인구1인당 주거가능면적(km ²)
2030	300,000	112.49	0.000363	54.86	0.00018

나. 용도지역

(단위 : km²)

계	주거	상업	공업	녹지	미지정
112.49 (100%)	16.295 (14.49%)	2.161 (1.92%)	9.147 (8.13%)	27.421 (24.38%)	57.466 (51.08%)

다. 시 설

구분	종별 (대로이상)	도로	공장	공원	항만	주차장	폐기물 처리시설	하수종말 처리장	녹지
개소수		64	41	133	6	114	2	5	98
연장(km)		90.80							
면적(k㎡)		2.94	0.43	5.77	2.24	0.20	0.34	0.22	0.92

라. 행정구역별 도시관리계획 구역

(단위 : k㎡)

행정구역	도시관리계획 구역			비고
	계	육지부	해안부	
목포시	112.49	55.02	57.47	

마. 목포시 도시계획(용도지역) 결정 현황

구분	결정고시(㎡)	비율(%)	비고
합계	112,490,000	100.00	
전용주거지역	77,067	0.07	
일반주거지역	14,773,772	13.13	
준주거지역	1,521,365	1.35	
일반상업지역	1,717,936	1.53	
중심상업지역	443,485	0.39	
일반공업지역	5,494,032	4.89	
준공업지역	3,653,069	3.25	
자연녹지지역	24,451,549	21.74	
생산녹지지역	34,123	0.03	
보전녹지지역	2,934,972	2.61	
미지정지역	57,465,697	51.08	

4. 주요사업

가. 2030년 목포 도시관리계획(재정비) 수립

『2030년 목포 도시관리계획(재정비) 수립 용역』은 「국토의 계획 및 이용에 관한 법률」 제34조에 의거 목포시 전역(112.49㎢)에 대하여 기 수립된 도시관리계획에 대하여 공공복리 증진과 도시민 삶의 질 향상을 위한 목적의 타당성을 5년마다 전반적으로 재검토·정비하여야 하는 법정계획이다.

2030년 목포 도시기본계획 등 상위계획의 구체적인 실천 방안을 마련하고, 장래 도시 개발 수요를 반영하는 등 목표연도 2030년 우리시의 토지이용 효율성 증대 및 도시개발 유도를 위해 현재 수립된 도시관리계획에 대하여 재정비하고, 「도시 공업지역의 관리 및 활성화에 관한 특별법」 제6조에 따른 공업지역기본계획을 수립하여 공업지역 관리 및 활성화에 관한 장기적인 정책 방향을 검토할 계획이다.

나. 도시계획도로 개설

‘석현동 근화네오빌 옆 도로확장공사’로 석현동 일대 대규모 공동주택단지(서희스타힐스, 한양힐스, 한국아델리움 등 2000세대 이상) 건설 및 입주에 따른 교통량 변화에 대응하여 교통 소통 완화 및 교통안전 확보 등 교통환경 개선을 위하여 추진하고 있다.

또한 우리 시 상습 정체구간인 구)목포경찰서 사거리 일대 교통개선을 위하여 구조개선공사 추진 및 우회도로인 양율산 산림욕장~실내체육관 간 도로개설, 실내체육관~삼향동 행정복지센터간 위험도로 구조개선 사업의 실시설계용역 추진하고 있으며, 이러한 사업들을 통해 시민 불편 해소 및 지역 균형 개발을 위해 노력하고 있다.

다. 2022 대한민국 도시대상 수상

국토교통부 주관 『2022 대한민국 도시대상』에서 중소도시(도시사회) 1위로 국토교통부장관상을 수상했다. 『대한민국 도시대상』은 국토교통부 주관으로 매년 전국 229개 기초 지방자치단체를 대상으로 하는 평가로 지자체의 지속가능한 발전과 경쟁력 있는 도시정책을 유도하기 위해 국가차원에서 2000년 최초로 도입된 평가이다.

이번 평가는 도시사회·도시경제·도시환경·지원체계 등 4개 부문에 대해 서류 평가와 발표 평가를 실시한 것으로 목포시는 특히 도시사회 부문에서 ▲초등학교 방과 후 활동 및 다문화 사회 정착 정책 및 프로그램 ▲지속적인 보행 환경 개선 및 자전거 이용 활성화 사업 ▲생활체육 관련 정책 프로그램 우수사례 등을 높게 평가받았다.

라. 도시경관 및 조도 개선

도시경관 개선을 위해 라이프 2차 아파트 굴다리블 사업대상지로 발굴하여 노후되고 안전 저해 환경을 개선하여 쾌적하고 아름다운 환경으로 조성할 예정이다.

또한 상동 고가도로의 노후된 옹벽을 도색하여 재정비하고 쾌적한 가로환경으로 탈바꿈할 예정이다. 북포시 경관계획 재정비 용역 및 북포시 공공디자인 진흥 계획을 추진하여 실효성 있고 지속가능한 경관 및 공공디자인 기반 구축에 주력하고 있다.

도로조명 DB를 현실정에 맞게 업데이트를 하여 효율적으로 도로조명을 관리하고 있다.

또한, 연간 조명 민원 2,900여건 해결하고 노후 등기구 1100여개를 LED 등기구로 교체하는 조도개선 사업을 추진하여 밝고 안전한 도시 만들기에 주력하고 있다.

제2절 재난안전행정

1. 안전문화 확산

가. 안전관련 단체 활성화 추진

- 1) 목포시 안전보안관 : 30명, 생활 속 안전위반행위신고 150건
- 2) 지역자율방재단 : 889명, 태풍·대설 예찰활동 및 코로나19 방역캠페인 등 5회
- 3) 목포시 의용소방대 : 180명, 소방기술경연대회, 훈련 및 안전교육 실시

나. 안전문화운동 및 안전관리 추진

- 1) 선제적·예방적·근원적 안전관리 체계 구축
 - 가) '22년도 목포시 안전관리 종합대책 수립
 - 나) 목포시의 지형·지리적 여건과 특성에 맞는 자연재해저감 종합계획 수립
 - 다) 유관기관과 현장감 있는 재난대응 안전훈련 실시 및 훈련지원
 - 라) 자연재해 피해 사전예방을 위한 방재사업 추진
 - 마) 도로, 교량, 옹벽, 방조제 등 재난위험요인 시설물 일제 점검·정비
- 2) 다양한 안전체험 교육
 - 가) 찾아가는 어르신 생활안전 순회교육(남도안전학당)
 - 나) 안전 취약계층 생활안전교육(소방서 협업)
- 3) 현장 중심 시민생활 안전관리
 - 가) 안전신문고, 안전보안관 운영
 - 나) 생활안전 취약가구 전기시설 무료 안전점검 및 정비
- 4) 범시민 안전의식 함양 및 안전문화 확산
 - 가) 안전목포 범시민 캠페인 전개, 매달 '안전점검의 날' 실시
 - 나) 선진국형 정책보험인 풍수해 보험으로 자기 책임형 방재체계를 구축하여 피해 주민의 자립의지 고취

2. 재난관리체계 구축

가. 2022 기상특보 및 강수량

- 1) 2022 기상특보 발령 현황 : 20회
 - 가) 호우·대설 주의보(경보) : 12회(대설 7, 호우 5)
 - 나) 태풍 주의보(경보) : 2회
 - 다) 폭염 주의보(경보) : 6회

2) 목포시 강수량 현황(2022)

(단위 : mm)

월별	누계	1월	2월	3월	4월	5월	6월	7월	8월	9월	10월	11월	12월
강수량	739.9	4.3	4.5	78.9	74.7	2.6	90.2	196.3	92.3	101.9	38.3	33.1	22.8

나. 재난안전상황실 24시간 내실운영

- 1) 운영개요
 - 가) 근무인원 : 총 4명(주간 2, 야간 2), 재난안전상황실(민원동 3층)
 - 나) 근무형태 : 24시간 근무(09:00~익일 09:00), 연중무휴 상시 운영
 - (1) 상황발생시 재난안전대책본부 구성 및 운영(비상단계별 근무인력 증원배치)
 - 다) 근무요령
 - (1) 유형별 재난상황 수시 접수
 - (2) 재난 상황 발생 시 유·무선 즉시 보고 및 전파
 - (3) 상황발생시 담당업무별 임무 수행
- 2) 재난안전상황실 시스템 현황

연번	장비명	대수	위치	주요기능
1	상황관제시스템	1식	재난안전상황실	관제용 전산 장비
2	재난 감시용 CCTV	10대	2호광장 등	재난·재해 감시용 영상장비
3	문자전광판	5대	버스터미널 앞 등	재난 홍보용 전광판
4	자동음성통보시스템	32대	23개 주민센터 등	재난 홍보용 마을방송
5	재난예경보(해안지역)시스템	5대	해안지역 5개소	재난 홍보용 방송장비
6	강우량측정기	3대	목포시청 등	강우량 측정 장비
7	적설량측정기	1대	목포시청 민원동	적설량 측정 장비
8	지진가속도계통합측정기	1식	재난안전상황실	시설물 지진 관측 장비

다. 재난대비 조직 및 장비 현황

1) 지역 재난안전대책본부 구성

가) 개요

각종 재난으로부터 국토를 보전하고 시민의 생명과 재산을 보호하기 위하여 재난의 대응 및 복구대책을 신속히 강구할 수 있는 자율방재 태세확립과 동시에 각 기관의 개별 방재 체제에서 지역종합 방재체제를 확립하여 완벽한 재난예방을 기여하는데 목적이 있다.

또한 재해 사전예방과 재난 발생시 응급구호 및 복구대책을 조직적이고 기동성 있게 전개할 수 있도록 평상시에도 24시간 상황유지를 하고 있으며, 기상예보 상황에 따라 2단계(준비단계, 비상단계)로 구분하여 운영하고 있다.

- (1) 1단계(준비단계) : 상시대비체제와 기상특보(주의보) 발령 시 운영되는 사전대비체제
- (2) 2단계(비상단계) : 기상 정보발령 또는 시 전역에 재난이 발생하거나 예상되는 경우
본부장이 필요하다고 인정할 때

※ 본부요원(33명)과 전 공무원이 참여하는 24시간 교대 근무

나) 편성

전 행정조직은 재난 발생 시 재난관리 체제로 조직을 신속히 전환하여 인력을 효율적으로 운영함으로써 상황에 대처할 수 있도록 하였다.

시장을 목포시 재난안전대책본부장, 부시장을 차장, 안전도시건설국장을 총괄지원관으로 하고 안전총괄과장을 지원담당관으로 하며 원활한 본부 운영을 위해 기능별 실무반을 13개 반으로 편성 운영하며, 재난예방 및 응급복구를 신속하게 처리하기 위하여 목포시 재난안전대책본부 조직을 다음과 같이 구성한다.

○ 목포시 재난안전대책본부 체계도



목포시 재난안전대책본부 실무반(협업부서)

기능유형	담당부서	주요 임무
①상황관리(총괄)	재난수습 주관부서 안 전 총 괄 과	<ul style="list-style-type: none"> ○ 상황판단회의 주관 ○ 상황관리, 보고서 작성 및 보고 ○ 관계기관 사고수습본부 운영상황 관리
②재난관리 자원지원	안 전 총 괄 과	<ul style="list-style-type: none"> ○ 방재자원 필요지역 소요현황 파악 및 추적관리 ○ 유관기관, 민간보유 자원현황 파악 및 지원활동 전개
③긴급생활 안정지원	안 전 총 괄 과 사 회 복 지 과	<ul style="list-style-type: none"> ○ 피해주민 생활안정에 필요한 단기대책 지원 ○ 이재민 구호 및 주민 불편사항 해소 대책
④재난현장 환경정비	자 원 순 환 과	<ul style="list-style-type: none"> ○ 재난현장 환경오염 피해상황 파악보고 ○ 쓰레기 수거 및 처리 지원
⑤긴급통신 지원	스 마 트 정 보 과	<ul style="list-style-type: none"> ○ 통신시설 피해상황 파악 보고 ○ 통신 두절지역 통신인프라 복구
⑥피해시설 응급복구	안전도시건설국 등	○ 피해시설 현황파악 및 응급복구 지원
⑦에너지기능 복구	지 역 경 제 과	○ 가스, 전기, 유류 등 피해시설 기능회복 지원
⑧재난수습 홍보	홍 보 과	<ul style="list-style-type: none"> ○ 재난수습상황 브리핑 및 보도자료 작성 등 언론 대응 ○ 재난상황별 국민행동요령 홍보
⑨교통대책	교 통 행 정 과 수 산 산 업 과	<ul style="list-style-type: none"> ○ 교통 두절구간(도로, 해상, 항공)실태 파악 보고 ○ 통행재개 및 소통대책 지원
⑩의료 및 방역서비스	목 포 보 건 소	<ul style="list-style-type: none"> ○ 방역·제독 및 기동방역·제독반 편성·운영(이동초소 등) ○ 재난지역 의료서비스 등 공중보건 지원
⑪자원봉사 관리지원	자 치 행 정 과 사 회 복 지 과	<ul style="list-style-type: none"> ○ 재난지역 자원봉사 인력 수요 파악 및 지원 ○ 자원봉사센터 설치·운영 등
⑫사회질서 유지	목 포 경 찰 서	○ 재난지역 사회질서 유지
⑬수색, 구조·구급	목 포 소 방 서	○ 재난지역 수색 구조

2) 지역자율방재단

계	단장	간사	목포시 지역자율방재단(15개 단체 889명)														
			한국자유총연맹 전남목포지부	바르게살기운동 목포시협의회	대한적십자봉사회 목포지구협의회	목포재향경우회	월남참전자회 목포지회	한국열관리시공협회 목포시지회	해병대전우회 목포지회	목포경찰서 교통지킴이 여성회	시민자율봉사대	사랑실은교동봉사대	원자력여성단체	양지회	농심회	파크회	동지역자율방재단
889	1	1	20	20	22	19	35	20	23	18	11	19	27	25	24	25	581

3) 재난대비 장비 및 현황

가) 수방자재 비축현황

종류	양수기	모래주머니	유음줄	재난안전선	안전펜스	담지(천막)	보관장소
수량	37대	1,500개	27개	63롤	42개	2개	수방자재 창고

나) 동원장비 사전지정 및 관리

구분	관용장비			민간장비			군용장비		
	덤프트럭	굴삭기	청소차	덤프트럭	굴삭기	기타	화물트럭	굴삭기	지게차
수량	11대	1대	28대	23대	31대	4대	3대	5대	6대

다) 구호물자, 방역물자 및 수용시설 지정

○ 구호물자 : 응급구호세트 85개, 취사구호세트 26개

○ 방역물자

품목	살충제	살균제	우물소독약	예방주사약
수량	1,032ℓ	-	-	-

3. 향후 발전방향

가. 안전관리 체계 구축 및 안전의식 확산

2022년 안전관리 종합대책을 자연재난, 사회재난, 재난안전 분야로 나누어 단계별 대응계획을 수립하고, 경로당, 경로대학 등 어르신들을 대상으로 생활안전 순회교육을 개최한다.

나. 선제적·예방적 안전관리 체계 구축

행정안전부 주관으로 실시하는 22년도 안전대전환 집중안전점검을 민·관 합동으로 취약시설을 점검한다. 그리고 축제장, 전통시장 등에서 계절별·시기별로 매달 안전점검의 날을 운영하며 3,470세대, 50백만원 규모의 취약계층에 대한 전기시설 안전점검 및 소화기 보급사업을 실시한다.

다. 풍수해 등 재난상황별 체계적 대처

설해, 황사, 태풍, 폭염 등 계절별 자연재난 종합대책을 수립 및 5회 이상 자율방재단 등에 자연재해 방재교육 및 훈련을 실시해 대응능력을 강화한다.

라. 비상사태 대비 민방위 시설점검 및 교육훈련 강화

비상급수 8개소, 주민대피 148개소, 경보시설 13개소 등 비상대비 시설에 대한 점검을 하고, 민방위대원 13,876명이 참여하는 민방위 교육 및 훈련을 내실 있게 운영한다. 뿐만 아니라 유관기관이 공동으로 참여하여 유기적인 협조 체계를 유지한다.

마. 통합관제센터(CCTV) 운영

통합관제센터(CCTV)는 '17. 2월 목포시청 민원동 3층에 총면적 593㎡ 규모로 설치 됐으며 관제실과 장비실, 영상분석실, 회의실 등을 갖추고 있다.

방법용을 비롯해 어린이보호구역, 공원, 재해위험지구, 33개 초등학교 등에 설치된 CCTV 2,140대를 관제요원 28명 4조 3교대, 경찰관 3명 3교대로 24시간 365일 모니터링 함으로써 사건·사고 초기 상황 대응으로 시민의 생활안전을 도모하는 등 안전도시 건설의 기반을 구축한다.

제3절 건축행정

1. 주택행정

가. 개요

2022. 12월말 현재 주택보급률은 101.78%이며, 안전하고 쾌적한 주거환경 조성으로 시민 삶의 질 향상에 기여

나. 주택현황

(2022. 12월말)

구분	세대수	주택수						주택 보급률
		계	단독	아파트	연립	다세대	비주거용 주택	
2022년	103,692	105,538	26,331	69,839	1,810	2,104	5,454	101.78%

다. 건축민원 처리현황

(2022. 12월말)

계	공동주택 사업승인	건축허가	착공신고	사용승인
744	3	312	187	242

라. 앞으로 건축행정 방향

더불어 살기 좋은 주거환경을 위해 공동주택 정주여건 개선 지원 및 신속 공동주택 품질점검 운영 확대, 도시미관 저해 빈집정비 지원, 불법 건축행위 근절을 위한 지속적인 점검 및 홍보, 건축물 해체제도 개선 및 해체심의 의무화 시행 등 신뢰받는 건축행정 추진을 통해 시민 삶의 질 개선 및 행복한 도시 주거환경 조성

2. 건축위원회 운영

가. 개요

건축법 또는 이 영에 따른 조례의 제정·개정 및 시행에 관한 주요사항과 연면적 5천 제곱미터 이상인 건축물의 건축, 법 제46조제2항에 따른 건축선의 지정에 관한 사항, 건축물의 구조안전, 피난 및 소방에 관한 사항 등을 심의하기 위하여 건축법 제4조 및 목포시 건축조례 제6조 규정에 따라 도시계획, 건축, 에너지, 디자인, 조경, 도시계획, 범죄예방, 소방, 안전에 관한 학식과 경험이 풍부한 사람을 목포시 건축위원으로 위촉 운영함

나. 건축위원회 구성

1) 위원수 : 34명

가) 일반인(30명) - 대학교수 5, 건축사 8, 건축전문가 17

나) 공무원(4명) - 안전도시건설국장, 도시디자인과장, 건축행정과장, 목포소방서 방호구조과장

다) 구성(9개 분야)

(단위:명)

분야별 위원수	계획	구조	시공	디자인	교통	설비	소방	안전	토질
30	12	4	2	2	2	2	2	2	2

2) 임기 및 연임 : '22. 9. 01 ~ '25. 8. 31(3년간/1회 연임가능)

다. 건축위원회 심의현황

연도별 심의횟수(건수)	합 계	2017년	2018년	2019년	2020년	2021년	2022년
심의 횟수(건수)	50(74)	8(13)	6(7)	8(10)	8(10)	10(19)	10(15)

3. 2022년도 주요업무 추진실적

가. 삶의 질을 높이는 공동주택 주거환경개선 및 주민자치 활성화 지원

쾌적하고 안전한 공동주택 주거환경 조성을 위하여 공용시설물 개·보수, 보안등 전기료, 수목전지 부산물 처리비용 등의 지원과 공동주택 내 갈등·분쟁의 사전예방과 입주민의 권익 보호 등 자치운영능력 향상을 위한 공동주택 컨설팅(7개소)을 추진하였으며, 입주민들이 시간과 장소에 영향을 받지 않고도 공동 의사결정에 참여할 수 있도록 전자투표 비용 지원하는 등 주민자치 활성화와 공동주택 입주민들의 삶의 질 향상에 기여

나. 안전하고 살기 좋은 건축환경 조성

건설현장 사고 및 민원발생 예방을 위하여 해빙기·장마철 등에 공사현장 지도·점검 및 건축공사로 인한 주변 공공시설물 훼손 방지를 위해 사용승인 신청시 원상복구 의무화 추진

또한 늘어나는 빈집으로 발생하는 여러 가지 환경문제 해소를 위해 빈집 자율정비 보조금을 지원(40개소)하여 도시미관을 개선하였으며, 건축물의 대형 화재사고 발생 예방 및 안전한 건축물 관리를 위한 화재안전성능보강 지원사업 추진 및 공동주택 건설현장 타워크레인에 대한 일제점검을 실시하는 등 건축 및 공동주택 전실시공과 건설공사 현장 안전관리 강화

다. 주택행정 건실화 추진 및 건축물대장 통합관리

투명한 건축행정 건실화 추진을 위해 주민 관심 대상 건축 인·허가 사전 예고제와 건축공사장의 체계적인 관리와 위법발생 방지 사후점검제를 시행하고, 위반 건축물 단속(97건), 위반 건축물 시정명령에 따른 자진시정(63건), 이행강제금 부과(433,749천원) 등을 통하여 준법정신을 고취시키는 한편, 허가가 가능한 위반 건축물에 대해서는 적법절차를 거쳐 건축 허가를 함으로써 시민의 재산권 보호는 물론 건축행정 질서 확립에도 노력하였으며, 지속적인 건축물대장 전산화 및 건축물대장 세움터운영시스템 연동을 통해 업무 효율성 강화와 대민 서비스 향상에 기여

4. 2023 주요업무 추진계획

가. 더불어 살기좋은 공동주택 지원

공동주택 정주여건 개선을 위한 지원사업(공용시설물 개·보수, 수목전지 및 부산물 처리, 보안등 전기료, 오수관 준설, 전자투표 비용)을 추진하고, 최근 층간소음으로 인한 입주민간 분쟁 해소를 위해 층간소음 저감매트 무상 지원(2,000세대)을 추진하였으며, 입주민 권익 보호 및 공정한 관리행정을 위해 공동주택 입주자대표회의 운영교육과 공동주택관리업무 감사 및 컨설팅 추진

나. 안전하고 쾌적한 건축환경 조성

안전하고 쾌적한 건축환경 조성을 위해 신축 공동주택 품질점검 운영을 확대하여 공동주택의 부설시공을 사전에 예방하고 건실한 공동주택 건설을 유도하겠으며, 건축공사로 인한 주변 공공시설물 훼손 책임관리를 추진 및 건축물 해체제도 개선 및 해체심의 의무화 시행과 더불어 재난 취약시설 안전관리 강화를 위해 특정관리대상 및 시설물안전법 대상 건축물에 대한 안전점검 강화 도시미관을 저해하고 붕괴위험이 있는 노후된 빈집은 지속적으로 정비하여 동네주차장, 화단 등 시민편의시설로 활용하여 안전한 도시환경 조성

다. 신뢰받는 건축행정 건실화 추진

무허가 건물 및 부설주차장 무단 용도변경 등의 위반행위로 인한 시민 재산피해를 최소화하기 위해 불법건축물에 대한 지도·단속을 연중 추진하고 주기적 홍보를 병행하여 건축질서를 확립하겠으며, 건축물 해체공사시 인명사고 예방을 위해 해체공사 신고·허가 절차 개선 및 해체허가 대상 확대, 해체심의 의무화 등 안전관리 강화 및 안전사고 사전 예방으로 신뢰받는 건축행정 구현

제4절 건설행정

1. 도로건설

가. 도로현황

목포시 도로 분야의 일반현황은 도로·도로시설물로 구분되며, 각 분야별 시설현황은 다음과 같다.

1) 도 로

총 연장은 468.7km이고, 도로율은 13.51%(도로 6.85km/면적 50.7km²)이며, 도로개설율은 77.04%로 전국 평균 87.83%보다 낮은 편이며 우리 시의 도로현황은 다음과 같다.

(단위 : km)

등급별	노선수	총연장	개설	미개설	개설율 (%)	도로율 (%)	비고
계	1,430	468.7	361.1	107.6	77.04	13.51	
일반 국도	2	12.8	12.8	-	100		
국가지원지방도	-	-	-	-	-		
일반지방도	-	-	-	-	-		
시 도	1,428	455.9	348.3	107.6	76.40		

2) 도로시설물 - 토목тип

도로시설물은 총 56개소로, 현황은 다음과 같다.

(단위 : 개소)

계	교량	보도육교	지하차도	터널	비고
58	44	11	1	2	

2. 2022년도 도로건설사업 실적

2022년도 우리 시에서 추진한 도시계획도로 개설사업 중 대양동 월산마을 진입 도로개설 외 5건 사업을 추진 및 준공하였으며, 현황은 다음과 같다.

1) 도로개설 현황

연번	공사명	사업개요	시공회사	사업기간	사업비 (백만원)	비고
계	6개소	L=749.9m			3,940 (보 2,035, 공 1,905)	
1	대양동 월산마을 진입도로 개설	L=97m, B=8m	효광건설(유)	21. 7. 30 - 22. 3. 7.	470 (보 250, 공 220)	
2	이로동 성자마을 입구 도로개설	L=190m, B=6m	태초기업(주)	21. 6. 11. - 22. 7. 8.	700 (보 250, 공 450)	
3	이로동 은하빌라 주변 도로개설	L=80.9m, B=16m	(유)건우기술공사	21. 6. 24. - 22. 3. 13.	500 (보 230, 공 270)	
4	유달가구백화점 옆 도로개설	L=185m, B=6m	성오건설(주)	21. 6. 23. - 22. 1. 21.	1,150 (보 615, 공 535)	
5	산정동 서부경로당 주변 도로개설	L=21m, B=12m	주위터라인	22. 9. 5. - 22. 9. 30.	170 (보 120, 공 50)	
6	하당동 한울교회 앞 도로개설	L=176m, B=6m	(유)나라기초건설	22. 3. 2. - 22. 6. 14.	950 (보 570, 공 380)	

3. 2023년도 도시계획도로 개설사업 추진계획

2023년도 현재 추진계획 사업은 총 19건으로 예산 3,722백만원을 투입하여 도시 도로 기능을 개선할 계획이며, 사업별 추진내용은 다음과 같다.

〈 2023 현재 추진사업(23개소) 〉

(단위 : 백만원)

연번	사업명	사업량	총 사업비(백만원)				비고
			총 사업비	기투자	'23년	'23이후	
합계	19개소	L=4,346m B=6~15m	31,503 (보21,958 공9,545)	9,834	3,722	14,341	
1	남경교-영흥중고 후문간 도로개설	L=485m, B=8-16m	2,010 (보 1,230, 공 780)	1,300	710	-	공사/보상
2	용당동 단골마트- 목포고 옆 도로개설	L=160m, B=8m	2,920 (보 2,420, 공 500)	1,520	800	600	공사/보상
3	광주교대부속초등학교 옆 도로개설	L=80m, B=6m	1,500 (보 900, 공 600)	880	620	-	공사
4	마리아고교-구)동목포역간 도로개설	L=143m, B=8-11m	1,765 (보 1,300, 공 465)	1,765	-	-	공사
5	호남동 중앙주차장 주변 도로개설	L=140m, B=10m	2,310 (보 1,860, 공 450)	1,670	640	-	공사/보상
6	청해사-과학대후문간 도로개설	L=180m, B=6m	2,500 (보 2,150, 공 350)	790	500	710	보상
7	목포 종합경기장 옆 도로개설	L=450m, B=10m	800 (보 300, 공 500)	348	452	-	공사/보상
8	상동 무릉공원 주변 도로개설	L=204m, B=6m→8m	300 (보 240, 공 60)	22	-	-	설계
9	연산동 다부재길 도로개설	L=273m, B=6m	1,000 (보 500, 공 500)	30	-	970	설계
10	대양동 태동빌라 주변 도로개설	L=138m, B=6m	750 (보 500, 공 250)	222	-	528	보상
11	석현동 금강아파트 맞은편 도로개설	L=170m, B=6m	900 (보 600, 공 300)	422	-	478	보상
12	대변마을-보리머당간 도로개설	L=759m, B=6m	1,000 (보 600, 공 400)	45	-	955	설계
13	호남동 구)농협공판장 주변 도로개설	L=160m, B=6m	1,100 (보 800, 공 300)	287	-	813	보상
14	연산동 산동마을 주변 도로개설	L=230m, B=8m	1,050 (보 500, 공 550)	22	-	1,028	설계
15	대양동 영신그린빌 주변 도로개설	L=240m, B=6m	820 (보 170, 공 650)	22	-	798	설계
16	산정동 종원나이스빌 뒤편 도로개설	L=182m, B=9-14m	2,000 (보 1,500, 공 500)	200	-	1,800	보상
17	목포여자고등학교 뒤 도로개설	L=102m, B=8m	2,350 (보 1,500, 공 850)	45	-	2,305	설계
18	행남사입구-동문교회간 도로개설	L=275m, B=9-10m	2,000 (보 1,500, 공 500)	222	-	1,778	설계
19	연산동 목포청결사 주변 도로개설	L=270m, B=10m	1,600 (보 600, 공 1,000)	22	-	1,578	설계

〈 2023년 현재 추진상황 〉

(단위 : 억원)

구분		총계	완료구간	추진중 (2023년)	비고
개소수		118	101	19	
면장(M)		20,655	15,187.9	4,346	
사 업 비	계	836	739	37	
	보 상	433	422	13	
	공 사	303	317	24	

제5절 교통행정

우리는 기존 북포역을 중심으로 한 원도심 단핵도시에서 하당 신도심을 거쳐 옥암지구, 전남도청 소재지인 남악신도심 지역에 대단위 아파트와 상가로 신도시 규모가 재확대되어 교통 여건 변화는 물론, 특히 교통 수요의 증가로 교통문제의 심화가 우려되고 있다.

따라서, 도시 공간 구조 변화에 부응할 수 있는 광역교통체계 구축과 중장기적인 교통체계를 종합적으로 수립하고, 지속적으로 추진해 나가는데 교통 정책의 역점을 두고 있다.

1. 일반 교통현황

가. 대중교통

2022. 10월부터 초중고등학생 100원 버스를 시행하여 누구나 존중받고 보장받아야 할 '이동할 권리'를 확대하였다.

특히 100원 버스는, 안정적 이동권 확보를 통한 교통복지 향상, 고물가 시대에 학생 양육 가정의 교통비 경감을 통한 경제적 부담 완화, 청소년의 생활환경 확장 및 외부활동이 증가로 인한 건강 증진에 기여 등 사회비용 절감, 높아진 버스 이용률에 따른 교통혼잡 개선, 대기오염 감소 등에 기여하고 있다.

1) 시내버스 현황

구분	운송업체	노선수	버스대수
시내버스(일반·좌석)	2	20	157
시내버스(농민버스)		3	4
마을버스(섬지역)	2	2	2

2) 택시업체 현황

업체수	영업용택시		개인택시
	보유대수	기사	
9	577	516	923

3) 시내버스 및 택시 승강장

구분	계	시내버스				택시				비고
		소계	지주식	유개식	방풍식	소계	정주식	유개식	방풍식	
개소수	542	527	163	77	284	15	3	3	9	

나. 주차시설(함)

최근 자동차보급 대수의 급격한 증가로 주차문제가 도시교통난 해소의 가장 큰 문제점으로 대두되고 있어 부족한 주차 공간을 위해 공영주차장을 조성하였으며 또한 부족한 주차난을 해소하기 위하여 공한지를 정비조성하여 주민편의를 도모하고 편도 3차선 이상 도로는 교통 소통에 지장을 초래하지 않는 범위 내에서 1개 차선에 주차를 허용하는 평행주차 허용구역을 지정 운영하고 있다. 2022. 12. 31 현재 우리시 주차장 현황은 다음과 같다.

〈 유형별주차장현황 〉

합계		노상주차장						노외주차장						건출목 부설주차장	
		소계		유료		무료		소계		유료		무료			
개소	면수	개소	면수	개소	면수	개소	면수	개소	면수	개소	면수	개소	면수	개소	면수
51	3,252	7	353	0	0	7	353	44	2,860	8	742	36	2,118	26	691

다. 불법 주정차 단속

시내 주요 간선도로를 불법 주·정차 금지구역으로 지정하여 무분별한 주·정차로 인한 교통 혼잡을 해소하고 주차공간 부족을 고려하여 교통소통에 지장을 주지 않는 범위 안에서 평행주차 허용구역을 지정하였고, 황색 단선구역은 주·정차금지 구역이지만 시민의 편의를 도모하기 위하여 잠시 정차하여 단순한 업무를 볼 수 있도록 예고 단속제를 시행하고 있으며, 특히 주정차 민원이 빈번한 구간에 대해 고정형 단속 카메라 설치를 통해 상시단속 체계 구축을 확대하여 불법 주·정차 질서 확립에 최선의 노력을 다하고 있다.

1) 즉시단속 구역

- 가) 교차로(모퉁이)
- 나) 횡단보도
- 다) 인도(보도와 차도가 구분된 도로의 보도)
- 라) 교차로의 가장자리 모퉁이로부터 5m 이내인 곳

- 마) 안전지대의 10m 이내
 - 바) 버스정류장의 10m 이내
 - 사) 차도와 보도에 걸쳐서 주차
 - 아) 가변차로제 불법주차(수문로, 북항로 죽교동 순천당약국~죽교사거리)
 - 자) 대각·이중 주차
 - 차) 어린이보호구역
 - 카) 자전거 도로
 - 타) 황색복선
 - 파) 소방시설 5m 이내
- 2) 탄력적 단속 구역
- 가) 시내전역 황색단선 구간 : 금지시간·요일 지정 및 예고 단속제 실시
- 3) 평행주차 구역(대각, 이중주차는 즉시단속)
- 가) 우미오션빌 ~ 우미파크빌 간 도로
 - 나) 이-마트 ~ 평화광장 간 도로
 - 다) 비파아파트 ~ 평화광장 간 도로
 - 라) 과학대 앞 용해교 ~ 삼학도 버스 정류장
 - 마) 3호광장 우체국 ~ 삼학도 버스 정류장
 - 바) 2호광장 ~ 동명동 사거리 간 도로
 - 사) 구)청호시장 ~ 신)자유시장 간 도로
 - 아) 1호광장 ~ 북항동사무소 간 도로
 - 자) 동초등학교 사거리 ~ 대성동사거리
 - 차) 구) 검문소 ~ 호반리젠시빌 간 도로 (우측차선)
 - 카) 하당 삼성아파트 정문 ~ 부영아파트 1차 정문 간 도로(아파트방면)
 - 타) 하당 우성아파트 정문 ~ 하당 제일하이빌 2차아파트 정문(아파트방면)
 - 파) 연동 동해수산~자유시장 도로
 - 하) 유달동 어민동산 일원
- 4) 특별단속 구역 : 계도 및 단속(필요시 견인조치)
- 가) 행사지역, 소방도로, 진·출입로, 단속요청 지역 등 단속이 필요하다고 판단되는 장소
- 5) 불법 주·정차 주민신고제 운영
- 가) 불법 주정차를 주민이 신고요건에 맞추어 신고하면 단속공무원의 출동 없이도 과태료를 부과하는 안전신문고 주민신고제 운영

라. 교통시설 현황

쾌적한 도시 교통환경을 조성으로 도로의 효율적인 이용과 교통안전 시설물 설치의 중요성을 인식하여 2020년도에 2,023백만원의 예산을 들여 교통신호등 교통안전시설을 확충하였다.

〈 교통신호기 〉

구분	계	교통신호 시설물					비고
		교통신호 제어기	신호등주	신호램프	투광등	경보등	
개소수	7,424	301	1,652	4,956	457	58	

마. 지능형교통체계 (ITS) 구축

대한민국 4대 관광 거점도시로 선정되어 관광객들의 교통수요 증가 및 교통혼잡에 대비, 유달산 관광지 주변과 백년대로, 영산로 등 시내 간선도로의 차량정체 해소를 위해 주요구간에 지능형 교통체계를 구축, 실시간 교통정보 제공 및 교통정보센터의 신호원격제어로 교통량 분산효과와 원활한 교통소통에 기여하고, 교통 빅데이터 분석으로 교통정책 활용의 기틀을 마련하였다.

2. 2022년 주요업무 추진실적

가. 택시서비스 향상 및 교통약자 이동편의 증진

- 1) 장애인 콜택시 운영 : 21대('22년 신규 2대)
- 2) 택시감차보상 시행 : 법인택시 총 48대
- 3) 비휠체어 장애인을 위한 교통약자 임차 택시 지원
 - 4대 운행, 2022.12월 기준 16,516명 이용
- 4) 도서지역(율도, 달리도) 마을버스 운행
 - 소형 승합차(11인승) 각 1대(율도, 달리도) / 1일 4회 운행

나. 초·중·고등학생 100원 버스 운영

- 1) 시내버스 이용 초·중·고등학생을 대상으로 2022년10월1일부터 시행
- 2) 교통카드 이용시 버스요금 100원 부담
- 3) 학생 양육 가정의 교통비 절감 등 경제적 부담 완화 효과 및 시내버스 이용 활성화로 시민 교통복지 향상

다. 생활편의를 위한 교통관련 시설 확대

- 1) 대양산단내에 화물불류기지로서의 역할을 수행할 수 있는 화물자동차 공영 차고지 건립 (91,476.9㎡, 1,010대)
- 2) 해산물상가 주변 공영주차장 조성공사 추진(35면)
- 3) 어린이보호구역 지정 1개소, 시내버스 발열벤치 설치(14개소)

라. 첨단교통 인프라 확충 및 교통혼잡 개선

- 1) 지능형교통체계 (ITS) 구축으로 실시간 교통정보 제공 및 상습정체지역 집중관리로 교통 정체 최소화
- 2) 버스정보안내 단말기(BIT)를 확대 설치 : 14대
- 3) 사업용 대형 자동차의 교통사고 예방을 위한 사업용 대형자동차 차로이탈경고장치 장착 지원 사업 추진

마. 시민요구에 부응한 효율적인 주정차 지도단속

- 1) 어린이보호구역 불법 주정차 과태료 상향 조정(승용차 8만원 → 12만원) 및 전면 주정차 금지구역 지정에 따른 제도·단속 강화
- 2) 주차공간이 부족한 상가밀집지역 및 생계형 차량(택배, 조업차량)등에 대해서는 제도 위주의 탄력적 단속 실시

3. 2023년 주요업무 추진계획**가. 시민 친화적 교통환경 조성**

- 1) 택시 감차를 통한 적정대수 택시 서비스 공급
- 2) 시민중심의 대중교통서비스 개선 노선개편 추진

나. 생활편의를 위한 교통시설 확충

- 1) 용당1동 공영주차장 주차타워 조성 추진(지상 3층(4단), 200면)
- 2) 지능형교통체계 구축에 따른 교통량 조사
 - 교통관련 빅데이터 분석, 교통체계 개선, 교통 및 관광 정책자료 활용
- 3) 스마트 헬터 버스 정류장 설치를 통해 시민 교통이용 편의 제공
- 4) 시내버스 LED행선지 안내시스템 도입으로 교통약자 대중교통 편의성 제고

다. 교통약자 이동권 보장확대

- 1) 교통약자 이동권 보장을 위한 바우치택시 도입 추진
- 2) 대중교통 취약지역에 공공형 버스 확대 운영

라. 교통질서 확립으로 안전한 교통문화 정착

- 1) 올바른 주정차 문화 정착 및 확산운동 전개
 - 상습 불법 주정차 구역 선정을 통해 집중 단속 및 제도
- 2) 관내 초등학교 앞 어린이 보호구역 홍보반 편성운영
 - 초등학교 주변 실버교통봉사대 운영, 어린이보호구역 불법 주정차 주민 신고제 전단지 홍보
 - 상습 불법 주정차 구역 선정을 통해 집중 단속 및 제도

제6장

보건행정

제1절 보건위생

제2절 건강증진 관리

제3절 하당보건지소 관리

제 6 장

보건행정

제1절 보건위생

1. 보건 일반현황

가. 연혁

- 1) 1962. 5 전라남도 목포시 보건소 신설(전라남도 관리)
- 2) 1963. 1 전라남도에서 목포시 보건소에 이관
- 3) 1974. 4 목포시 호남동 6번지에 신청사 이전
- 4) 1980. 11 목포시립병원내 이전
- 5) 1986. 5 목포시 산정동 1676번지 구 청사건립 이전
- 6) 1999. 10 현 청사 신축공사
- 7) 2000. 9 현 청사 준공 및 이전
- 8) 2005. 10 하당보건지소 신설
- 9) 2009. 12 하당보건지소 신축
- 10) 2015. 12 보건소 결핵실 별도 설치

나. 기구 : 2과 1지소 14담당



다. 직원현황

과별	구분		계		4급		5급		6급		7급		8급		9급	
	정원	현원	정	현	정	현	정	현	정	현	정	현	정	현	정	현
계	104	102	1	1	3	3	14	23	16	18	56	51	14	6		
보건위생과	25	27	1	1	1	1	5	6	5	7	8	9	5	3		
건강증진과	57	55			1	1	5	10	10	8	39	35	2	1		
하당보건지소	22	20			1	1	4	7	1	3	9	7	7	2		

2. 의료행정

목포시의 의료기관 실태 및 업종별 병상 수 현황은 다음과 같다.

가. 의료기관 및 병상수 현황

계	종합병원	병원	결핵병원	한방병원	요양병원	치과병원	의원	한의원	치과의원
284	5	16	1	8	9	2	130	46	67

1) 종합병원

의료기관명	대표자	소재지	전화번호	병실수	병상수
목포한국병원	강철수	목포시 영산로 483(용해동)	270-5500	171	577
목포중앙병원	이승택	목포시 영산로 627(상동)	280-3000	109	347
목포기독병원	김경영	목포시 백년대로 303(석현동)	280-7500	102	357
목포시의료원	이원구	목포시 이로로 18(상동)	260-6500	83	299
세안종합병원	강상진	목포시 고하대로 795-2(연산동)	260-6700	89	376

2) 병원

의료기관명	대표자	소재지	전화번호	병실수	병상수
국립목포병원	질병 관리청장	목포시 신지마을1길 75(석현동)	280-1114	65	204
동명한방병원	이명열	목포시 백년대로 292(상동,1필지)	245-3377	28	99
동신대학교부속 목포한방병원	김말식	목포시 백년대로 313(상동)	280-7700	29	86
마디정형외과병원	김경호	목포시 백년대로 298, 4.5층 (상동)	287-0875	10	40
목포노동병원	전기영	목포시 수강로12번길 11-1(행복동2가)	242-5621	22	60
목포미래병원	양경호	목포시 녹색로 41(석현동)	800-1000	21	72
목포미즈아이병원	이양구	목포시 백년대로 418(옥암동)	260-8000	61	99
목포아동병원	장승우	목포시 옥암로 149(상동)	801-8000	24	38
목포예향병원	홍득민	목포시 삼학로223번길 38(산정동)	245-0575	32	120
목포우리병원	조우진	목포시 옥암로 77-1(상동)	262-7575	18	67
목포원광한방병원	황광호	목포시 하당로153번길 14(상동)	283-8004	27	85
목포장문외과병원	강장영	목포시 백년대로 322(상동)	284-0975	16	31
목포재활요양병원	정광익	목포시 영산로 627(석현동)	280-6800	33	165
목포청연한방병원	임진강	목포시 청호로 6-1(호남동)	982-3000	26	64
목포한사랑병원	조생구	목포시 백년대로 335(상동)	280-5500	40	59
목포현대병원	김병학	목포시 용당로 322-1(용해동)	272-7588	91	268
미르치과병원	조세용	목포시 백년대로 319(상동)	280-8800	0	0
부부요양병원	문용진	목포시 영산로 620-1 (석현동)	989-9000	88	383
서울병원	최희영	목포시 청호로 109-0(산정동)	272-3333	19	60
아름다운요양병원	문형철	목포시 백년대로 267(상동)	282-8100	57	287
약수한방병원	배영주	목포시 산흥로 20, 3-6층(상동)	287-7585	36	81

의료기관명	대표자	소재지	전화번호	병실수	병상수
예담치과병원	박해균	목포시 비파로 91(상동)	284-7528	0	0
옥암힐요양병원	고민웅	목포시 정의로 6-0 (옥암동)	281-7554	40	91
목포성심요양병원	구경자	목포시 영산로844번길 13(대양동)	283-5400	162	696
신안병원	서성섭	목포시 산정로 12(동명동)	242-0505	23	85
목포침시랑요양병원	지연삼	목포시 차범석길35번길 9(북교동)	240-1695	44	234
목포요양병원	전기영	목포시 해안로 243-3(행복동1가)	276-3355	48	248
목포효노인전문병원	박성범	목포시 영산로 143(호남동)	800-9988	52	207
전남중앙병원	조형철	목포시 고하대로 724(산정동)	260-3000	48	143
제일내과병원	김명원	목포시 섬나루길 126, 2,6,8층 (상동)	287-8000	8	36
조연이비인후과병원	조연	목포시 백년대로 298(상동)	287-6610	30	72
편안한방병원	남효섭	목포시 후광대로 134, 1-5층(옥암동)	287-8573	23	79
한국한방병원	김형철	목포시 옥암로 121,1동(상동)	261-0075	34	93
효성요양병원	김번웅	목포시 양율로 456(상동)	800-5500	71	404
365매일한방병원	박기성	목포시 백년대로 326 (상동)	282-7365	14	50

2022년에는 관내 의료기관 284개소에 대하여 연 1회 이상 수시로 의료법 및 감염관리 지도점검을 실시하였으며 관련법을 위반한 의료기관에 대하여 시정명령, 경고, 과태료 부과 등을 통한 행정처분으로 불법 의료행위를 방지하고 진료 여건을 개선하여 안전한 의료 환경 조성 및 감염관리 강화로 시민 건강증진에 기여하였다.

나. 마약류 취급기관 지도·점검

마약류 취급 의료기관 및 약국 등 207개소에 대한 연 1회 이상 지도점검과 마약류 통합관리시스템을 통한 마약류 취급보고 확인으로 마약류 불법유통 및 오남용을 사전에 방지하였다.

다. 의약품판매업소 지도관리

☑ 의약품 판매업소 등 현황

계	약국	한약국	한약방	도매상 (의약품, 의약품고입가스, 한약)	안전상비의약품판매업
367	116	4	13	22	212

2022년에는 관내 약국 및 의약품 판매업소 등 367개소에 대하여 연 1회이상 지도점검을 실시하고 약사법 등을 위반한 약국에 대하여 시정명령 등을 통한 행정처분으로 부정·불량약품 유통을 근절하고 건전한 판매 질서를 확립하여 시민보건 향상에 기여하였다.

라. 응급의료체계확립

☑ 응급의료기관 현황

구분	의료기관명	소재지	전화번호
권역응급의료센터	목포한국병원	목포시 영산로 483(용해동)	270-5500
지역응급의료센터	목포중앙병원	목포시 영산로 627(상동)	280-3000
지역응급의료기관	목포기독병원	목포시 백년대로 303(석현동)	280-7500
지역응급의료기관	목포시의료원	목포시 이리로 18(상동)	260-6500
	세안종합병원	목포시 고하대로795-2(연산동)	260-6700
	전남중앙병원	목포시 고하대로724(산전동)	260-3000

현대사회의 기계화, 고도화에 따른 사고 증가로 대량 환자발생에 대비 응급환자의 긴급후송과 신속한 응급조치로 인명피해를 최소화하기 위하여 권역응급의료센터 및 지역응급의료센터 등 지정으로 지역 응급의료기관을 운영하고 유관기관인 119구급대와 연계 응급환자 후송체계를 확립하고, 응급의료기관에 대한 시설·장비·인력 등 운영 실태를 점검하여 응급상황에 신속한 대처로 환자의 생명보호에 기여하였다.

마. 의료기기 판매업 지도·점검

의료기기 판매업 387개소에 대한 연 1회 이상 무신고 영업행위, 거짓·과대광고 여부, 무단 멸실 여부 등에 대해 철저한 현장 점검을 실시하여 의료기기 유통 안전관리 체계를 구축하고 소비자 피해를 예방하였다.

3. 위생관리

가. 기본현황

1) 식품위생업소

총계	식품접객업소					식품제조 가공업	즉석판매 제조가공	식 품 판매업 등	집단 급식소
	소계	일반 음식점	유출 주점	단란 주점	휴게 음식점 등				
7,608	5,546	4,325	150	142	929	112	654	1,046	250

2) 공중 및 음악·게임·비디오물 제공업소

합계	공중위생업소							음악·게임·비디오물 제공업소			
	소계	숙박업	목욕 장업	이·미 용업	세탁업	건물관리 위생업	위생 용품 등	소계	노래 연습장	게임 제공업	비디오 물등
2,284	1,818	308	45	1,184	192	78	11	466	171	228	67

3) 위생업소 단체현황

단체명	연락처	구분	단체장	비고
한국외식업중앙회 목포시지부	282-8184 fax)282-8185	지부장 사무국장	강성오 박정만	
한국휴게음식업중앙회 전라남도지회	244-6333	지부장 사무국장	천남두 정동욱	
한국유출음식업중앙회목포시지부	245-3090	지부장	백남선	
한국단란주점업중앙회 목포시지부	245-4335	지부장	최종희	
대한제과협회 목포시지부	283-7667	지부장	강인주	
한국식품임가공업협회 목포시지부	281-1278	지부장	서종일	
한국추출식품가공협회 목포시지부	278-6391	지부장	김극배	
대한숙박업중앙회 목포시지부	283-6363	지부장 사무장	조성림 박미경	
목포시목욕업자치회	279-2900	회 장 사무장	박영일 차성태	
한국이용사회 목포시지부	272-6222	지부장 사무장	최금택 김성란	
대한미용사회 목포시지부	285-5880	지부장 사무장	정숙희 허기웅	
한국세탁업중앙회 전라남도지회	274-9976	지부장 사무국장	나도윤 고영희	

4) 2022년도 위생 민원처리 실적

가) 일반 개요

- 업 종 : 42개 업종(식품위생 21개, 공중위생 12개, 음악게임산업 9개)

나) 위생민원 접수 및 처리실적

구분	업종	업소수	처리 민원	구분		
				신규	변경	폐업
	총 계	9,892	3,074	1,093	1,156	825
식품 위생	소계	7,608	2,556	866	1,172	518
	일반음식점	4,325	1,360	338	789	233
	유충주점	150	48	2	41	5
	단란주점	142	41	7	32	2
	휴게음식점	822	318	120	114	84
	집단급식소	250	20	2	12	6
	식품제조가공업	112	37	12	16	9
	즉석판매제조업	654	375	229	65	81
	식품소분업	194	48	11	14	23
	식품운반업	56	14	4	6	4
	제 과 점	82	25	8	10	7
	건강기능식품판매업	325	158	87	39	32
	위탁급식업	25	6	2	2	2
	기 타 (9)	471	106	44	32	30
공중 위생	소계	1,818	362	107	180	75
	숙박업(2)	308	50	2	41	7
	목욕장업	45	5	0	4	1
	이용업	134	16	3	4	9
	미용업(4)	1,050	243	90	112	41
	세탁업	192	16	2	4	10
	건물위생관리업	78	28	8	13	7
	위생용품제조업	5	3	2	1	0
	위생물수건처리업	6	1	0	1	0
음악 게임 산업	소계	466	228	64	127	37
	노래연습장	171	30	4	24	2
	PC방	169	125	41	67	17
	일반게임제공업	16	55	12	27	16
	청소년게임제공업	23	5	2	1	2
	기타 게임(3)	54	8	3	5	0
	비디오물(2)	33	5	2	3	0

나. 2022년도 행정처분현황

1) 식품위생업소

업종	총 위반 건수	위반 내역						행정처분 내역						무허가 (동력, 신고) 송치
		소계	퇴폐 변태	청소년 보호법	건강 진단	영업자 준수	기타	소계	취소	영업 정지	시정 개수	과태료	과징금	
총계	346	346	-	16	28	15	287	346	104	26	42	167	7	-
휴게 음식점	38	38			4		34	38	12		1	25		
일반 음식점	158	158		16	20	5	117	158	18	19	31	85	5	
유출 주점	8	8			2	1	5	8	1		1	5	1	
단란 주점	12	12				3	9	12	3	5	2	1	1	
제과점	3	3					3	3			2	1		
식품 제조	16	16				2	14	16	11	2		3		
축식 판매	33	33			2	4	27	33	12		5	16		
식품소분 판매업	68	68					68	68	37			31		
집 단 급식소	10	10					10	10	10					

2) 공중 및 음악·게임·비디오물 제공업소

업종	총 위반 건수	위반 내역					행정처분 내역							형사 고발
		시설 기준	영업자 준수	풍속 위반	청소년 보호법	기타	영업장 폐쇄	영업 정지	개선 명령	경고	과징금	과태료		
합계	58	-	53	-	5	-	8	17	-	3	7	23	-	
숙박업	5		2		3			2			3			
목욕장업	-													
이·미용업	23		23									23		
세탁업	-													
건물위생 관리업	-													
위생용품	-													
노래 연습장	16		16					14			2			
게임 제공업	14		12		2		8	1		3	2			
비디오물	-													

다. 2022년 추진현황

1) 식중독예방 지도관리

가) 대상업소 : 식품위생업소 4,695개소

☑ 집단급식소 250, 집단급식식품판매업 95, 위탁급식 25, 일반음식점 4,325

나) 추진실적

☑ 식중독 예방 위생업소 지도점검 실시 : 2,647개소

☑ 식품관련 종사자 식중독 예방 교육 : 24회 2,511명

2) 식품접객업소 위생관리 강화

가) 대상업소 : 5,521개소

☑ 유흥 150, 단란 142, 일반음식점 4,325, 휴게음식점 822, 제과점 82

나) 추진실적 (식품접객업소 지도점검 및 행정처분)

☑ 지도점검 3,599개소, 행정처분 219건(취소 34, 정지 34, 시정 등 151)

3) 유통식품 수거검사 및 지도점검

가) 대상업소 : 414개소

☑ 건강기능식품판매업 325, 기타식품판매업 19, 학교주변 식품판매업 70

나) 추진실적

☑ 부정불량 식품 등 유통식품 지도 점검 : 414개소

☑ 검사결과 : 85건(적합 85)

4) 코로나19 예방 위한 중점관리시설 방역지침 준수 지도점검

가) 대상업소 : 7,805개소

☑ 유흥 150, 단란 142, 일반음식점 4,325, 휴게음식점 822, 제과점 82, 숙박 308, 목욕 45, 미용 1,184, 세탁 등 281, 노래 171, 게임 262, 비디오볼 33

나) 추진실적

☑ 중점관리시설 방역지침 준수 지도점검 20,624개소

☑ 코로나19 예방 방역물품 지원

- 마스크: 5,272개소 (527,200개)

- 예방 홍보물 : 5,226개소 (10,452개)

☑ 방역인력 활용 수시 지도단속 및 홍보

- 소비자식품위생감시원 : 43명/일자리사업 참여자 : 3명

- 공중위생·노래게임제공업감시원 : 10명/일자리사업 참여자 : 2명

5) 음식문화개선 사업 추진

음식점 위생수준 우수업소 발굴 및 청결운동과 입식테이블 설치 등 식문화 지원사업 추진으로 안전한 외식환경 조성

가) 음식문화개선 참여분위기 조성 및 인식개선

떨어먹기 등 음식문화개선을 위한 교육 및 홍보

☑ 추진실적

- 영업주 및 종사자 음식문화개선교육 : 1회 / 74개소
- 홍보물품 제작 및 배포 : 위생복, 떨어먹기 물품 등

나) 음식점 위생등급제 시행

음식점 위생상태 평가를 통해 등급을 지정하고 우수업소 현황을 적극적으로 홍보함으로써 음식점 위생수준 향상, 식중독예방 및 소비자의 선택권을 보장

☑ 추진실적

- 쇼핑몰, 관광지 주변 등 우선구역을 선정하여 참여 독려
- 위생등급제 지정(신규, 유효기간 연장포함) 123개소
- 위생등급제 지정업소 사후관리점검 : 94개소 (2021년 위생등급 지정업소)
- 신청·지정업소 위생물품 지원 : 종량제봉투, 스티커복 등

다) 모범음식점 지정 운영·관리

위생관리 상태 등이 우수한 업소를 모범업소로 지정·운영하여 안전한 외식환경 조성

☑ 추진실적

- 2022년 지정 : 104개소(한식91, 중식2, 일식7, 양식1, 뷔페3)
- 재심사 및 신규 심사 ⇒ 재지정(95개소), 신규(9개소)
- 모범음식점 지원 : 종량제봉투, 떨어먹기 물품(집게·국자) 등

라) 일반음식점 입식테이블 설치 지원 사업

외국인 관광객과 취약계층(노인, 장애인)의 음식점 위생수준 향상 및 이용 편의 증진을 통한 외식환경 개선

☑ 추진실적

- 지원업소 : 66개소/ 305테이블
- 지원예산 : 65,280천원(도비10%, 시비90%)

마) 3대 청결 운동 실시 및 모니터링

음식점 3대 청결운동(깨끗한 음식·환경·복장) 추진으로 음식점接客서비스 향상 및 음식을 떨어먹을 수 있도록 집게, 개인별 앞접시 등 사용 권장

☑ 추진실적

- 소비자식품위생감시원 모니터링 : 100개소 / 600회
- 떨어먹기 집게 등 음식문화개선 위생물품 지원
- 감염병 예방 위한 식문화 개선 및 위생관리 안내 및 교육

6) 공중위생업소 지도점검

가) 대상업소 : 1,818개소(숙박업308, 목욕업45, 아·미용업1,184, 세탁업등281)

나) 추진실적

☑ 지도단속 : 3,043건

☑ 행정처분 : 28건(숙박업5, 이·미용업23)

7) 음악·게임·비디오물 제공업소지도점검

가) 대상업소 : 466개소(노래연습장171, 게임제공업262, 비디오물33)

나) 추진실적

☑ 지도단속 : 1,178건

☑ 행정처분 : 30개소(노래연습장16, 게임제공업소14)

라. 2023년도 중점사업 추진 방향

1) 비전 및 목표

가) 비전 : 안전한 의료 및 보건위생 수준 향상

나) 목표

☑ 지역거점공공병원 목포시의료원 공공의료 강화

☑ 시민 중심의 안전한 의약 환경조성 및 응급의료 관리체계 강화

☑ 안전하고 건전한 음식문화 조성으로 시민 건강증진

☑ 공중위생 및 문화시설 업소 위생관리 강화

☑ 식품위생업소 불법·부당 영업행위 등 근절 강화

2) 추진과제 및 전략

가) 공공보건의료 감염병 대응체계 구축

나) 환자중심의 안전한 보건의료 환경 조성

다) 위생등급 지정 음식점 확산 및 안전한 외식환경 구축

라) 깨끗하고 안전한 공중위생 및 문화시설 업소 조성 지원

마) 위생업소 식중독 예방하기 위한 식품 및 건강진단 등 위생적 관리 강화

바) 친절 및 청결, 적정 가격준수, 불법영업 근절 등 식품 관리 수준 향상

3) 주요업무 추진계획

가) 목포시의료원 감염병 대비 음압시설 및 격리병동 확충

나) 공공심야약국 확대 운영 및 의약업소 등 관리 강화

다) 음식문화개선사업 활성화 및 홍보 확대

라) 전국체전 대비 위생업소 지도점검 및 홍보 물품 지원

마) 전국체전 성공개최를 위한 공중위생 및 문화시설 업소 지도·점검

바) 위생업소 친절·청결 관리·적정 가격준수 관리 강화

마. 향후발전 계획

1) 공공보건의로 역량 강화 향상

코로나19 등 신종감염병의 주기적 발생에 대비하여 지역거점공공병원 목포시의료원에 체계적인 감염병 대응을 위하여 음압시설 및 격리병동을 확충하여 공공의로 역량 강화 및 감염병 대응체계 구축하고자 함

2) 안전한 의료 서비스 수준 향상

공공심야약국 확대 운영으로 야간시간대 시민의 의약품 오남용 방지 및 응급실 과밀화 해소에 기여하고 의약업소 및 응급의료 관리 체계 강화로 시민이 안심하고 이용할 수 있는 의료 환경 조성에 만전을 기하고자 함

3) 음식점 위생등급제 지정 음식점 활성화

외식 환경변화로 외식 인구가 증가하는 상황에서 안전하고 건강한 외식 환경 조성을 위해 식약처 인증 위생등급제로 음식점 위생수준을 평가하고 우수한 업소에 위생등급을 부여해 소비자들의 안전한 음식점 선택권 보장 및 서비스 질 향상에 만전을 기하고자 함

4) 식품위생업소 점검, 위생관리 수준 향상

2023 전국체전 개최에 따른 선수단과 관광객이 많이 방문하게 되면서 위생업소에 대한 지도 단속을 강화하고, 모범, 으뜸 맛집 등 음식 문화선도 우수업소와 관광객이 자주 방문하는 음식점을 대상으로 식중독 예방 점검 및 홍보를 강화하여 안전한 먹거리 제공에 힘쓰며, 점검, 위생관리 수준 향상을 도모하고자 함.

5) 공중위생업소 위생서비스 향상

다중이 이용하는 공중위생업소는 시민의 건강과 직접적으로 관련이 있는 시설이며, 특히 숙박업소는 2023년 전국체전 개최 시 관광객들이 필수적으로 이용하는 시설이므로 위생용품 등을 지원하여 위생 및 친절 서비스 수준을 향상시키고 바가지요금 근절 캠페인·홍보, 숙박업 협회 임원진 간담회를 통한 자정작용 촉구로 서비스의 선진화를 도모하고 위생수준을 향상시켜 '관광도시 목포'의 긍정적인 이미지에 기여

6) 음악·게임·비디오물 제공업소 관련 건전 영업 대책

국민의 문화 수준 향상으로 창출된 놀이문화 관련 업소에 대한 모니터링 시스템 구축으로 시민에게 건전한 문화공간을 제공하고, 일부 산발적으로 일어나는 노래연습장·PC방·게임제공업소 등에서의 불법영업에 대하여 목포경찰서와 합동단속반을 편성하여 지도단속을 강화, 청소년 유해업소를 퇴출시키고 시민의 삶의 질 향상에 기여

제2절 건강증진관리

1. 환자진료

시민보건향상을 증진하기 위해 국민기초생활보장수급자 및 저소득 취약계층을 대상으로 질병의 조기발견과 치료로 양질의 의료서비스 제공은 물론 민원인에 대한 올바른 건강지식을 보급하기 위해 건강 상담을 실시하고 환자진료 등 다양한 의료서비스 제공으로 시민건강수준향상에 역점을 두고 있다.

가. 진료실적

(단위 :명)

연도별	환자진료	내과	치과	한방과	물리치료
2021	-	-	-	-	1,013
2022	396	-	-	-	-

※ 자료출처 : 지역보건의료정보시스템(PHIS)

2. 감염병대응

신종감염병 발생 주기가 5~6년으로, 이는 점차 짧아질 것으로 예상되어 새롭게 발생하는 감염병에 따라 급변하는 상황에 맞춰 대처할 필요성이 있다. 신속한 대응 및 관리로 지역사회로의 전파를 차단하고 안전하고 건강한 일상을 회복하고자 한다.

가. 일상회복을 위한 신종감염병 대응체계 구축

- 1) 코로나19 감염병 발생 신고·대응 체계 유지
 - 가) 평일 및 주말 상시근무로 응급상황 대비 핫라인 유지
 - 나) 확진자 격리 통지 및 역학조사 실시
- 2) 선별진료소 운영
- 3) 재택치료자 관리
 - 가) 재택치료 고위험군(만60세 이상 독거노인) 1일 2회 건강모니터링 실시
 - 나) 일반 재택치료자 7일간 격리 통지 및 유증상 시 호흡기 진료센터 안내
 - 다) 위중증 확진자 병상배정 요청 및 자율입원병원 안내
- 4) 원스톱의료기관 및 자율입원 병상 운영

나. 고위험군을 위한 감염취약시설 관리

- 1) 감염취약시설 종사자 선제검사 및 확진자 접촉자 전수검사 실시
 - 가) 요양병원 등 67개소 종사자 2,250명 주 1회 선제검사
 - 나) 확진자 발생 시 접촉자 감염여부 및 노출강도에 따라 검사
- 2) 시설 감염관리자 현장 교육 및 점검 실시

3. 감염병관리

기후 온난화, 해외여행 증가, 외식 기회의 증가, 식생활 패턴의 변화 등으로 식품·진드기매개감염병 및 해외유입 감염병이 연중 발생하는 경향을 보임에 따라 감염병 관리도 시대의 변화와 더불어 급변하는 상황에 대처할 필요성이 있다.

특히 콜레라, 장티푸스 등 수인성·식품매개감염병은 전염성이 활발하여 폭발적인 전염력이 있는 만큼 보건교육 등 예방 활동으로 환자가 발생하지 않도록 하는 것이 최선의 방법이며 환자 발생 시 신속한 대응 조치로 확산을 방지하는 것이 중요하다.

가. 감염병 발생 조기 발견·예방 사업

- 1) 감염병 예방 감시·대응 체계 구축

감염병의 조기 발견과 신속한 신고체계를 확립하기 위하여 관내 병·의원, 학교, 사회복지시설 등 155개소를 대상으로 연중 질병 정보 모니터망을 운영하여 감염병 발생 상태를 수시 파악하여 신고 하고 있으며, 감염병의 유행과 집단발생이 계절의 구분없이 연중 발생하고 있어 감염병 발생 시 즉각 사무실 출동·대응 조치와 감염병 담당자, 전담 요원 및 역학조사반은 24시간 비상 연락체계 유지하여 연중 상시적 대비·대응체제로 운영하여 신속한 보고·조치 및 유행을 조기에 차단 할 수 있도록 하였으며, 해안지역에 위치한 우리 지역은 콜레라 및 비브리오패혈증 발생의 예방을 위해 매년 해·하수, 어폐류, 갯벌 등을 수거하여 검사를 실시하여 환자 발생 감시 체계를 강화하고 있다.

수인성·식품매개 감염병 환자 발생에 따른 신고 접수 시 신속한 현지 조사 및 역학조사를 실시 원인을 규명하고 확산 방지를 위하여 의사, 간호사, 검사요원, 소독요원, 행정요원 및 운전요원 등으로 역학조사반을 편성하여 감염병 환자에 대한 방역소독 실시, 환자 및 접촉자에 대한 지속적인 검사 등 추서관리를 철저히 하였다.

〈 장티푸스, 콜레라, 해·하수 오염도 검사 실적 〉

(단위: 건)

실적	소계	장티푸스	콜레라	해·하수 오염도
2021년 실적	34	34	0	0
2022년 실적	5,171	4,976	48	147
2023년 목표	5,200	5,000	50	150

나. HIV/AIDS 및 성매개 감염병 관리

1) HIV/AIDS 예방 관리

시민들이 에이즈에 대한 정확한 지식을 가지고 스스로 안전한 성생활을 통하여 에이즈를 예방하고, 감염인에 대한 편견과 차별 등 부적절한 인식을 감소시킬 수 있도록 적극적인 교육 및 홍보를 실시하였고, 감염자의 조기발견을 위하여 검진 대상자, 감염 우려가 있는 계층에 대한 지속적 검진과 관리 중인 감염인들에 대해 정기적인 추서관리로 2차 전파가 되지 않도록 노력하였다.

가) 성매개감염병 및 후천성면역결핍증 건강진단 대상자와 건강 진단 항목 및 횟수

성병 검진 대상	검진 주기		
	매독검사	HIV검사	그 밖의 성매개 감염병 검사
1. 「청소년보호법 시행령」 제6조제2항제1호에 따른 영업소의 종업원	1회/6개월	1회/6개월	1회/6개월
2. 「식품위생법 시행령」 제22조제1항에 따른 유흥접객원	1회/3개월	1회/6개월	1회/3개월
3. 「안마사에 관한 규칙」 제6조에 따른 안마사술소의 종업원	1회/3개월	1회/6개월	1회/3개월
4. 특별자치도지사·시장·군수·구청장이 불특정 다수를 대상으로 성매개감염병 및 후천성면역결핍증을 감염시킬 우려가 있는 행위를 한다고 인정하는 영업장에서 종사하는 사람	1회/3개월	1회/6개월	1회/3개월

나) 성병 및 AIDS 검진 현황

사업명	실적		2023년 계획	비고
	2021년	2022년		
계	265	327	400	
매독	123	154	200	
에이즈	142	173	200	

다. 한센병관리

우리나라는 한센병 저유병 국가(인구 10만명당 1명이 발생)로 퇴치 수준을 유지하고 있지만, 지속적으로 신환자가 발생하고 있다.

이에 따라, 한센병 환자 조기발견 및 진료를 위해 한국한센복지 협회 광주·전남지부 진료팀이 관내 한센 사업 대상자 9명에 대한 투약치료, 재발관리를 위해 연 6회 순회 진료를 실시하고 있다. 아울러, 생계급여와 의료급여에서 제외된 중위소득 60% 이하 자가 한센인에게 생계비를 지원하여 생활 안정에 기여하고 있다.

라. 결핵관리

OECD 가입국 중 결핵 발생률 1위, 사망률 3위를 기록하고 있는 우리나라는 세계보건기구(WHO)의 결핵퇴치 전략의 기조에 맞추어, 2030년 결핵퇴치 달성을 목표로 민·관이 협력하여 결핵감시체계를 구축하고 있다. 의료기관에서는 결핵(의사)환자 진료 시 24시간 이내 질병보건통합관리시스템을 통해 신고하고 있으며, 우리시는 4개소(북포기독병원, 북포중앙병원, 북포한국병원, 국립북포병원)를 PPM 기관으로 지정·관리해 국가결핵사업이 효율적으로 수행될 수 있도록 환자를 관리하고 있다. 결핵의 예방 및 퇴치를 위해 흉부X선 검진, 객담검사 및 잠복결핵감염 검진으로 전파 차단을 위해 노력하고 있으며 환자 관리 실적은 다음과 같다.

〈 결핵관리 실적 〉

(단위 : 명)

실적	소계	신환자	재발자	기타
2021년 실적	120	92	16	12
2022년 실적	128	94	20	14
2023년 목표	117	92	15	10

4. 방역정책 사업

기후의 변화로 위생 해충의 개체수가 날로 증가하고 집모기가 겨울철에도 서식 활동을 하고 있어 감염병 발생 가능성이 상승하고 있다.

따라서 하천 등에 대한 위생 해충의 서식 활동 상황을 꾸준히 관찰하여 유충구제로 개체수를 감소시키고, 매년 방역소독 업무를 3월부터 조기 실시하여 방역취약지에 소독 요원을 배치 및 방역소독을 실시하고 주민들의 민원 사항에 대해 신속한 대처를 취하고 있다.

가. 방역 취약지역 현황

(단위 : 개소)

계	항포구	영세민 밀집지역	침수지역	집단 수용시설	관광지 (공원)	하수구
315	11	17	12	18	34	31
	웅덩이	쓰레기적치장	가축사육장	시장	기타(공가포함)	
	17	79	4	16	76	

나. 방역 활동의 향후 발전 방향

현재까지도 방역소독은 많은 인원과 차량을 동원하여 직접 소독제를 살포하는 재래식의 방법을 사용하고 있다. 최근 단순한 취미 활동으로 쓰이던 드론을 농업이나 인명구조 등 여러 방면으로 사용하고 활용하려는 추세에 따라, 방역 분야에도 드론을 적용한다면 예산 절감과 인력부입 최소화 및 광범위한 지역 일제 방역 등 이점이 많을 것으로 판단된다. 드론 운용 방식에 대한 제약이나 어려움이 많은 상황이나 드론 방역체계를 구축하여 효율적으로 감염병을 예방하고 시민 건강증진에 기여할 수 있도록 최선의 노력을 기울이고 있다.

5. 모자보건사업

가. 가임기 건강증진을 위한 출산장려정책

- 1) 신혼(예비)부부가 임신을 위한 건강검진을 하는 경우 검진비 지원
- 2) 가임기 여성을 대상으로 풍진 항원항체 검사를 무료로 실시
- 3) 의료적 장애로 시술이 필요한 난임부부에게 검진비 및 시술비 일부 지원
- 4) 양방 난임 시술 지원 외에 임신에 적합한 체질개선을 위한 한방 치료를 지원
- 5) 정관·난관 복원수술비 지원

나. 임신부관리 및 의료비지원으로 건강하고 안전한 출산지원

- 1) 임신부 엽산제 및 철분제 등 영양제 지원
- 2) 초기임산부 : 12주 이내 초기 임산부를 대상으로 B형간염항원 항체, 빈혈, 매독 등 8종의 검사를 무료로 실시
- 3) 고위험임산부 : 조기진통 등 19대 고위험 질환으로 입원하여 치료 받은 임산부를 대상으로 의료비를 지원
- 4) 단 18세 이하 청소년산모가 건강한 임신을 유지할 수 있도록 진료비를 지원

다. 산모·신생아 건강관리 및 영유아 미래건강 확보

- 1) 출산 산모의 건강관리 지원사업
 - 가) 산모·신생아 건강관리 서비스를 받을 수 있는 바우처 지원
 - 나) 공공산후조리원을 이용하는 가정에 이용료를 감면
- 2) 신생아 및 영유아 사전예방적 건강관리 지원사업
 - 가) 신생아 대상 대사이상과 난청 선별·확진검사를 지원
 - 나) 확진 시 특수식이 또는 보청기 지원
 - 다) 미숙아와 선천성이상아의 일원치료 시 발생하는 의료비를 지원
 - 라) 성장·발달에 중요한 시기에 적합한 영유아 건강검진
 - 마) 취학 전 아동 시력검진

라. 영유아 지원사업을 통한 출산양육가정의 경제적 부담 완화

- 1) 신생아 출산 축하금·첫만남이용권 및 영유아 보험서비스 및 다둥이가정 육아용품 구입비 지원
- 2) 영양상태가 취약한 임산부 및 영유아의 영양상태 개선을 위하여 영양플러스사업을 통한 영양 교육 및 보충식품 지원
- 3) 저소득층 영유아 가정에게 기저귀 및 조제분유 바우처 지원

마. 2022년 주요업무 추진성과 및 2023년 계획

(단위: 건·명)

사업명	2022목표량	2022실적	2023목표량
신혼(예비)부부 건강검진 지원	130	99	120
난임부부 시술비 지원	330	355	350
난임여성 한방치료사업	11	19	15
임산부 등록관리	1,300	834	850
엽산제 및 철분제 지급	5,000	4,970	5,000
고위험 임산부 의료비 지원	50	62	60
산모신생아 건강관리 지원	270	307	305
공공산후조리원 이용료 지원	30	46	45
미숙아 및 선천성이상아 의료비 지원	30	28	30
선천성대사이상검사 및 한아관리	40	37	40
신생아 난청 조기진단사업	2	-	2

사업명	2022목표량	2022실적	2023목표량
영유아 건강검진사업	180	182	180
출산축하금 지급	1,000	928	900
첫만남이용권 지원	800	755	800
영유아 보험가입	800	761	700
다둥이가정 육아용품 구입비 지원	80	81	80
영양플러스 사업	100	169	150
저소득층 기저귀·조제분유 지원	800	716	750

6. 국민건강증진사업

가. 생애주기별 맞춤형 건강생활실천서비스로 건강 100세시대 준비

인구 고령화 및 만성질환의 증가는 국민건강에 위협이 되고 있고, 만성질환은 생활습관병에 기인한 경우가 많아 개인의 건강행태 개선을 위한 생애주기별 스마트·맞춤형 건강서비스를 제공함으로써 건강100세 시대를 준비하고 있다. 생활습관 형성의 중요시 기인 어린이부터 청소년, 성인, 노인 등 생애주기에 따라 어린이집, 학교, 직장, 복지관, 지역 축제장 등 생활터별 맞춤형 프로그램을 운영하고, 전 시민 걸기 챌린지, 모바일헬스케어 사업 등 모바일 기기를 활용한 현대인 맞춤 스마트한 건강관리서비스를 제공하고 있다.

1) 2022년 주요업무 추진성과 및 2023년 계획

사업명	2022목표량	2022실적	2023목표량	비고
신나게 땀뻘 건강 만들기	2,500명	3,013명	3,200명	
청소년 똘똘스쿨	1,000명	1,055명	1,200명	
명품 S라인 건강 가꾸기	500명	772명	800명	
활기찬 인생 청춘교실	1,000명	1,012명	1,200명	
치매환자 건강교실	60명	-	50명	
전 시민 걸기 챌린지	4,000명	4,708명	10,000명	
모바일헬스케어사업	50명	59명	120명	

나. 보건소 중심 금연클리닉운영 및 금연교육·캠페인 활성화

흡연은 심혈관질환, 폐질환 등 심각한 질병을 유발하고 특히 암발생의 주요한 원인이 되고 있어 흡연에 대한 폐해와 간접흡연으로 인한 악영향을 감소시키기 위해 금연구역 확대와 금연교육을 강화하였으며, 보건소 내 금연클리닉을 설치·운영하여 흡연자의 금연실천 의지를 지지하고 그 외 지역사회 내 금연 분위기 조성을 위해 다양한 홍보활동을 전개한다.

1) 2022년 주요업무 추진성과 및 2023년 계획

사업명	2022목표량	2022실적	2023목표량	비고
금연클리닉 운영	1,000명	680명	700명	
이동금연클리닉 운영	100명	25명	100명	
흡연예방 및 교육	5,000명	6,023명	5,000명	
금연캠페인	20회	22회	15회	
금연구역 지도점검	4,000개소	6,123개소	4,400개소	

7. 구강보건사업

지역사회와 함께하는 더 나은 구강건강을 도모하기 위해 영·유아부터 노인까지 생애주기별로 다양한 맞춤 구강보건사업을 실시하고 있으며, 코로나 19 장기화에 따라 구강보건실이 설치된 학교를 대상으로 비대면 구강건강꾸러미 배부 및 상담서비스를 제공하여 올바른 구강건강습관 형성에 기여하며 치주질환 예방 및 건강증진 도모에 기여하였다.

하반기에는 사회적 거리두기, 집합제한 등의 완화로 어린이집, 초·중고등학교, 노인복지관 등 대상 시설별 방문위주의 사업, 교육을 추진하여 시민들에게 구강건강인식을 제고하고 올바른 구강건강 습관형성 및 위험요인 개선을 위해 노력하였다.

가. 2022년 추진성과 및 2023년 계획

사업명	2022목표량	2022실적	2023목표량	비고
오복치아 장수교실	500명	245명	500명	만 65세 이상
내 인생의 건강미소	1,000명	275명	500명	성인구강관리
청소년 구강교실	400명	1,153명	1,500명	중·고등학생
몸짱 이짱	1,800명	681명	1,300명	초등학생
하얀이 튼튼이	1,500명	2,760명	1,500명	임산부, 영유아
취약계층 구강서비스	290명	223명	290명	의료취약계층
구강보건주간 알리미행사	11회	15회	11회	시민대상

8. 맞춤형 방문건강관리사업

건강위험요인이 큰 의료취약계층의 건강형평성 제고와 건강수명 연장을 위하여 가정방문 건강관리 서비스와 보건소 내·외 보건 복지 연계 등을 실시하여 주민 스스로 건강을 유지·증진하도록 도모하였다.

가. 2022년 추진성과 및 2023년 계획

사업명	2022목표량	2022추진성과	2023목표량	비고
취약계층 등록가구	4,880가구	4,905가구	4,990가구	
취약계층 방문횟수	12,000회	13,208회	14,000회	
경로당 건강교실 운영	185개소 (4,500명)	183개소 (5,062명)	185개소 (4,500명)	

9. 암관리사업

암의 조기발견 및 치료를 유도함으로써 암 치료율을 높이고 암으로 인한 사망을 줄이기 위하여 의료 접근도가 떨어지는 경제적 취약군(의료급여수급권자 및 건강보험가입자 하위 50%)을 대상으로 6대암(위암, 간암, 대장암, 유방암, 자궁경부암, 폐암)에 대한 검진비를 지원하고 캠페인, 대중매체 등을 통하여 국가암 검진 지원사업에 대하여 홍보하였다. 또한 소아암·백혈병환자, 의료급여수급권자(차상위 본인부담 경감 대상자 포함), 건강보험가입자 중 국가암 검진 결과 암 확진자 및 폐암환자에게 의료비를 지원하여 암 진단부터 치료까지 연속적인 지원으로 저소득층 암환자에게 경제적 부담을 줄이고 치료율을 높이도록 도모하였다.

※ '21.7.1.부로 건강보험가입자에 대한 신규 지원 중단 '21.6.30.까지 국가 암검진 수검 결과 2년 이내 암 확진자, 폐암 확진자 지원 가능

가. 2022년 추진성과 및 2023년 계획

사업명	2022 목표량	2022 추진성과	2023 목표량	비고
국가암검진	60,000	56,215	60,000	
암환자 의료비 지원	300명	288명	250명	

10. 심뇌혈관질환 예방사업

심뇌혈관질환의 선형질환인 고혈압·당뇨병 관리를 위하여 병·의원, 약국, 사회복지관 등 지역사회 유관기관과 협력하여 지역사회 중심의 건강관리시스템을 구축하였다. 시민을 대상으로 질환, 영양, 운동 등 체계적 교육을 실시하고 의료비 지원하는 등 지속치료를 향상 및 사회경제적 부담 경감에 기여하였다.

가. 2022년 추진성과 및 2023년 계획

구분	성과지표		'23년 목표	'22년 실적
환자 등록현황 (사업시작일 기준~)	30~64세 등록환자수		700	643
	65세 이상 등록환자수		24,500	24,950
의료기관 참여현황 (사업시작일 기준~)	참여 의원 수		81	81
	참여 약국 수		102	102
교육현황	고혈압 1차 교육 이수자수(연인원 기준)	등록환자	1,000	1,359
		지역사회	500	
	고혈압 2차 교육 이수자수(연인원 기준)	등록환자	900	980
		지역사회	80	
	당뇨병 1차 교육 이수자수(연인원 기준)	등록환자	600	659
		지역사회	50	
	당뇨병 2차 교육 이수자수(연인원 기준)	등록환자	600	652
		지역사회	50	
	영양교육 1차 교육 이수자수(연인원 기준)	등록환자	400	708
		지역사회	100	
영양교육 2차 교육 이수자수(연인원 기준)	등록환자	400	500	
	지역사회	50		
기타교육(운동교육) 이수자수(연인원 기준)	등록환자	100	-	
	지역사회	50		
기타교육(그외교육) 이수자수(연인원 기준)	등록환자	100	-	
	지역사회	50		
홍보 및 캠페인 현황	홍보현황	언론홍보 (TV, 라디오, 신문, SNS, 기타)	10	10
		기타 매체홍보	-	-
	캠페인현황(개최수)		100	196
교육, 홍보자료 개발·배포현황	교육자료 개발 및 배포(종/부)		5/4,000	5/4,421
	홍보자료 개발 및 배포(종/부)		4/8,000	4/8,000

제3절 하당보건지소관리

1. 정신보건사업

가. 심리지원서비스

코로나19의 장기화에 따른 코로나 우울 현상 및 대규모 재난·위기 사건 이후 트라우마로 인한 지역주민의 정신적 충격 완화 및 마음 건강 회복을 위한 찾아가는 이동상담실 운영과 심리상담, 심리지원물품 제공 등 위기상황에서의 지역주민 정신건강 증진 도모를 위한 재난심리지원 사업을 추진하였다.

나. 지역주민 정신건강증진

지역사회 내 정신건강전문의를 파견하여 지역주민의 정신건강 문제발견 안내 및 조기 개입을 통해 정신건강 고위험군에 대한 1차 정신건강관리체계를 활성화하여 정신건강서비스 이용률 향상과 정신질환 영역의 만성화 예방을 도모하였으며, 일반인, 직장인, 노인, 청년 및 학생 등 다양한 대상군에게 정신건강증진을 위한 예방교육을 진행하였고, 병·의원, 약국 등 지역자원과 협력체계를 구축하여 정신건강 서비스 이용 접근성을 향상시켰다.

다. 자살예방사업

범사회적 문제로 대두되는 자살률 감소를 위해 자살고위험군 조기발견, 상담, 응급개입 및 치료연계, 통합사례관리 서비스를 제공하였으며 지역사회 자살예방을 위한 생명지킴이 양성과 노년기 자살예방을 위한 프로그램을 운영하여 자살예방관리를 강화하였다. 또한, 정신과적 응급상황 대응 협의체를 운영하여 정신질환 및 자살 고위험군 발생 시 관계기관 협력으로 정보를 공유하고, 신속한 대응체계를 구축함으로써 지역주민과 정신질환자 및 가족 모두가 안전한 사회망을 구축하였다.

〈 2021 ~ 2022년 주요업무 추진성과 및 2023년 계획 〉

사업 내용	2021 실적	2022 실적	2023 목표량	비고
정신장애인 등록	198명	203명	225명	
정신질환자 사례관리	4,776건	4,199건	3,500건	
주간재활프로그램 운영	24회	50회	48회	
이동청소년 등록관리/사례관리	30명/444건	32명/404건	30명/400건	

사업 내용	2021 실적	2022 실적	2023 목표량	비고
자살 고위험군 사례관리	1,135건	1,120건	742건	
생명지킴이 양성 교육	3,817명	2,533명	2,600명	
자살예방상담	1,039건	1,124건	867건	
응급개입 및 치료 연계	17명	9명	10명	
정신건강 상담 및 전화(1577-0199)	3,762건	4,258건	3,500건	
코로나19 및 트라우마 심리지원	5,875건	9,090건	3,000건	

2. 목포시중독관리통합지원센터 운영

지역사회 중심의 알코올 및 기타중독자와 가족, 지역주민의 통합적인 관리체계와 예방시스템을 구축하고 중독문제 조기발견·상담·치료·연계 및 사회복귀 등의 서비스를 제공하였다. 또한 청소년의 인터넷 및 스마트폰 중독률의 증가에 따라 청소년 대상 예방 교육을 확대 실시하였으며 중독 피해 인식개선을 위해 홍보 및 캠페인 활동을 전개하였다. 아울러, 중독질환자의 일상생활 기술과 사회적 기능 향상을 위한 재활 프로그램도 진행하였다.

〈 2021 ~ 2022년 주요업무 추진성과 및 2023년 계획 〉

사업 내용	2021 실적	2022 실적	2023 목표량	비고
중독질환자 등록	140명	117명	120명	
중독질환자 및 가족 사례관리	2,458건	2,008건	2,015건	
주간재활프로그램 운영	47회	78회	78회	
알코올·기타중독 예방교육	3,249명	3,914명	3,793명	
지역 내 중독 관련 상담	901건	969건	967건	
중독 피해 인식개선 및 홍보	11회	14회	13회	

3. 지역사회중심재활사업

가. 대상자 등록관리 및 재활치료실 운영

지역장애인 건강보건 관리를 위해 지체 및 뇌병변 장애인을 대상으로 재활평가 및 건강상담을 통해 집중관리군, 정기관리군, 자기역량지원군으로 분류하여 연중 가정방문 건강관리와 재활 서비스를 제공하였다.

재활의학과 전문의의 재활문진과 상담을 실시하여 장애인의 신체기능을 평가하였고 재활치료실 운영으로 상하지 근력강화 등의 재활운동과 물리치료를 실시하여 재활속진과 일상생활 자립 능력 향상에 도움을 주었다.

나. 재활프로그램 운영

코로나19 사회적 거리두기 완화에 따라 재활원에, 아로마테라피, 공예활동, 재활운동, 자립활동 등의 장애인 통합 재활 프로그램을 대면으로 운영하였으며 거동이 불편한 재가 장애인 건강관리를 위해 모바일 단체대화방을 통해 건강정보를 제공하고 재활운동 및 원예활동의 영상을 제작 송출하여 대상자로부터 피드백을 받는 비대면 프로그램도 병행 운영하여 장애인의 삶의 질 향상에 기여하였다.

다. 장애발생 예방교육

어르신 낙상 예방교육과 학생 대상 후천적 손상 예방교육으로 장애예방에 대한 지식 습득과 장애인에 대한 인식개선으로 장애발생을 감소시키고 장애인에 대한 편견 해소로 더불어 살아가는 사회 분위기를 조성하였다.

라. 지역사회 연계

지역사회 기관 연계 활성화를 위해 재활협의체를 운영하고 북포시 의료원 및 발달장애인 평생교육지원센터와 연계 「재활건강교실」을 운영하여 퇴원환자의 지역사회 복귀 지원과 발달장애인 일상회복을 위한 프로그램을 운영하였다.

〈 2021 ~ 2022년 주요업무 추진성과 및 2023년 계획 〉

사업 내용	2021년 실적	2022년 실적	2023 목표량	비고
재활대상자 등록관리	719명	726명	728명	
재활가정방문 서비스	841명	793명	850명	
재활치료실 운영	728명	673명	690명	
자문역사 기능평가	12회 169명	11회 152명	12회 156명	

사업 내용		2021년 실적	2022년 실적	2023 목표량	비고	
의료장비 대여		105회	149회	150회		
아·미용 서비스 제공		10회	8회	12회		
낙상예방 교육		8회	7회	10회		
손상예방교육		32회	47회	40회		
프로 그램 운영	대면	재활운동	20회 400명	20회 400명	16회 160명	
		재활원에	-	12회 180명	4회 40명	
		공예활동	-	8회 80명	8회 80명	
	비대면	재활운동	20회 400명	18회 270명	16회 160명	
		건강정보	16회 120명	20회	32회 320명	
		재활원에	30회 600명	12회 180명	12회 120명	
재활 건강꾸러미 배부		3회 840명	2회 332명	2회 400명		
재활협의체 운영		-	4회	4회		

4. 목포시치매안심센터 운영

목포시치매안심센터는 치매국가책임제에 발맞춰 지역사회 거주 노인의 인지건강상태에 따라 요구되는 다양한 치매관리서비스를 제공하기 위해 2018년 4월 트윈스타 행정타운 내에 전남도 최초 정식개소 하였다.

가. 원스톱 치매안심센터 운영

기존의 치매상담센터 업무를 확대 실시하여 치매고위험군 및 정상 노인에게 기초상담 및 치매선별검사, 인지저하자에게 진단·감별검사를 진행하여 정확한 욕구 파악을 통한 지원맞춤형 사례관리와 치매예방프로그램 운영 등 맞춤형 치매예방서비스를 제공하였고 치매에 대한 인식개선을 위해 홍보 및 캠페인을 전개하였다.

또한, 보건복지부의 「2022년 치매안심마을 우수사례 확산 공모사업」에 선정돼 국비를 추가로 지원받았으며, 지원되는 예산을 통해 관내 치매안심마을인 복원동과 유달동을 대상으로 '다시, 청춘 GO!' 프로그램과, 자서전 출판 기념회, 전시회 및 음악회, 작은 영화제 등 다양한 프로그램을 진행하여 치매인식개선과 치매 친화적 지역사회 환경 조성에 앞장섰다.

코로나19 대응 위기극복관련 치매관리 일환으로 텔레케어 인지강화교실을 운영하고, 치매환자쉼터를 대면 및 비대면 병행 운영하여 치매 중증화 억제를 위해 노력하였으며, 돌봄 사각지대 방지와 치매어르신 및 가족들이 안심하고 살아갈 수 있는 치매 친화적 환경 조성을 위해 원스톱 치매안심통합관리서비스를 제공하였다.

〈 2021 ~ 2022년 주요업무 추진성과 및 2023년 계획 〉

사업 내용	2021 실적	2022 실적	2023 목표량	비고
치매등록환자	2,930명	3,407명	3,500명	
치매선별검사	4,291명	4,828명	5,000명	
치매환자 가족 상담 및 사례관리	10,265건	13,333건	15,000건	
인식표/배회감지기/지문등록	212건	295건	300건	
치매파트너 모집	2,038명	2,462명	2,600명	
가족교실 및 힐링프로그램 운영	194명	218명	250명	
치매쉼터 운영	492명	559명	570명	
치매예방교실 운영	546명	2,458명	2,460명	
인지강화프로그램 운영	1,067명	1,182명	1,190명	

※ 코로나19로 인한 치매안심센터 휴관 및 운영제한에 따른 실적임

나. 치매치료관리비 지원

기준 중위소득 120%이하 치매환자에게 월 3만원 상당 내의 치매치료 약제비를 지원하여 치매를 조기에, 지속적으로 치료·관리함으로써 효과적으로 치매 증상을 호전시키거나 증상 심화를 방지하여 치매 환자 삶의 질 제고와 사회경제적 비용 절감에 기여하고 있다

2023년에는 소득과 무관하게 목포시 치매환자 전원에게 치매치료 약제비를 지원하여 가족의 돌봄부담 경감 도모 등 치매 친화적 목포시를 위해 조례를 개정하여 추진할 계획이다.

사업 내용	2021 실적	2022 실적	2023 목표량	비고
치매치료관리비 지원	1,225명	1,482명	1,800명	

제7장

환경수도 행정

- 제1절 기후환경 행정
- 제2절 자원순환 행정
- 제3절 환경시설관리 행정
- 제4절 상수도 행정
- 제5절 하수도 행정
- 제6절 남해수질 관리
- 제7절 북항수질 관리

제 7 장

환경수도 행정

제1절 기후환경 행정

1. 환경여건

1970년대 이후 급속한 산업발달과 도시화로 인구의 급증, 교통량 증가, 폐기물의 다량배출, 연료의 과용으로 산성비와 지구의 온난화, 사막화, 오존층의 파괴, 심각한 환경오염으로 인간의 생존권 자체마저 위협받고 있다.

우리나라는 공업화 정책으로 경제적으로는 괄목할만한 성장을 거두었으나 환경문제에 대해서는 인식부족으로 소극적인 대책에만 머물러 왔다. 이러한 환경에 대한 무관심이 각종 환경오염을 유발시킴으로써 우리생활을 직접 위협하는 사회문제로 이슈화되고 있다. 따라서 이러한 환경오염으로부터 우리의 생활터전을 보전하기 위해서는 각자의 역할 분담을 통하여 산과 바다와 도시가 조화를 이루고 수려한 자연경관 그리고 살기 좋은 깨끗한 도시를 보존하기 위한 노력이 절실히 요구되고 있다.

2. 환경보전대책

가. 대기환경보전

1) 대기오염 현황

대기오염물질이란 매연, 먼지, 가스 및 악취 등으로 사람의 건강과 재산에 해를 미치거나 동식물의 생육환경 등 자연환경에 악영향을 미치는 물질을 말하며 황산화물, 질소산화물, 일산화탄소, 탄화수소, 먼지, 등이 해당된다.

자동차 및 배출사업장 등에서 배출되는 대기오염물질이 대기질의 주 오염원으로 작용하고 있으며, 각종 오염물질은 인간 호흡기장애를 일으키고 지역적으로 산성비, 지구온난화 및 오존층 파괴 등 여러 가지 환경 문제를 야기한다.

현재 우리시는 공장형태의 대규모 오염원이 거의 없어 측정항목별로 환경기준을 만족하고 있다.

가) 대기오염원 배출시설 현황(2022년)

(단위 : 개소 수)

구분	공업사	폐기물 처리업	공공기관	비금속 광물	기 타
계	117	57	9	8	6
					37

나) 대기오염도 측정 현황

구분	이황산가스 (SO ₂)	미세먼지 (PM ₁₀)	오존(O ₃)	이산화질소 (NO ₂)	일산화탄소 (CO)
환경 기준치	0.02ppm이하/년	50 μ g이하/㎡/년	0.06ppm이하/ 8시간	0.03ppm이하/년	9ppm이하/8시간
2010	0.005	39	0.023	0.016	0.5
2011	0.005	35	0.022	0.026	0.6
2012	0.008	36	0.031	0.021	0.7
2013	0.005	36	0.037	0.014	0.5
2014	0.005	41	0.034	0.016	0.6
2015	0.004	39	0.037	0.017	0.6
2016	0.004	41	0.036	0.014	0.5
2017	0.003	40	0.032	0.013	0.4
2018	0.003	39	0.029	0.011	0.6
2019	0.004	31	0.034	0.009	0.4
2020	0.003	31	0.034	0.009	0.4
2021	0.003	37	0.036	0.009	0.4
2022	0.003	34	0.032	0.009	0.4

2) 온실가스 저감 대책

2015년 유엔기후변화협약 당사국총회(COP21)에서 기후변화협정(파리 기후협약)체결로 195개 당사국 모두 온실가스 의무 감축하여야 하며, 이를 위해 우리나라는 2050 탄소중립 비전선언, 2030 국가 온실가스 감축목표(NDC) 상향으로 산업계는 물론 비산업부문(가정, 상업, 수송)까지 감축이 절실히 요구된다.

이에 우리시에서는 경유를 사용하는 시내버스 157대를 천연가스자동차로 교체하였으며, 저탄소형 생활문화 정착을 위해 2009년 시범사업으로 시작했던 탄소포인트제는 2022년까지 11,967세대 가입하여 2022년 상반기기준 전기 2,144천kWh를 절감하였으며, 이는 이산화탄소(CO₂) 약 1,025톤을 감축한 양으로 향후 지속적으로 운영 시행할 계획이다.

또한, 기후·환경 네트워크를 통한 그린리더 육성을 통해 생활 속 온실 가스 저감활동 실천 및 시민인식제고를 위해 실천사업을 전개하고 2020년 제2차 목포시 기후변화적응대책 세부 시행계획을 수립하는 용역을 추진 완료하였다.

3) 자동차 배출가스 저감 대책

가) 운행차 배출허용기준 강화

자동차에서 배출되는 오염물질은 연료성상에 따라 약간씩 다르나, 휘발유나 가스연료를 사용할 경우에는 일산화탄소(CO), 탄화수소(HC), 질소산화물(NOx) 및 미량의 황산화물(SOx) 등이 주로 배출되고, 경유를 사용할 경우에는 이외에도 매연이 더 배출된다.

운행자동차 배출허용기준은 사용연료 및 차종에 따라 규제항목 및 규제기준을 구분하여 설정하고, 휘발유 또는 가스사용자동차의 경우에는 일산화탄소 및 탄화수소를, 경유사용자동차의 경우에는 매연을 규제하고 있다.

특히 대형경유자동차의 매연배출허용기준을 2002. 7. 1. 이후 제작된 자동차에 대해서는 15%(종전 20%) 이하이고, 2006. 1. 1. 이후 제작된 자동차에 대해서는 10% 이하로 강화하였다.

한편, 운행차 배출허용기준을 초과한 경우에는 당해 자동차에 대한 개선명령을 하고 개선명령을 받은 자가 정한 기간 내에 확인검사를 받지 않을 경우에는 10일 이내의 기간을 정하여 운행정지명령을 하고 있다.

또한 배출가스보증기간 또는 사후관리 기간 내에 해당되는 자동차에 대하여는 운전자 등이 배출가스 관련부품을 임의 조작하지 않는 경우 등 일반적 관리요령에 의거 운용하였음에도 배출허용기준을 초과하였을 경우에는 기준초과 원인소명을 할 수 있도록 하고 있다.

나) 저탄소 녹색도시 실현을 위해 2022년도에 전기자동차 314대 보급, 전기화물차 52대, 전기이륜차 22대, 천연가스 자동차 시내버스 1대 교체지원을 하였다.

4) 비산먼지 발생사업장 관리

가) 비산먼지 발생사업장 지도·점검

비산먼지라 함은 대기오염물질 배출시설이 아닌 시설 또는 장소에서 분체상 물질의 실기, 내리기, 이송, 수송 또는 야적 공정 등 일정한 배출구를 거치지 않고 대기 중으로 배출되는 먼지를 말한다.

〈 비산먼지 발생사업장 현황(2022년) 〉

(단위 : 개소 수)

계	시멘트관련제품제조 및 가공업	비금속물질 채취·제조·가공업	건설업	운송장비 제조업	기타
135	11	12	57	43	12

〈 비산먼지 발생사업장 지도·점검 실적(2022년) 〉

(단위 : 개소 수)

점검 업소수	위반 업소수	조치 내용				비고 (병과고발)
		계	개선명령	경고	기타	
67	4	4	1	3	-	-

나) 비산먼지 발생사업장 관리대책

비산먼지 발생을 최소화하기 위하여 각종 건설공사장, 택지개발사업 등 허가시 방지시설, 자동세륜시설 등 비산먼지 억제시설을 설치하거나 필요한 조치 후 착공하도록 지도하고, 관련기관, 단체, 업체 등에 홍보하여 비산먼지로 인한 피해 발생 시 신고하도록 하는 등 감시를 강화해 나갈 방침이다.

한편, 비산먼지 발생사업장에 대한 상시 감시체제를 유지하여 지도·단속(연1회 이상)을 실시하고 계절적 영향으로 민원발생이 우려되는 봄철에 시·군 교류단속 및 오염도 검사를 실시하여 세계보건기구(WHO)에서 정한 먼지권고기준치(60~90 $\mu\text{g}/\text{m}^3$) 이하를 꾸준히 유지하도록 할 계획이다.

5) 악취배출업소 관리

가) 악취배출업소 지도·점검

악취란 황화수소, 메르캅탄류, 아민류, 기타 자극성 있는 기체상 물질이 사람의 후각을 자극하여 불쾌감과 혐오감을 주는 냄새로 정의할 수 있으며, 배출허용 기준의 측정은 복합악취를 측정하는 것을 원칙으로 하며 측정방법으로는 공기희석 관능법을 적용하고 있다.

악취배출사업장에 대하여 악취발생 우려가 있는 봄철 및 하절기에 실시하고 생활악취 민원 유발사업장에 대해서는 중점 관리사업장으로 지정하여 특별관리 하고 있다.

〈 악취배출사업장 현황(2022년) 〉

(단위 : 개소수)

계	운송장비표면 처리시설	도축업 및 축산시설	환경기초시설	농수산물공판장	식료품제조업
82	66	7	4	3	2

나) 악취배출업소 관리대책

악취는 대기오염문제 중에서도 가장 까다롭고 해결하기 어려운 문제를 가지고 있으며, 그 종류가 많고 복합적인 작용과 후각의 개인적인 차이 등으로 인하여 감각량과 피해도를 표시하기가 곤란하며 지리적 기상조건 및 시간에 따라 변동이 심한 특성이 있다.

평소 악취를 다량 발생시켜 주민생활에 피해를 주고 있는 사업장과 주거·상업지역에 인접하여 민원을 유발할 가능성이 있는 사업장을 중점 관리사업장으로 지정하여 지도·단속의 강화와 아울러 사업자 스스로 점검하도록 유도하는 등 특별관리 할 계획이다.

6) 대기오염물질 배출사업장 관리

가) 대기오염물질 배출사업장 지도·점검 및 관리대책

우리시에서 관리하는 대기오염물질 배출사업장은 오염물질 배출규모 3~5종에 해당하는 115개 사업장이다.

〈 대기오염물질 배출사업장 현황(2022년) 〉

(단위 : 개소 수)

계	1종	2종	3종	4종	5종
117	-	-	0	52	65

대기오염물질 배출사업장에 대한 직접 규제수단으로 사업장 규모별 및 위반 횟수 등에 따라 우수·일반·중점 3등급으로 구분하여 차등 관리하고 필요시 검찰 등 유관기관과 합동점검을 병행 실시하고 있으며, 매년 정기점검을 1회 이상 실시하여 방지시설의 처리효율을 정밀진단하고 노후시설에 대해서는 교체하도록 하여 쾌적한 도시환경 조성에 주력할 방침이다.

〈 대기오염물질 배출사업장 지도·점검 실적(2022년) 〉

점검 업소 수	위반 업소 수	조치 내용(개소 수)								
		계	경고	개선 명령	조업 정지	사용 금지	허가 취소	폐쇄 명령	병과 고발	과태료
70	4	4	1	-	-	-	-	-	-	3

7) 대기오염 측정망 운영

고농도 미세먼지 현상의 빈번한 발생으로 대기오염에 대한 국민건강보호를 위해 미세먼지에·경보제와 오존경보제 시행 및 대기오염도 실태를 파악하여 대기질 개선대책 수립에 필요한 환경정책자료로 활용하기 위해 대기오염 측정망 2개소를 운영하여 자동감시체계(TMS)를 통해 기상청 및 환경부에 전송되고 있다.

〈 대기오염 자동측정망 설치·운영 현황 〉

설치위치	측정항목	운영주체	설치년도
용당1동주민센터 옥상	미세먼지, 초미세먼지, 이황산가스, 질소산화물, 일산화탄소, 오존	목포시 (환경보호과)	'94. 10.(최초) '06. 11(교체) '16. 09(교체)
부흥동주민센터 옥상	미세먼지, 초미세먼지, 이황산가스, 질소산화물, 일산화탄소, 오존	-	'13. 8.

8) 대기관리권역 지정

전국적으로 대기오염이 심각해짐에 따라 기존 수도권 중심의 대기개선대책을 전국으로 확대하여 대기오염이 심각하다고 인정되는 지역을 대기관리권역으로 설정하였다.

우리시도 2020. 4. 3일부터 대기관리권역(남부권)으로 설정됨에 따라 권역별 배출시설, 이동오염원, 생활오염원에서 발생하는 오염물질을 저감시키기 위하여 소규모 사업장 방지시설 설치, 주유소 유증기 회수설비 설치, 매연저감장치 부착, 건설기계 엔진 교체, 전기자동차 보급사업 등에 보조금을 지원하여 시민들의 건강을 보호하고 쾌적한 환경에서 생활할 수 있도록 대기환경조성에 만전을 기하고 있다.

나. 수질환경보전

1) 수질오염 현황

수질오염은 물의 자연정화능력을 초과하는 오염물질이 천연의 자연수역에 인위적으로 배출되어 이용목적에 적합하지 않게 된 상태를 말하며, 오염원은 생활하수, 공장·폐수·가축분뇨로 구분할 수 있으며 그 중 생활하수가 80%를 차지하고 있다. 분뇨의 배출량은 1인당 1일 평균 약 1.2ℓ 정도로 분뇨처리시설에서 최종적으로 처리하고 있으며, 가축분뇨는 오염 부하량이 폐수발생량에 비해 크기 때문에 미처리 방류시 상수도 및 농업용수를 오염시킬 뿐 아니라, 악취 및 해충피해로 쾌적한 생활환경을 해칠 수 있다.

폐수배출업소로 관리하고 있는 시설로는 세차장, 주유소, 운수업 등 대부분 소규모 사업장으로 폐수발생량이 많지 않으며 인체에 치명적인 영향을 주는 중금속을 함유하는 악성폐수는 아직까지 발생하지 않고 있다.

〈 폐수 배출시설 현황(2022) 〉

(단위 : 개소 수)

구분	세차장	병원	실험실	레미콘제조	도자기제조	기타	
계	185	131	9	7	5	3	30

〈 가축분뇨 배출시설 현황(2022) 〉

(단위 : 개소 수)

구분	허가대상	신고대상	미 신고대상	기타	
계	5	-	5	-	-

2) 수질오염물질 배출사업장 관리

가) 수질오염물질 배출사업장 지도·점검

우리시에서 관리하는 수질오염물질 배출사업장은 총 185개 사업장으로 오염 물질 배출규모 4~5종에 해당하는 소규모 사업장이다.

〈 수질오염물질 배출사업장 현황(2022년) 〉

(단위 : 개소수)

계	1종	2종	3종	4종	5종
185	-	-	-	6	179

수질오염물질 배출사업장은 사업장 규모 및 위반횟수별로 등급을 부여하여 차등 관리하고 있으며, 오염물질 다량배출사업장, 특정유해물질 배출사업장, 오염 우려지역 소재 사업장, 민원 유발 및 상습적 위반 등 문제업소에 대하여 집중 단속을 실시하고 있다.

〈 수질오염물질 배출사업장 지도·점검 실적(2022년) 〉

점검 업소 수	위반 업소 수	조치내용								
		계	경고	개선 명령	조업 정지	사용 금지	허가 취소	폐쇄 명령	병행 고발	과태료
108	6	6	3	-	-	-	-	-	-	3

나) 수질오염물질 배출사업장 관리대책

수질오염물질 배출사업장에 대하여 정기점검을 1회 이상 실시하고, 폐수처리 기술능력이 부족한 소규모 영세업소는 기술 지도를 병행하여 적정처리를 유도할 방침이다. 아울러 장마철, 갈수기, 연휴 등 취약시기에 특별단속을 실시하고 배출시설 관리인에 대하여 연 1회 이상 현장실무교육을 실시하여 환경보전의식과 기술능력을 고취시킬 계획이다.

3) 수질오염사고 예방대책 추진

환경오염사고 대책반을 편성하여 오염사고 징후 발견 시부터 사고수습에 이르기까지 단계적으로 대처할 수 있는 대비태세를 구축하여 운영하고 있다. 또한 신속한 상황전파와 유관기관이 협조체계를 구축할 수 있도록 비상연락망 및 보고체계를 점검하고, 갈수록 대형화되고 있는 사고에 대비하여 충분한 양의 방제장비를 지속적으로 확보하고 있다.

수질오염 사고 등 환경오염 신고전화(128)를 운영하여 주간야간 신고에 따른 방제체계를 갖추고 있다.

〈 방제장비 확보 현황 〉

오일 팬스(m)	유흡착포(박스)	유처리제(ℓ)	순찰차량(대)
20	21	18	1

분뇨는 수세식 화장실에서 발생하는 것은 오수처리시설 및 단독정화조를 설치하여 1차 처리하고 그 찌꺼기(오니)를 수거하여 분뇨처리장에서 종말처리 하는 형태와 재래식 화장실에서 직접 수거하여 분뇨처리장으로 이송 처리하는 형태로 크게 두 가지로 나눌 수 있으며, 오·우수 분류식 차집관로가 매설된 하수처리 구역 내에서는 정화조 설치가 면제되어 오수 차집관로로 방류하여 하수종말처리장에서 최종 처리하고 있다. 우리시 분뇨발생량은 분류식 제외 총 35,337㎥에 달한다.

이에 따른 생활오수와 분뇨의 효율적 처리와 각 가정에서의 오수 발생량 저감에 최대한 노력을 해야 할 것이다.

〈 오수·분뇨 대행업체 및 수거지역 〉

가구	인구(명)	면적(㎦)	대행업체			수거지역	대행기간
			업체명	전화	인력		
104,039	216,939	51.62	(유)목포미화사	273-3221	8명	시내전지역 (섬지역 제외)	2021. 9. 1~ 2023. 8. 31 (3년간)
			(주)청해미화사	273-2885	3명		

나) 정화조 청소

하수도법에 따라 연 1회 이상 정화조 내부청소를 실시하여야 하며 매월 정화조 청소실시 안 내문 및 미실시자에 대한 촉구서를 발송하고 있으며, 촉구서 발송 후에도 정화조 청소를 미 실시한 자에 대해서는 정화조 용량별로 100만원 이하의 과태료를 부과하고 있다.

〈 오수·분뇨 청소요금 및 실적(2022년) 〉

구분	청소요금		연간수거량 (kℓ)
	기준용량	수거(청소) 요금	
오수분뇨 (정화조청소등)	12당	15	35,337 (분류식 제외)

〈 오수처리시설 설치 및 지도·점검 실적(2022년) 〉

(단위 : 개소)

오수처리시설 등 설치 현황			지도·점검실적		
계	오수처리시설	단독정화조	오수 처리시설	분뇨수거업체 및 관리업체	과태로 부과(만원)
14,436	289	14,147	26(50톤이상)	3	150

4) 공중화장실 관리

공중화장실을 체계적이고 위생적으로 관리하여 시민과 관광객의 위생편의와 복지증진에 기여 하고 선진 화장실 문화 정착에 기여하고자 2009년 5월 공중화장실 중장기수급 및 관리계획 을 수립하여 문화, 복지, 환경 등 우리시 이미지를 고려한 아름다운 공중화장실 조성을 위한 토대를 마련하였으며 체계적인 공중화장실 관리를 위해 81개 공중화장실 중 66개소는 청소 용역의뢰 청결활동을 하고 있으며 15개소는 자체 관리하고 있다.

〈 공중화장실 관리 현황 〉

계	청소용역	자체관리	비고
81	66	15	자체관리(공원,와달도 등)

다. 토양환경보전 및 유해화학물질 관리

1) 토양오염 현황

토양오염은 사업시설, 생산 활동 등으로부터 배출되는 각종 중금속, 유·무기 화학물 등이 토양에 침투되어 토양생태계의 균형파괴와 오염물질의 축적을 가속화하는 요인으로 작용하게 된다.

오염물질 중에서도 대기나 수질 오염물질의 경우에는 자연현상에 의하여 확산·희석되거나, 자체적으로 정화·제거되는 경우도 기대할 수 있으나 토양오염은 인위적인 복원을 하기 전에는 자연적인 정화나 치유를 기대하기 어렵고 국소적 오염상태가 계속 유지되어 환경에 악영향을 미치게 되므로 토양오염의 사후대책 보다는 예방차원에서의 토양보전 대책 추진이 더욱 절실하다.

토양오염실태조사 결과 우리시는 모든 항목이 토양오염우려기준보다 낮은 수치를 보이거나 자동차의 급증에 따라 주요간선도로를 중심으로 주유소 등 토양오염 유발시설이 증가하여 토양오염이 갈수록 악화되리라 예상된다.

〈 토양오염 유발시설 현황(2022년) 〉

(단위 : 개소 수)

계	주유소	사업시설			기타 (난방시설)
		소계	석유류	유독물	
57	45	10	10	-	-

2) 토양오염 보전대책

토양오염이 우려되는 토양오염 유발시설과 사용종료 폐기물 매립지, 석유류 비축시설 등 토양오염 가능성이 큰 지역에 대하여 토양오염도 검사를 강화하고, 기준초과 시설에 대해서는 오염된 토양을 복토, 객토, 시설개선으로 복원하도록 행정처분하고 있으며,

매년 동일지점의 토양오염을 측정하는 토양측정망 체계를 2002. 1. 1.부터는 오염가능성이 큰 지역을 매년 선정하여 오염도를 조사하는 토양오염실태 조사체제로 개편하여 오염우려지역을 조기 복원 등 토양오염 현황을 종합적으로 파악하여 사전예방 대책을 강구하고 있다.

라. 생활소음·진동관리

1) 생활소음·진동 현황

생활소음의 소음원은 확성기, 건설공사, 소규모공장, 유흥업소, 통행인 등 매우 다양하며, 인구가 밀집되어 있고 주거지역과 상업지역 등이 혼재되어 있는 곳에서는 생활소음으로 인한 민원이 자주 발생되고 있으며 2022년에는 251건의 생활소음 민원이 처리되었다.

우리시의 정온시설은 920개소로서 학교, 병원, 도서관, 공동주택 등이 정온시설에 포함된다. 또한 2001년부터 환경소음측정망을 운영, 4개 지역(녹지, 주거, 상업지역, 공업지역) 20개 지점을 대상으로 매 분기별 측정하여 관리하고 있다.

가) 생활소음 규제기준

[단위: dB(A)]

대상 지역	시간대별 소음원	아침, 저녁 (06:00~07:00, 18:00~22:00)	주간 (07:00~18:00)	야간 (22:00~05:00)	
가. 주거지역, 녹지지역, 관리지역 중 취락지구· 주거개발진흥지구 및 관광·휴양개발진흥지구, 자연환경보전지역, 그 밖의 지역에 있는 학교·종합병원·공공도서관	확성기	옥외설치	60이하	65 이하	60 이하
		옥내에서 옥외로 소음이 나오는 경우	50 이하	55 이하	45 이하
	사업장	공장	50 이하	55 이하	45 이하
		동일 건물 기타	45 이하	50 이하	40 이하
			50 이하	55 이하	45 이하
		공사장	60 이하	65 이하	50 이하
나. 그 밖의 지역	확성기	옥외설치	65 이하	70 이하	60 이하
		옥내에서 옥외로 소음이 나오는 경우	60 이하	65 이하	55 이하
	사업장	공장	60 이하	65 이하	55 이하
		동일 건물 기타	50 이하	55 이하	45 이하
			60 이하	65 이하	55 이하
		공사장	65 이하	70 이하	50 이하

나) 정온 시설 현황(2022년)

(단위 : 개소 수)

계	종합병원	도서관	학교	공동주택	노인의료복지시설	영유아보육시설
920	5	3	118	609	33	152

다) 생활소음 처리 현황(2022년)

(단위 : 건)

신고건수	처리내용			
	계	조치사항	현지시정	기타
251	251	3	240	8

2) 생활소음진동 관리대책

생활소음·진동으로 인한 피해로 민원이 발생한 지역이나 우려지역, 각종 건설공사 주변지역에 대하여 소음·진동 실태조사를 반기별로 실시하여 생활소음·진동 저감대책을 강구하고 있다. 조사방법은 소음측정기를 이용하여 소음측정 자료평가표에 의거 소음 환경기준 초과 여부를 측정하고 있으며, 환경기준을 초과한 소음배출원에 대하여는 방음조치 및 공사시간을 조정하는 등 소음피해가 최소화되도록 조치하고, 필요시 방음벽을 설치하도록 지도하고 있다.

마. 기후변화대응

1) 추진배경

2015년 유엔기후변화협약 당사국총회(COP21)에서 기후변화협정(파리 기후협약)체결로 195개 당사국 모두 온실가스 의무 감축하여야 하며, 이를 위해 우리나라는 2050 탄소중립 비전 선언, 2030 국가 온실가스 감축목표(NDC) 상향으로 종합적이고 체계적인 대응이 절실히 요구되어지고 있으며, 기후변화에 대한 정부 간 패널(Intergovernmental Panel on Climate Change, IPCC) 4차 평가 보고서(2007)에 의하면 건물, 가정과 상업부문의 온실가스 감축 잠재량이 가장 큰 것으로 분석되었다.

2) 탄소포인트제도 운영

생활속 온실가스 감축활동에 대한 시민의 자발적 참여와 실천유도를 위해 탄소포인트제를 시행, 개별 가구(상가) 및 공동주택 단지 가입자의 에너지 사용량 절감률에 따라 포인트를 부여하고 이에 상응하는 인센티브를 지급한다.

3) 그린리더육성교육

기후·환경네트워크를 중심으로 한 '온실가스 줄이기 범국민실천 그린스타트 운동'의 확산 및 실천문화 정착을 선도하기 위한 그린리더를 육성, 기후변화에 대한 시민인식 변화 교육, 에너지 절약방법 등 일상생활 속에서 온실가스 줄이기 녹색생활을 실천하고 전파한다.

3. 환경개선부담금 부과징수

깨끗하고 쾌적한 환경보전과 훼손된 환경을 개선하고 오염방지를 위하여 폐·하수처리장, 쓰레기 매립지 등 환경기초시설의 확충과 환경개선사업 소요재원 조달과 일환으로 소비, 유통과정에서 환경오염물질을 배출하는 경우 자동차에 대하여 원인자부담의 원칙에 의거 환경개선부담금을 부과징수하는 제도로써 부과대상 현황은 아래와 같다.

가. 부과대상

- 1) 경유를 연료로 사용하는 자동차의 소유자
 - 부과기준일(6월 30일/12월 31일)현재 해당 자동차 소유자
- 2) 경유를 연료로 사용하는 자동차로서 「자동차관리법」에 따라 등록된 자동차
 - 「자동차관리법」에 따르지 않는 차량이나 건설기계, 엔진이 없는 트레일러 등은 제외

나. 제외 및 감면대상

- 1) 「자동차관리법」에 따른 자동차매매업자가 팔 목적으로 전시하고 있는 자동차
- 2) 「화물자동차운수사업법」 제18조의 규정에 의한 휴업신고를 하고 그 휴업기간 중에 있는 자동차(휴지기간 면제)
- 3) 저감장치 부착 자동차(보증기간 3년 면제)
- 4) 저공해자동차 유로5 경유차, 유로6 경유차
- 5) 「장애인복지법」 제2조에 따른 장애인(장애등급이 1급부터 3급까지에 해당하는 사람으로 한정한다). 「국민기초생활 보장법」 제2조제1호에 따른 수급권자
- 6) 「환경개선비용 부담법 시행령」 제6조제6호에 따른 국가유공자, 고엽제 후유의증환자, 5·18 민주화운동부상자

다. 환경개선부담금 부과·징수 현황(2022년)

(단위 : 건, 백만원)

부과		징수		징수율 (%)
건수	금액	건수	금액	
19,344	1,130	16,683	967	85%

4. 환경신문고 운영

환경신문고는 환경오염에 대한 지역주민의 감시 및 신고의식을 고양하기 위하여 운영하는 제도이며, 사용방법은 국번 없이 전화 128을 이용하면 된다.

2021년 한 해 동안 자동차매연, 대기, 수질, 비산먼지 등 567건의 민원을 처리하였으며, 이중 매연 과다배출 자동차 신고가 46건으로 자동차 대기오염에 대한 자발적인 주민들의 신고정신이 투철하기 때문이라 추정 된다.

앞으로 언론매체 등을 통한 지속적인 시민홍보를 실시하여 온 국민이 환경감시에 참여토록 유도함으로써 환경오염을 사전에 예방함은 물론 쾌적한 도시환경 조성에 기여하리라 본다.

5. 국립호남권생물자원관과의 협력

국가 간 생물다양성 협약인 '나고야의정서' 발표 이후 생물자원의 배타적 권리가 인정되면서 선진국들간 생물다양성 보전 및 생물유전자원 확보 경쟁이 치열해질 것으로 예측되는 가운데 환경부 산하 국립호남권생물자원관을 목포시 고하도안길 99(고하도)에 환경부와 함께 건립 추진하여 2019. 11. 20일 준공되었다.

사업기간은 2013년~2019년(7년)으로 총사업비 493억원을 투자하여 부지면적 94,116㎡에 건축연면적 10,721㎡(지하1층, 지상3층) 규모로, 주요시설은 수장연구시설, 행정지원시설, 전시·교육시설, 야외체험시설 등이 있다.

2021. 5월 정식개관 하였으며 지역 생물자원을 활용한 미래 성장동력 산업 육성 및 주변 해상케이블카 등과 연계하여 생태관광자원으로도 활용될 수 있도록 목포시와 지속적으로 협력해 나갈 예정이다.

6. 에너지 관리 행정

가. 연료관리

1) 개 요

우리시 인근에 3개 정유사의 저유소가 있고 관내 연료공급(유류 및 가스) 업소는 110개소로서 연료공급에 따른 문제점은 없으나 아레와 같이 연료소비량이 해마다 증가 추세에 있으며 유류 및 가스는 전량 외국에서 수입에 의존하고 있기 때문에 시민들의 에너지절약의 생활화가 절실한 실정이다.

가) 연료 공급업소 현황

(단위 : 개소)

계	유류		액화석유가스(LPG)		고압가스		도시가스	
	주유소	일반판매소	충전소	판매소	충전소	판매소	일반	충전
110	46	13	13	27	5	4	1	1

나) 연료소비 현황

(2022. 12월말 기준)

구분		단위	2022	2021	2020
유류	소계		191,811	154,908	172,000
	휘발유	kℓ	51,812	48,088	50,635
	등유	kℓ	5,444	5,817	7,039
	경유	kℓ	134,555	101,003	114,326
가스	소계		78,575,566	76,213,563	77,533,881
	프로판	ton	8,014	7,761	7,506
	부탄	ton	18,552	18,802	19,375
	도시가스	m ³	78,549,000	76,187,000	77,507,000

※ 출처 : 한국석유공사 및 목포도시가스(주) 통계자료 참고.

2) 연료 보급 현황

주민생활이 향상됨에 따라 종래의 주 연료였던 연탄은 먼지발생과 일산화탄소의 발생 등으로 위험성이 높을 뿐 아니라, 대기오염의 주요인이 되고 사용상의 불편함과 3D 현상으로 배달 인력의 부족이 야기됨에 따라 매년 수요가 감소하고 있는 실정이나 연료비가 상대적으로 저렴하여 아직도 일부지역에서는 서민층의 주요난방 연료로서 붐을 다하고 있으나 앞으로는 청정연료인 도시가스 보급이 더욱더 확대될 전망이다.

〈 연료소비 보급률 〉

(2022. 12월말 기준, 가구)

구분	취사(가구)	난방(가구)	비고
연탄	-	181	
유류	-	36	
LPG	4,107	13,325	
도시가스(LNG)	99,017	89,590	
합계	103,124	103,132	

우리시의 도시가스 보급률은 2022년말 96.6%의 보급률을 이루었다. 생활수준의 향상과 더불어 사용에 편리하고 안전도가 높은 도시가스의 수요는 아파트단지를 중심으로 증대되었고, 2023년에는 약 158세대에 보급할 전망이다.

3) 연탄의 안정적 공급

연탄사용의 감소추세, 3D현상으로 인한 배달 인력부족 등으로 연탄판매소가 거의 없어진 실정이고, 연탄은 다른 연료보다 열량에 비하여 부피가 크므로 운반·보관에도 문제가 있으나 동절기 폭설과 결빙기에 연탄의 안정적 공급을 위하여 비축연탄의 충분한 확보를 통해 연탄수급의 원활을 기하고 있다.

나. 안전관리

1) 가스안전관리

가) 개 요

관내 가스안전관리 대상으로 도시가스제조시설 등 1,658개소에 대하여 가스사고 예방을 위해 가스공급시설 및 사용자 시설에 대하여 정기점검, 수시점검, 무료점검을 실시하여 가스사고 예방에 철저를 기하고 있다.

(1) 현 황

(2022.12월 기준, 단위: 개소)

개	LPG(923)					고입가스(84)						도시가스(651)			
	충전	판매	집단공급	저장	사용	제조허가	저장	충전	판매	사용신고	제조신고	일반	충전	정입기	사용
1,658	13	27	2	-	881	22	5	5	4	26	22	1	1	53	596

- LPG 탱크·밸크로리 보유 사업장 : LPG충전소 3개소

나) 점검실적

2022년도에는 가스관련 업소 및 지하접객업소·신고대상업소등 법정검사업소 등 1,658개소에 대하여 합동점검 및 자체점검을 실시한 결과 52개소가 부적합업소로 나타났으며 이에 따라 개수명령 조치를 하였다.

다) 향후계획

가스 공급시설 및 사용자시설에 대한 안전점검을 철저히 하고 가정 및 가스사용시설에 자율점검 생활화를 유도하여 가스사고 예방을 위해 교육 및 홍보를 강화해 나갈 계획이다.

2) 전기안전관리

가) 개 요

우리시 관내 전기안전관리 대상으로 자가용전기설비 등 2,777개소가 있다. 전기사고를 사전에 예방키 위해 전기시설에 대하여 정기점검, 수시점검, 무료점검을 실시하여 전기사고 예방에 만전을 기하고 있다.

나) 현 황

(2022.12월 기준, 단위:개소)

계	자가용전기설비					
	고압수용가	발전설비	공연장	대형유통업체	시 장	기타
2,777	1,232	289	7	3	5	1,241

다) 점검실적

우리시에서는 전기로 인한 사고예방을 위하여 다중이용시설·취약시설 등 152개 업소에 대하여 전기안전공사와 합동점검을 실시한 결과 6개소의 업소가 부적합한 것으로 나타났으며 이에 따라 개수명령 조치를 하였다. 또한 일반용전기설비는 한국전기안전공사에서 점검주기별로 안전점검을 실시하고 있으며 전기로인한 안전사고 예방에 만전을 기하고 있다.

라) 향후계획

앞으로도 전기안전사고를 예방하여 시민들이 안정적으로 생업에 종사할 수 있도록 가로등 및 신호등과 가정용 전기설비까지 안전점검을 더욱 철저히 해나갈 계획이며 전기안전공사에서도 2,777개소의 일반용 전기설비에 대하여 계속적으로 안전점검을 실시할 계획이다.

제2절 자원순환 행정

1. 폐기물관리 및 청소행정

가. 폐기물관리

1) 폐기물 개요

폐기물이라 함은 쓰레기, 연소재, 오니, 폐유, 폐산, 폐알칼리, 동물의 사체 등으로서 사람의 생활이나 사업 활동에 불필요한 물질을 말하며 생활폐기물과 사업장 폐기물로 나누어진다. 생활폐기물은 사업장 폐기물 이외의 폐기물을 말하며, 사업장 폐기물은 1일 평균 300kg 이상 배출하거나, 건설공사 및 일련의 공사·작업등에 의하여 5톤 이상 배출하는 사업장이나, 공장의 배출시설에서 1일 평균 100kg 이상 배출되는 폐기물 그리고 지정폐기물을 말한다.

2) 폐기물 관리체계

생활폐기물은 우리 시에서 기본적으로 처리하고 있으며, 음식물쓰레기와 재활용 쓰레기 및 일반쓰레기로 분리 배출하여야 하고, 재활용 쓰레기와 일반 생활 쓰레기는 시에서 수거하고 음식물쓰레기는 민간업체에서 수거하므로 음식물쓰레기와 음식물쓰레기가 아닌 것은 철저히 분리 배출하여야 한다. 사업장 폐기물은 원칙적으로 배출자가 스스로 처리할 책임을 지며, 폐기물의 종류에 따라 처리 방법, 즉 수집·운반·보관 및 처리기준에 적합하게 처리하여야 한다.

3) 폐기물의 발생 및 처리

가) 생활폐기물

'95. 1. 1부터 쓰레기 종량제를 실시하게 된 후 쓰레기 배출량이 감소된 반면 재활용품 수집량은 증가하게 되었다. 2022년도 현재 시민 1인당 1일 생활폐기물 발생량은 1.1kg(총발생량 240톤/일)이며,

가정에서 배출하는 폐기물 중 재활용품 및 대형폐기물을 제외한 폐기물을 일반주택지역에서는 종량제 규격 봉투에 담아 지정된 장소에 내어놓으면 환경미화원이 수거한 후 위생매립장으로 운반한다. 공동주택지역은 옥외에 설치된 쓰레기용 암물박스에 종량제 규격 봉투를 사용하여 수시로 배출토록 하고 있으며, 수거는 매일하는 것을 원칙으로 하고 있으나 지역 실정에 따라 격일제 또는 주 1~2회 순회 수거하는 곳도 있다.

나) 대형폐기물

대형폐기물이란 냉장고, TV, 세탁기 등 가전제품과 장롱, 소파, 책상 등 가구류 등으로 종량제 규격 봉투에 담기 어려운 폐기물을 조례로 규정하여 별도의 수수료를 받고 처리하고 있다. 대형폐기물 배출 간편 모바일 웹 서비스 추진으로 모바일 웹 서비스를 이용한 대형폐기물 신고로 대형폐기물 배출스티커 구입에 따른 시민 불편 해소를 위해 서비스 제공

※ 홈페이지+동 방문(직접 배출) → 동 방문+모바일(직접 배출+재활용)

대형폐기물이란 냉장고, TV, 세탁기 등 가전제품과 장롱, 소파, 책상 등 가구류 등으로 종량제 규격 봉투에 담기 어려운 폐기물을 조례로 규정하여 별도의 수수료를 받고 처리하고 있다.

〈 재활용가능폐기물의 품목 및 배출요령 〉

종류	품목	배출 요령
1. 종이류	· 신문지	- 물기에 젖지 않도록 하고 번듯하게 펴서 차곡차곡 쌓은 후 묶어서 배출
	· 책자, 노트, 종이쇼핑백, 달력, 포장지	- 비닐 코팅된 표지, 공책의 스프링 등은 제거
	· 종이컵	- 내용물을 비우고 물로 한번 헹군 후 압착하여 봉투에 넣거나 한테 묶음
	· 상자류(과자·포장상자, 기타 골판지 상자 등)	- 비닐코팅 부분, 상자에 붙어있는 테이프·철핀 등을 제거한 후 압착하여 운반이 용이하도록 배출 - 비닐 코팅된 종이류, 테이프, 기타 이물질이 섞인 경우 재활용불가
2. 캔류	· 칠캔, 알루미늄캔(음·식용류)	- 내용물을 비우고, 이물질이 섞이지 않은 상태로 가능한 압착 - 걸 또는 속의 플라스틱 뚜껑 등 제거 - 페인트, 오일, 담배꽂초 등 이물질이 묻어 있는 것은 재활용불가
	· 기타캔(부탄가스, 살충제용기)	- 구멍을 뚫어 내용물을 비운 후 배출
3. 병류	· 맥주, 소주, 음료수, 드링크병류 ※ 빈 용기(공병)보증금 제도 활용	- 병뚜껑을 제거한 후 내용물을 비우고 물로 헹구어 배출 - 담배꽂초 등 이물질을 넣지 말 것 - 식기류, 도자기류, 깨진 유리 재활용불가
4. 고철류	· 고철(공기구, 철사, 못, 철판 등) · 바철금속(양은, 스텐류, 전선, 알루미늄 세시류)	- 이물질이 섞이지 않도록 한 후 봉투에 넣거나 끈으로 묶어서 배출 - 고무, 플라스틱이 합성되어 있는 경우 재활용불가
5. 플라스틱류	· 페트병, 세제용기, 우유병, 음료수병, 스티로폼 식품 포장용기 등 · 스티로폼 완충재 (가전완충재, 농수산물상자)	- 내용물을 깨끗이 비우고 다른 재질로 된 부착상표 등을 제거한 후 가능한 압착하여 배출 - 투명·불투명비닐 분리 배출 - TV·냉장고·세탁기·에어컨디셔너·전자레인지·퍼스널 컴퓨터 제품의 스티로폼 완충재는 판매자등이 직접 회수 - 수산양식용 폐부자, 음식물 등 이물질이 많이 묻어 있거나 티물질로 코팅된 페스티로폼은 재활용불가 - 완구, 전화기, 비디오 테이프, 옷걸이, 전자제품 등 재질 혼합 제품은 재활용불가
	· 컵라면 용기, 플라스틱 (스티로폼)받침용기·접시류	- 컵라면용기는 내용물을 깨끗이 비우고 다른 재질로 된 덮개를 제거 후 배출

종류	품목	배출 요령
6. 의류	<ul style="list-style-type: none"> • 면·섬유류 • 기타 의류 	<ul style="list-style-type: none"> - 물기에 젖지 않도록 마대 등에 담거나 묶어서 배출 - 손상된 의류 경우 재활용불가
7. 영농 폐기물류	<ul style="list-style-type: none"> • 농약병 • 농업용 폐비닐 	<ul style="list-style-type: none"> - 내용물을 완전히 사용한 후 유리병, PET병별로 구분하여 뚜껑을 분리, 마대 등에 따로 넣어 배출 (일반 유리병, PET와 반드시 구분배출) - 하우스용 비닐과 멀칭용 비닐을 구분하여 흙과 자갈, 잡초를 털어낸 후 운반이 쉽도록 묶어서 마을 공동 집하장에 보관
8. EPR 재활용 비닐봉투	<ul style="list-style-type: none"> • 1회용비닐봉투(세탁소비닐포함) • 포장용 비닐 (기포가 들어있는 제품보호용등) 	<ul style="list-style-type: none"> - 과자·라면봉지·컵라면비닐, 기타 이물질이 묻어있는 경우 제외 - 투명·불투명비닐 분리배출
9. 기타류	<ul style="list-style-type: none"> • 전선관, 파이프, 호스, 장판류, 타이어, 폐건전지 • 삼무용기 	<ul style="list-style-type: none"> - 이물질을 제거한 후 봉투에 담거나 끈으로 묶어서 배출 - 용기 내부의 금속제스프링 및 볼을 분리한 후 배출 - 화장용병·플라스틱 용기, 부동액 재활용불가
	<ul style="list-style-type: none"> • 종이·우유팩 	<ul style="list-style-type: none"> - 내용물을 비우고 가급적 물로 행군 후 반드시 일반 폐지와 혼합되지 않게 배출
	<ul style="list-style-type: none"> • 폐형광등 	<ul style="list-style-type: none"> - 폐형광등 분리배출 용기에 배출 (가까운 동주민센터나 공동주택 용기에 배출)

다) 건설폐기물

2022년도 건설폐기물은 각종 공사장에서 배출되는 폐콘크리트, 폐목재류, 폐아스콘 등으로 건설경기에 따라 발생물량의 기복이 매우 심한 편이며 관내에서 발생하는 건설폐기물은 건설폐기물 처리계획서를 작성 우리 시에 제출하여 확인을 받은 후 폐기물처리업체에 위탁 처리하면 된다.

○ 폐기물 처리업체 현황(2022)

〈 수집·운반업체 〉

연번	업소명	대표자	사업장소재지	전화번호	팩스	생활(음식)	사업장 생활(공사장)	배출시설(병원,공장)	건설(5톤이상)
1	(유)서남환경	장연례	둔재머리길 17 (연산동)	281-3000	279-2238	-	-	'03.05.13	'98.05.13
2	(유)전남환경	이승준	삼진산단로 4 (연산동)	242-6700	279-3963	-	'01.11.28	-	'04.11.05
3	호남축산 영농조합법인	장은화	송림로 45(용해동)	281-6609	281-5609	'05.12.28	-	-	-
4	(주)음식물 처리나라	박미영	해당로 221번길2, 3층(상동)	272-7100	282-7102	'07.01.08	-	-	- 목포, 무안
5	비다환경(주)	김희량	고하대로 719번길 40-1(연산동)	285-7223	282-7224	-	'08.05.15	'16.01.06	'11.05.31
6	유일환경	조소영	둔재머리길 7(연산동)	278-6536	278-6537	'10.02.02	'21.06.08	-	- 목포, 영암, 무안, 해남
7	남경개발중기	정복호외 12명	선곡로 20(육암동)	284-6004	284-6015	-	-	-	'02.06.27
8	(유)매일환경	이춘식	영산로 212(산정동)	279-7322	279-7320	'10.9.29	-	-	- 목포
9	(유)영훈특수 운송	서영철	비곡로 165, 203(상동)	285-3678	031-232 -5025	-	-	'11.05.26	-
10	푸른환경	이석호	육암동 758 (선곡로 54-8)	283-6256	-	-	'11.07.28	-	-
11	(유)태진환경	이청화	산정로6번길 29, 101호(산정동)	273-3221	278-5221	-	-	'11.12.26	-
12	(유)청해환경	김철성	고하대로 688-1(산정동)	273-2456	278-2885	-	-	'14.3.18	-
13	(유)중앙환경	송화실, 배용식	고하대로 1140-61(다양동)	243-3000	243-3008	-	'17.11.23	-	'15.5.29
14	(유)목포환경	김성용	산정로6번길 29(산정동)	245-9031	245-9032	-	-	16.1.15	-

제2편 시정 분야별 성과와 전망

연번	업소명	대표자	사업장소재지	전화번호	팩스	생활 (음식)	사업장 생활	배출 시설	건설
15	(유)가나환경	탁진만	달동 1336-3	461-2000	261-9914	-	'18.8.6	20.2.26.	'18.8.3.
16	(주)우성건설기계	정성규 외11명	복산길 12번길 30, 4호(옥암동)	261-3680	261-3602	-	-	-	'18.11.27.
17	(유)청결환경	김근아	둔재마리길 53 (연산동)	263-2616	261-2339	-	'19.01.30.	20.4.17.	20.5.26.
18	국제페이퍼텍 유한회사	손재덕	동북로길 15-1 (용당동)	464-7959	262-1228		'19.07.26.		
19	유한회사 현대산업	정성철	원형서로 42, 202호 (상동, 후원오피스텔)	263-7762	263-7763			'19.11.27.	
20	주식회사 미도	이수영	영산로 844번길 5(대장동)	262-8530	262-8531		'19.12.30. (일회용기저구)		
21	(유)그린환경	이지혜	녹색로 1(석천동)	261-2005	261-2006		20.1.3		20.8.21
22	수 환경	최미경	백년대로 227, 2층(상동)	265-8323	264-8444		20.1.14. (일회용기저구)		
23	서해환경	최정남	까치마리길 52, 가동1층(연산동)	272-8814	272-8812		20.1.20. (일회용기저구)		
24	(유)유창환경	김유창	해당로241번길 12, 201호 (상동, 성광오피스텔)	462-1010	464-5955			'20.08.07.	
25	(유)서해운수	정성규	복산길12번길30,4호 (옥암동)	261-3680	261-3602				20.9.4
26	(유)해동건설증기	이옥란	원형서로 46-1 115호(상동)	267-2260	267-2262				21.03.12
27	신안상회	박상준	뚝골로33번길53 105동 605호	-	-			'21.05.04.	
28	(유)강산환경	강윤희	산정로 246	243-9600	277-9601		21.11.01.		
29	금강환경	윤미영	평화로 54	802-0507			22.06.20.		
30	(유)더케이	김안국	까치마리길 13	-			22.08.30.		
31	(유)경성건설	김성환	백년대로 233	263-9638				22.11.29.	
				합계	42	4	15	12	11

〈 건설폐기물 중간처리업체 〉

연번	업소명	대표자	사업장소재지	전화번호	허가일	폐기물처리분야
1	(유)중앙환경	송화실, 배용식	목포시 고해대로 1140-61외4필지	243-3000 F)243-3008	2015.5.18	건설폐기물 (과해·분쇄)
2	(유)진남환경	이택영	목포시 삼진산단로 4(연산동)	242-6700 F)279-3963	2016.7.8	건설폐기물 (과해·분쇄)
3	(유)서부산업	조재은	목포시 삼항중앙로 140-62(대양동)	285-6000 남해F, 284-6622	2016.10.4	건설폐기물 (과해·분쇄)

〈 폐기물 재활용업체 〉

연번	구분	업소명	대표자	사업장소재지	전화번호	허가일	영업대상 폐기물
1	중간	(유)중앙환경	송화실, 배용식	목포시 고해대로 1140-61외 4필지(대양동)	243-3000 F)243-3008	2016.9.26	폐합성수지류, 폐목재
2	중간	(유)서남환경	장연례	목포시 둔재머리길 5-1(연산동)	281-3000 F)279-2238	2017.5.19	폐합성수지류, 폐목재
3	종합	(유)용산에너지	이승준	목포시 신정공단로 86 (연산동)	277-7722 F)277-7725	2017.5.19	폐합성수지류, 폐합모합성수지류
4	중간	주대명환경	박장이	목포시 까치머리길 46(연산동)	277-2860 F)277-2861	2017.10.13	폐합성수지류, 폐합모합성수지
5	종합	(유)청결환경	김근아	목포시 둔재머리길 53 (연산동 613-1, 613-37, 613-38)	283-2816 F)281-2339	2020.10.07. (제2020-1호)	폐합성수지, 폐합모합성수지, 폐어망
6	중간	한주자원	박선희	목포시 공단중앙로 73(연산동)	F)244-5809	2018.11.22. (제2018-1호)	가정용폐전기전자제품 (냉장고, 에어컨디셔너, 세탁기, 열려버린 컴퓨터모니터, 휴대폰, 프린터 및 복사기, 팩시밀리 제외) 폐종이류, 폐종이류, 고철, 폐금속건류, 폐합성수지류, 폐합모합성수지, 폐전선, 폐의류
7	종합	우고산	한숙이	목포시 신행로276번길 21	-	2022.06.20 (제2019-2호)	폐어망, 폐합성수지류, 폐합모합성수지류, 폐목재, 고철

※ 중간 : 파쇄, 압축

※ 종합 : 제분, 원료

나. 청소행정

1) 일반현황

가) 쓰레기 1일 배출 및 수거량(2022)

청소구역	행정동	세대수	인구수 (명)	생활폐기물발생 및 수거량(톤)
40.4㎢	23	104,039	216,939	240

나) 쓰레기매립시설 현황

위치	면적(㎡)	공사기간	사업비(백만원)	매립용량(㎡)	사용기간
대양로 241-41	180,000	'92. 12. - '95. 11.	22,300	2,897,000	'95. -

다) 청소인력 현황(2022)

(단위 : 명)

계	주무관	환경미화원		
	운전직	시가지청소	산별장	기타
175	11	88	10	66

라) 청소장비 현황(2022)

(단위 : 대수)

소계	청소차량						손수레	임플. 박스
	압축차	임플차	진공노면차	덤트럭	봉투판매	순철지도		
35	15	9	3	5	1	2	54	299

마) 청소차량 세차시설 현황(2022)

위치	사업비 (천원)	설치일	지하수관정		
			굴착심도(m)	공급능력(톤/일)	동력(HP)
대양로 241-55	23,162	'99. 2.	200	50	5

2) 쓰레기 종량제 추진

쓰레기종량제 시행 초기에는 주민참여 부족으로 인한 일부 주민의 규격봉투 미사용 및 무단 투기 행위 등으로 쓰레기종량제 시행에 어려움이 많았으나, 지속적인 홍보와 수거 거부 및 지도·단속 등으로 쓰레기 종량제가 정착 되어가고 있다. 종량제 시행은 쓰레기 발생량 감소, 재활용품 증가, 쓰레기 행정서비스 개선 등 가시적인 성과 외에도 총괄적으로 시민의 환경의식이 높아지는 계기를 마련하였다.

가) 쓰레기 무단투기 지도·단속 및 과태료 부과 현황(2022)

단속팀		적발조치(과태료부과)	
팀	명	건	금액(천원)
4	6	301	32,600

나) 쓰레기 종량제 규격봉투 가격표(2022)

구분	5ℓ	10ℓ	20ℓ	30ℓ	50ℓ	75ℓ	비고
가격(원)	110	210	400	600	990	1,470	'98.9.16이후 인상 없음

다) 쓰레기 종량제 규격봉투 판매현황(2022)

판매현황		규격별 매수(천매)					
수량(천매)	금액(천원)	5ℓ	10ℓ	20ℓ	30ℓ	50ℓ	75ℓ
7,452	3,622,295	207	1,375	4,018	409	763	679

라) 재활용품 수거 인원 및 장비현황(2022)

인력(명)		수거차량 (대)	파쇄기 (대)	감응기 (대)	압축기 (대)	선별대 (콘베어벨트)
기사	수집원					
4	8	4	1	2	4	1

마) 재활용품 수집·판매량 현황 (2022)

(단위 : 톤, 백만원)

수집·판매량	
재활용품 판매량	재활용품 판매금액
608	213

3) 음식물쓰레기 줄이기 대책 추진

가) 2022년 음식물류폐기물 발생량

(단위 : 톤/일)

계	시 수집운반량			다량배출 사업장	재정 지립도
	소계	공동주택	단독주택 및 소형 음식점		
71.8	62.0	34.9	27.1	9.8	28.5%

나) 음식물쓰레기 감량화 의무 이행방법

(1) 추진목표 : '22년 발생량 대비 0.7%이상 저감(71.8 ⇒ 71.4톤/일)

(2) 추진계획

- 주요 발생원인별 맞춤형 대책 추진
 - 가정, 공공기관, 초·중·고, 음식점 별로 감량방향 제시 및 홍보
- 음식점 음식문화 개선운동 지속 추진
 - 소형복합찬기 보급 확대, 남은 음식 포장용기 비치 등
- 다량배출 사업장 관리강화
 - 발생억제 의무부여, 의무 미이행시 과태료 부과(300만원 이하)
- 범시민 실천운동으로 생활패턴 변화유도
 - 자원순환 우수 공동주택 발굴 포상 : 300세대 이상 99개 아파트
 - 홍보·교육강화 : 캠페인(3회 이상), 교육 및 언론매체 홍보 등

다) 음식물쓰레기 감량화 의무 사업장 현황(2022)

(단위 : 개소 수)

계	집단지식소 (100인 이상)	음식점 (200㎡이상)	대규모 점포	농산물 도매시장	호텔
516	141	367	5	1	2

(1) 음식물쓰레기 감량화 의무 이행 방법

- 농·축산가에 유·무상으로 가축의 먹이 또는 퇴비로 재활용
- 감량화기기 설치하여 함수율을 25%미만으로 감량
- 스스로 재활용 : 직접 기르는 가축의 사료나 퇴비로 재활용
- 폐기물 재활용 처리업자 등에게 유상으로 위탁·재활용하는 방법

(2) 역점 추진계획

- ☑ 음식물쓰레기 감량의무 사업장 지도·점검 : 연 1회 이상
- ☑ 음식 문화개선 우수업소 지속적인 관리강화
- ☑ 집단급식소에서의 음식 안남기기 운동 추진
- ☑ 자원화시설 운영으로 음식물류폐기물의 안정적 처리 기반을 확보하고 폐기물의 재활용 도모

다. 2022년 주요업무 추진실적

- ☑ 적극적인 청소행정 추진으로 깨끗한 도시 관리
- ☑ 생활폐기물의 안정적 처리 및 효율적 관리
- ☑ 폐자원 처리시설 확충기반 조성
- ☑ 폐기물처리 적정관리로 안전한 생활환경 조성

1) 깨끗하고 쾌적한 도시 환경 조성

- ☑ 계절별 시가지 대청소기간 설정 및 취약지 연중 정비
- ☑ 생활쓰레기 민원 당일 처리제 시행으로 주민불편 최소화
- ☑ 무단투기 단속 24시 감시체제로 쓰레기 무단투기 예방효과 및 경각심 고취
 - 24시간 무단투기 감사용 이동식 CCTV 관내 70개소 신규 설치
 - 과태료 301건 32,600천원 부과, 계도 127건

2) 위생매립장 순환이용 정비사업 추진 완료(22. 12월)

- ☑ 과거에 매립된 폐기물을 굴착/선별하여 소각 및 재활용하고 새로 확보된 매립 공간은 신규 매립장으로 활용하여 매립장 사용연장
 - 사업량 : 폐기물 굴착 516,000㎥, 매립장 조성 34,778㎡
 - 약 12년 사용연장, 소각장 설치 후 소각재만 매립 시 40년이상 사용가능

3) 음식물류폐기물의 효율적인 관리

- ☑ 음식물류폐기물 수집운반 및 처리 민간대행 안정적 추진
 - 22,654톤(수집운반 1,560,719천원/ 처리 1,288,194천원)

4) 폐기물배출 사업장 점검 및 슬레이트 지원

- ☑ 폐기물 처리업체 및 사업장 폐기물 배출 지도·점검
 - 고발 : 4건
 - 행정처분 : 3건 (영업정지 등)
 - 과태료 부과 : 10건(2,560천원)
- ☑ 슬레이트 처리지원 및 개량비 지급(80가구, 225,182천원)

5) 석면피해 구제급여 보상금 지급 및 석면건축물 및 해체·제거 사업장 관리

- ☑ 석면피해의심자에 대한 석면피해구제급여 지급(석면영향조사)
 - 석면피해인정자 8명(사업비 33,380천원)
- ☑ 석면건축물 안전관리 실태점검 : 20개소
 - 실내공기 중 석면농도 측정 및 관리대장 작성법 안내
- ☑ 해체·제거 사업장 관리 및 실태 점검
 - 해체·제거 사업장 실태점검 : 12건

6) 재활용선별장 효율적 운영관리

- ☑ 재활용 판매실적 : 608톤, 213백만원
- ☑ 대형폐가전 무상방문 수거 실적 : 387톤(TV,냉장고,세탁기 등)
- ☑ 폐건전자·종이팩 수거 실적 : 37,910kg

라. 2023년 주요업무 추진계획

1) 미세먼지 제거 차량 도입

- ☑ 노후화된 미세먼지 제거 차량(노면청소차) 대체·구매로 도로 재 비산먼지를 저감하여 쾌적한 대기환경 조성
- ☑ 사업량 : 미세먼지 제거차량(노면청소차량) 2대 구매
 - 7.5톤, 6㎡급, CNG천연가스 차량
 - '22. 1대 구매 완료, 2023년 1대 구매 추진

2) 시가지 청소 및 불법투기 해소 및 분리수거 추진

- ☑ 청소차량의 관리(타이어, 신차구입 등)로 시가지 청소 효과 극대화
 - 안정적인 타이어 확보로 차량의 사고의 위험 감소
 - 차량의 안전사고 위험 감소 및 운전원의 근무 여건 개선
- ☑ 쓰레기 불법투기 해소 및 분리수거 추진
 - 상습 불법투기 지역 및 상가 등을 분기별 선정 단속 및 캠페인 추진

3) 무단투기 단속용 이동형 CCTV 신규 설치 추진

- ☑ 목표 설치 대수 : 40대(9개동에 분배하여 설치), 160백만원
- ☑ 배터리 방식, 정량화에 중점을 두고 구매
 - 야간 및 우천 시에 기대성능이 떨어지는 태양광 방식 대신, 대용량 배터리를 장착하여 24시간 작동 가능
 - 이동이 용이하여 신규 무단투기 발생 시 유동적인 대처 가능

4) 자원순환 우수 공동주택 발굴 포상

- ☑ 자발적인 주민 동참 분위기 조성 및 폐기물 줄이기 생활화 및 공동 주택간 선의의 경쟁으로 폐기물 감량 및 재활용 유도
- ☑ 평가분야 : 3개 분야(생활쓰레기, 음식물쓰레기, 재활용쓰레기)
- ☑ 평가결과 시상 : 평가 분야별 최우수(1), 우수(2), 장려(3)
 - 인센티브 : 종량제봉투, 음식물류폐기물 납부필증 지원

5) 생활쓰레기 등 줄이기 시민 아이디어 공모 추진

- ☑ 생활쓰레기 줄이기 등 아이디어를 발굴하여 정책 추진에 반영
- ☑ 공모주제 : 각종 생활쓰레기, 재활용쓰레기, 음식물쓰레기 줄이기 방안
- ☑ 제안 심사 기준 : 70점 이상일 경우 채택
 - 창의성(20) + 경제성 또는 능률성(30) + 계속성(20) + 적용범위(15) + 노력도(15)

6) 직매립 최소화를 위한 자원회수(소각)시설 건립추진

- ☑ 2030년 생활폐기물 직매립 금지 정책 시행
- ☑ 매립장 사용종료 시점 도래에 따른 직매립 최소화
- ☑ 생활쓰레기의 안정적인 처리를 위해 자원회수(소각)시설 건립 추진
 - 시설용량(220톤/일), 공사 착공 및 준공('26. 6월까지)

7) 음식물류폐기물 및 하수슬러지 안정적 처리를 위한 바이오가스시설 건립추진

- ☑ 유기성폐기물 처리시설의 시설노후 및 처리효율 감소로 인한 신규설치
 - 시설규모 : 180톤(음식물류 90(복포 80 신안 10) + 하수슬러지 90)
- ☑ 유기성폐기물 공공처리시설 확보로 외부위탁 처리비용 절감 효과
- ☑ 바이오가스 촉진법에 따른 공공부문 의무생산제 등 자원순환 정부정책에 부합

8) 음식물류폐기물의 효율적인 관리

- ☑ 음식물류폐기물 수집운반 및 처리 민간대행 안정적 추진
 - 수집운반 및 처리대행업체 선정 및 민간대행업체 이행 여부 실태 점검

9) 공동주택 음식물류폐기물 종량제기기 설치사업 추진

- ☑ 『음식물류폐기물 배출 및 수수료 등 종량제 시행지침 '21. 4.』
 - 공동주택은 원칙적으로 세대별로 요금을 부과할 수 있는 종량제 기기등의 종량제방식을 적용
- ☑ 종량제기기 개별계량장비 구입설치 및 운영 : '23. 1. ~ 12.

- 10) 슬레이트 처리 지원사업 및 폐기물 관련 사업장 지도·점검
- ☑ 슬레이트 주택 거주자에 대한 철거 지원으로 생활환경 개선
 - 슬레이트 처리지원 추진계획 수립 및 공고, 접수, 정산
 - ☑ 폐기물 관련 사업장 지도·점검으로 쾌적한 생활환경 조성
 - 폐기물 사업장 지도·점검 계획 수립, 지도·점검
- 11) 석면관련 안전관리 및 석면피해구제 급여 지급
- ☑ 석면건축물 및 해제·제거 사업장 관리
 - 석면건축물 조사결과 보고서 접수, 안전관리 실태점검 시행
 - ☑ 석면피해인정자 관리 및 구제급여 보상금 지급
 - 석면피해구제급여 보상금 지급
- 12) 재활용품 수거체계 개선
- ☑ 투명페트병 무인회수기 설치로 투명페트병 회수량 향상
 - ☑ 재활용품 품목별 수거요일 지정 고품질 재활용품 생산
 - ☑ 종량제봉투 교환사업 대상 품목 변경으로 종이팩 등 회수량 향상
 - ☑ 재사용 아이스팩 수거사업으로 아이스팩 재사용 향상
- 13) 대형폐기물(폐목재류) 민간위탁 처리로 자원 재활용 및 매립량 감축
- ☑ '23년도 민간위탁업체 입찰(폐목재, 폐합성수지, 폐매트리스)
 - ☑ 사업량 : 4,800톤, 1,225백만원

제3절 환경시설관리 행정

1. 일반 현황

가. 개요

- 1) 위치 : 목포시 대양동 694-1번지 외 58필지
- 2) 연혁
 - ☑ 1991. 10. 7 : 설치사업 승인(환경부)
 - ☑ 1992. 12. 15 : 시설공사 착공
 - ☑ 1995. 2. 23 : 일반폐기물 매립시설 사용개시 신고(영산강 유역환경청)
 - ☑ 1995. 5. 1 : 위생매립장관리사무소 설치조례 공포
 - ☑ 1995. 6. 5 : 위생매립장관리사무소 개소
 - ☑ 2000. 7. 5 : 목포시도시계획시설(광역쓰레기매립장)결정 및 지적고시
 - ☑ 2023. 12. 17 : 환경시설관리사무소로 명칭변경(조직개편)
- 3) 사용기간 : 1995. 2. ~ 매립 완료시까지
- 4) 조성사업비 : 22,300백만원(국비 : 6,488, 도비 : 500, 시비 : 15,312)

나. 주요시설현황

- 1) 위생매립장 시설현황
 - ☑ 부지면적 : 290,490㎡(87,873평)
 - ☑ 매립면적 : 180,000㎡(54,450평)
 - ☑ 매립용량 : 2,897,000㎥
 - 현매립량 : 2,882,110㎡(99% 사용 - 2022년도 말)
 - 잔여용량 : 14,890㎡ (1%)
 - ☑ 주요시설
 - 건축물 - 7동 1,300㎡
 - 음식물류폐기물자원화시설 - 40톤/일,
 - 생활폐기물 전처리시설 - 250톤/일
 - 하수슬러지 처리시설 - 80톤/일
 - LFG 발전시설 1MW,
 - 개량시설 - 1식
 - 세분세차시설 - 1식
 - 침출수처리장 - 200㎡,
 - 침출수 연계처리 관로 - 2.5km

☑ 보유장비

- 굴삭기 - 2대
- 불도우저 - 1대
- 덤프트럭 - 2대
- 로울러 - 1대
- 압롤차 - 1대
- 카고 - 2대
- 업무용 차량 - 1대
- 살수차 - 1대
- 방역차량 - 1대
- 스키로더 - 1대

☑ 음식물류폐기물자원화시설 현황

- 설치년도 : 2006. 2. 21
- 처리방식 : 호기성 퇴비화
- 처리용량 : 40톤/일
- 조성사업비 : 4,149백만원
- 음식물류폐기물 처리공정
 - 반입→파쇄·회석→탈수→발효→후부숙→퇴비선별→출하

☑ 침출수처리장 현황

- 발생량 : 200㎥/일
- 처리계통도
 - 매립장→침출수·→저류조→연계조→북항하수처리장 이송처리
- 생활폐기물 전처리시설 현황
- 설치년도 : 2015. 12. 17
- 처리방식 : 압축·포장시설 (20년 8월~현재)
- 처리용량 : 250톤/일
- 조성사업비 : 38,696백만원
- 생활폐기물 처리공정
 - 반입→파쇄→압축·포장→매립장 내 야적

☑ 하수슬러지 처리시설 현황

- 설치년도 : 2011. 12. 31
- 처리방식 : 건조 연료화
- 처리용량 : 80톤/일
- 조성사업비 : 11,706백만원
- 하수슬러지 처리공정
 - 반입→1차건조→2차건조→부산물저장→반출(퇴비화시설)

2. 2022 주요업무 추진성과

가. 폐기물 반입량 및 처리량 현황

시설명	반입량(톤)	처리량(톤)	비고
	70,032	69,289	
생활폐기물 압축포장시설	49,841	49,443	압축포장물 : 49,995개
하수슬러지 건조시설	20,194	19,848	부산물 반출 : 3,663톤

※ 300일기준 반입량 : 생활폐기물 : 166톤, 하수슬러지 : 67톤

나. 위생매립장 주변마을 건강검진

- 1) 대 상 : 3개(월산, 대박산, 산단마을) 주변마을
- 2) 사업내용
 - 위생매립장 주변마을 건강 검진 실시
 - 검진기간 : 2022. 2. 1. ~ 2022. 6. 30.
 - 수 검 자 : 3개 마을 197명
 - 사 업 비 : 59,100천원

3. 2022년 주요역점시책

가. 위생매립장 생활폐기물 압축·포장물 차수막 설치

- 1) 매립장 현황
 - 매립공간 부족으로 인해 자원회수시설 건립 전까지 생활폐기물을 압축·포장하여 보관
 - 부지면적: 290,490㎡(매립면적 : 180,000㎡)
 - 압축포장물 개수 : 281,000개
- 2) 사업개요
 - 사업량
 - 포장면적 : 19,000㎡
 - 사업기간 : 2022. 9. ~ 12.
 - 차수막재질 : 고밀도 폴리에틸렌 차수막(두께 1.5mm)
- 3) 사업비 : 20,000천원 (민간위탁금 사용)
- 4) 기대효과
 - 생활폐기물 압축·포장물에 차수막을 설치하여 안정적인 보관 가능
 - 악취가 퍼져나가는 것을 차단하여 주변지역 악취민원 예방 가능
 - 비나 바람 등으로부터 안전하게 보호하여 장기간 보관 가능

나. 위생매립장 정기검사 및 시설 보수

- 1) 추진배경 : 위생매립장 정기검사 결과 제방 옹벽 및 배수로 정비 조치가 필요하여 안정적인 운영을 위해 보수공사 추진
- 2) 사업기간 : 2022. 7. ~ 8.
- 3) 사업비 : 9,922천원
- 4) 보수개요
 - ☑ 콘크리트 옹벽 균열 보수 및 배관재 교체
 - 모르타충진(100m), 우레탄폼충진(100m), 배관재 교체(6m)
 - ☑ 제방 배수로내 퇴적 토사 및 잡초제거
 - 매립장 옹벽 배수로(L=2Km, B=0.5m) 퇴적토 제거

다. 음식물자원화시설 운영관리 사업

- 1) 음식물 처리량 : 12,558톤/년
- 2) 퇴비생산량 : 1,065톤/년

라. 생활폐기물 전처리시설 위탁운영 관리

- 1) 위탁기간 : 2020. 2. 1. ~ 2023. 1. 31. (3년)
- 2) 운 영 자 : 코오롱글로벌(주)
- 3) 사업비 : 10,159백만원
- 4) 생활폐기물 압축포장량 : 49,443톤(압축포장물 49,995개)

마. 슬러지처리시설 위탁운영 관리

- 1) 위탁기간 : 2021. 4. 1. ~ 2024. 3. 31. (3년)
- 2) 운 영 자 : 환경에너지솔루션(주)
- 3) 사업비 : 9,884백만원
- 4) 하수슬러지 처리량(2022년) : 19,848톤
- 5) 건조슬러지 발생량(2022년) : 3,663톤

4. 2023년 주요업무 추진계획

가. 생활폐기물 압축·포장 용역

1) 추진배경

- ☑ 목포시 환경에너지센터 내의 생활폐기물 전처리시설의 반입장에 반입되는 생활폐기물을 압축·포장하여 지정된 장소까지 안전하게 이동하여 야적함으로써 향후 자원회수시설 운영 시 처리코자 함.

2) 사업기간 : 2023. 2월~ 2024. 1월

3) 사업비 : 2,546백만원

4) 사업내용

- ☑ 생활폐기물 전처리시설 반입등으로 반입되는 생활폐기물을 파쇄, 압축, 포장하여 매립장 내로 이동하여 야적

나. 음식물류폐기물 자원화시설 노후시설을 개선

1) 추진배경

- ☑ 음식물류폐기물 자원화시설의 내구연한(15년)이 경과되어, 전체 시설의 노후 및 부식화

2) 사업내용

- ☑ 노후시설물 교체 및 보수
 - 발효조 및 후숙조 내부바닥 교체 : 30백만원
 - 발효조 및 후숙조 내부 회전차기어 교체 : 30백만원
 - 전처리 분쇄기 제작·교체 : 20백만원
 - 발효시설 스크류콘베이어 제작·교체 : 20백만원
 - 발효·후숙조 외판 보강 : 30백만원
 - 기타 퇴비화시설 기계, 전기시설 보수 : 100백만원

3) 사업비 : 230백만원

4) 기대효과

- ☑ 신규 음식물 바이오가스화시설(80톤/일) 건립 전까지 노후 및 부식화된 시설을 안정적으로 운영

제4절 상수도 행정

1. 연혁

가. 상수도 연혁

- ☑ 1911. 5. ~ 1981. 12 제1수원지 개발급수 (600㎥/일) (폐쇄)
- ☑ 1912. 2. ~ 1982. 6 제2, 3, 4수원지 (1,700㎥/일) (폐쇄)
- ☑ 1937. 3. 제5수원지(담산수원지) 준공(용량992,000㎥)
- 석현정수장 가동정지로 용수사용 중단(2006. 9)
- ☑ 1964. 11. ~ 1984. 11 나주계룡 상수도 (20,000㎥/일) (폐쇄)
- ☑ 1981. 10. ~ 2013. 9 대동수원지 (35,000㎥/일)(함평군에 매각)
- ☑ 1987. 7. ~ 1996. 1 영산호계룡 용수공급 (120,000㎥/일)
- ☑ 1996. 1. ~ 주암댐용수공급 (최대 90,000㎥/일)
- ☑ 1996. 8. ~ 주암댐용수공급 (최대 120,000㎥/일)
- ☑ 2006. 9. 13 석현정수장 폐쇄(북포농협에 매각 `18년 6월)
- ☑ 2006. 9. 27 ~ 장흥댐 용수공급 (최대 28,050㎥/일)

나. 기구 변천

- ☑ 1966. 7. 1. 수도과, 상수도 나주사무소
- ☑ 1975. 9. 1. 수도과, 시설과, 상수도 나주사무소
- ☑ 1987. 1. 1. 도시국(수도과, 시설과), 상수도사업소(봉탄)
- ☑ 1997. 12. 15. 건설국(업무과, 수도과), 상수도사업소(봉탄)
- ☑ 1998. 9. 29. 도시건설국(수도과), 상수도사업소(봉탄)
- ☑ 1999. 8. 18. 상수도사업소(수도행정과, 수도시설과)
- ☑ 2004. 10. 2. 상하수도사업소(업무과, 수도과, 하수과, 북항환경관리소, 수질환경관리소)
- ☑ 2006. 8. 7. 상하수도사업소(상하수도행정과, 수도과, 하수과, 북항환경관리소, 남해환경관리소)
- ☑ 2007. 12. 31. 상하수도사업소 → 상하수도사업단
- ☑ 2010. 3. 29. 상하수도사업단(상하수도행정과, 수도과, 하수과, 북항환경관리과, 남해환경관리과)
- ☑ 2019. 1. 7. 상하수도사업단(수도과, 하수과, 남해수질관리과, 북항수질관리과)
- ☑ 2019. 12. 23. 환경수도사업단(환경보호과, 자원순환과, 환경시설관리과, 수도과, 하수과)
- ☑ 2022. 12. 29. 맑은물사업단(수도과, 하수과, 남해수질관리과, 북항수질관리과)

2. 2023 사업연도 경영목표

비 전

언제 어디서나 믿고 마실 수 있는
깨끗한 물 공급

전략 목표

- 안전하고 깨끗한 고품질 수돗물 생산
- 24시간 중단없는 안정적인 수돗물 공급 체계 구축
- ICT(정보통신기술)를 접목한 물관리 시스템 구축

추진 전략

- 고품질 수돗물 생산관리 및 안정적 수돗물 공급체계 구축
- 정보·통신기술(ICT)을 접목한 상수도 스마트 관망관리 추진
- 상수도사업회계의 투명하고 건전한 재정 운영

3. 일반현황

가. 조직 현황

구분	총계	일반직								청경 공무직
		소계	4급	5급	6급	7급	8급	9급	연구사	
정원	52	40	1	1	10	13	7	5	4	12
현원	50	42	1	1	13	9	5	9	4	8

나. 인력 현황 : 7팀 50명

수도행정팀 (7명)	➔	상수도 행정업무의 총괄관리 상수도 행정의 종합기획 조정 상수도사업회계 예산편성 및 운영 상수도사업회계 계약
요금팀 (6명)	➔	상수도사용료 부과징수 업무 총괄 상수도 전산관리 상수도 계량기 검침 업무 상수도사용료 세입 및 채납액 정리 업무
급수팀 (12명)	➔	상수도 확충 등 중앙계획 수립 상수도 배·급수 관망도 유지 관리 중앙제어실 운영 및 시내 가압장 배수지 관리
누수방지팀 (8명)	➔	상수도 유수율 향상 계획 수립 및 수행 상수도 누수 탐사 계획 및 수행 상수도 누수 민원 처리 및 복구 수행 구역개량 블록시스템 구축 및 관리
정수팀 (8명)	➔	몽탄정수장 수질관리 전반에 관한 사항 몽탄정수장 악취실 및 염소실 유지관리 몽탄정수장 정수처리시설 유지관리 달산수원지 인력 및 시설유지관리 환경배출시설 관리운영
기전팀 (5명)	➔	정수장 기계설비 및 전기설비 유지관리 주암호, 달산계통 송수관 점검 및 유지관리 시흥법 정수장 안전점검에 관한사항 비상대비 정부비축물자(정수장 소관) 관리에 관한 사항 탈수기동 시설물 유지관리
수질검사팀 (4명)	➔	몽탄정수장 실험실 관리운영 및 수질관리검사 기타 수질검사 시험에 관한 사항 수질분석·연수·기술지원 등에 관한사항 먹는물 및 상수도 원수 정수 수질검사 몽탄정수장 실험 폐역 처리

다. 예산

1) 2022년도 세입·세출 결산

(단위 : 천원)

세입		세출		자금	
합계	40,068,331	합계	30,194,919	전기이월액	8,402,655
수익적 수입	18,303,872	수익적 지출	17,923,475	수입	31,125,447
자본적 수입	13,450,809	자본적지출	5,059,546	지출	30,194,919
이월재원	8,313,650	이월재원	7,211,898	차기이월액	9,333,183

2) 2023년도 세입·세출 예산

☑ 예산규모 : 29,906,840천원

(단위 : 천원)

세입			세출		
계	29,906,840		계	29,906,840	
영업수익	사용료수익	18,384,332	행정운영활동	인력운영비	5,205,421
	금·배수공사수익	656,070		기본경비	194,751
	기타영업수익	77,700		징수·수용가 관리	481,756
영업외수익	이자수익	248,869		중대재해예방	25,276
	타회계전입금수익	484,690		상수도관리	정수생산 관리
	기타영업외수익	53,566	배·급수 관리		1,548,953
투자자산처분	예탁금원금 회수수입	2,000,000	누수방지 관리		1,455,148
유형자산처분	재산매각수입	10,000	급수공사 관리		656,070
자본잉여금수입	사설분담금수입	356,175	영업외 활동	기타영업외비용	3,000
	타회계건설보조금수입	6,259,800	안전한 수돗물 공급	상수도 시설공사	7,945,000
	공사부담금수입	966,805		정수시설 개량사업	1,112,200
유보자금	순세계잉여금	408,833	예비비	예비비	211,118

4. 상수 현황

가. 급수 현황

2022.12.31. 기준

총인구 (명)	급수인구 (명)	급수보급율 (%)	시설용량(㎡)	연간급수량	요금부과율 (%)	1인1일 급수량(ℓ)
220,447	220,447	100	120,000	29,382천톤	81.6	365.1

나. 상수원 및 정수장, 배수지, 가압장 일반현황

시설명	지방상수도			광역상수도 <수자원>				
	대동제 계통(폐쇄)			주암댐 계통(원수)		장흥댐 계통(정수)		
<ul style="list-style-type: none"> 취수 및 도수시설 <ul style="list-style-type: none"> - 취수원(총저수량) - 보조수원 - 도수가압장 	<ul style="list-style-type: none"> 대동제(9,100천톤) : '06.9폐쇄 달산제(990천톤) : '06.9폐쇄 ※ 2013. 9. 대동댐 매각(함평군) 			<ul style="list-style-type: none"> 주암댐 (457,000천톤) 		<ul style="list-style-type: none"> 장흥댐 (191,000천톤) 		
<ul style="list-style-type: none"> 정수장(2개소) <ul style="list-style-type: none"> - 시설용량 - 정수방식 - 준공년도 	<ul style="list-style-type: none"> 석현정수장('06.9.가동중지) Q=35,000㎡/일 급속여과 1981. 10. 준공 2010. 3. 폐쇄 2018. 6. 석현정수장 매각(목포농협) 			<ul style="list-style-type: none"> 몽탄정수장(목포시) Q=120,000㎡/일 급속여과 1987. 7. 준공 		<ul style="list-style-type: none"> 덕정정수장(수자원공사) Q=200,000㎡/일 (1단계) 급속여과 2005. 12. 준공 		
배수지(8개소)	주암댐 계통						장흥댐 계통	
	용궁	연산	달성	은금	서산	용해	옥암	대양
	- 시설용량(㎡)	30,000	500	650	300	500	50	15,000
- 계획 급수량	120,000㎡						47,500㎡	
- 일 공급량	52,000㎡ - 55,000㎡						28,000㎡ - 32,000㎡	
배수지 가압장	연산	북교	유달		용해	-	-	
- 시설개요	10HP 2대	100HP 2대	75HP×2대 40HP×2대		10HP 2대			
- 가압(급수) 구역	대성동 고지대	죽교 목원동 일원	은금 서산 만호동	유달 은금의	용해동 일원	하당·옥암	대양동일원 용해지구	

다. 상수원 현황

(단위 : 천m³)

취수원	저수능력	유효저수량	현재저수량	저수율(%)	비고
계	648,000	523,000	137,373	26.3	
주암댐	457,000	352,000	81,261	17.8	- 원수
장흥댐	191,000	171,000	56,112	29.4	- 정수

라. 상수도관로 현황

(단위 : m)

구분	총시설 연장	수도관재질별						
		강관	주철관	스테인레스관	동관	PVC관	아연도강관	기타
계	1,146,609	0	233,634	78,585	0	302,550	0	531,840
도수관	30,860	0	1,812	0	0	0	0	29,048
송수관	26,553	0	26,553	0	0	0	0	0
배수관	315,765	0	202,376	0	0	0	0	113,389
급수관	773,431	0	2,893	78,585	0	302,550	0	389,403

마. 정수장 현황

구분		정수장명	동탄정수장
위치		무안군 몽탄면 몽탄로 1149	
부지면적		A = 122,800㎡(37,147평)	
설치년도		1987년 7월	
시설규모	착수정	224.5㎡ (B6.0m×L8.7m×H4.3m×1지)	
	혼화지	108㎡ (B3.0m×L3.0m×H3.0m×4지)	
	응집지	2,315㎡ (B10.5m×L10.5m×H3.5m×6지)	
	침전지	20,124㎡ (B12.0m×L65.0m×H4.3m×6지)	
	여과지	84.24㎡/지 (B7.2m×L11.7m×12지)	
	정수지	4,740㎡ (B22.2m×L26.7m×H4.0m×2지)	
	회수조	1,280㎡ (B8.0m×L25.0m×H3.2m×2지)	
	약품투입실	응집제 탱크 50㎡×3기	
	염소투입실	저장능력 8톤	
	관리사무실	355㎡	
	실험실	155㎡	
	자연건조상	5,058㎡ (B10.4m×L30.4m×16지)	
기계탈수시설	벨트프레스탈수기 120~150kg DS/m-hr×2대 (여과폭 1.5m)		

바. 배수지 현황

구분	배수지명	위치 (급수구역)	부지면적 (㎡)	용량 (㎡)	규격별	비고
관내	용궁	용해동 281-52번지 시내전지역(하당, 옥암, 대양제외)	45,016㎡	30,000	5,000㎡×2기 5,000㎡×4기	주암
	연산	대성동 168-1번지(대성동고지대)	8,723㎡	500	250㎡×2기	·
	달성	죽교동 308-4번지(죽교, 북교동)	953㎡	650	400㎡×1기 250㎡×1기	·
	온금	유달동 414번지(온금, 서산, 만호동)	861㎡	340	200㎡×1기 100㎡×1기 40㎡×1기	·
	서산	유달동 15-48번지(서산, 만호동)	1,337㎡	500	250㎡×2기	·
	용해	용해동 34-3번지 (양울산 터널위 고지대)	108㎡	50	50㎡×1기	·
	옥암	옥암동 산 18번지 (하당, 신흥, 옥암, 부흥, 부주동)	13,025㎡	15,000 (20,000)	5,000㎡×3기 5,000㎡×1기 (계획)	장흥
	대양	대양동 957-42번지 (대양동, 용해택지개발지구)	4,782㎡	7,000	1,750㎡×4기	·
관의 (영입)	황도	영암 현대호텔 부근(신항, 고하도)	45,016㎡	300㎡/일	장흥 80% 학산 20%	용수 공급
신설 계획	신항	신항(항만, 배후단지 및 부지)		4,560		장흥
	고하	고하도(유원지 등 고하도 일원)		1,100		장흥
	이로	용해동 171-10번지 (이로, 삼학, 용당2, 동명, 연동)		13,000		주암
	삼항	대양동 산 26-4번지(삼항동)		1,500		장흥

사. 가압장 현황

구분	위치	급 배수구역	공급배수지	모터펌프
유달	대의동 2가 1-126번지	온금, 서산, 만호동	온금배수지 서산배수지	75마력×2대 40마력×2대
북교	북교동 86-3번지	죽교, 북교동	달성배수지	100마력×2대
연산	산정동 168-60번지	대성동 고지대	연산배수지	10마력×2대
용해	양울산길27번길 4	용해동 고지대	용해배수지	10마력×2대
달리1구	달동 592-2	외달도	외달도배수지	4마력×3대
달리2구	달동 113-3	달리1구, 외달도	달리1구 외달도배수지	4마력×3대
행남마을 (무인)	영산로 743	행남마을 일대	용궁배수지	1마력×2대

목포시 용수공급 계통도

○ 광역상수도(주압댐계통 : 원수, 장흥댐계통 : 정수)

목포시 용수공급 계통도(현재)

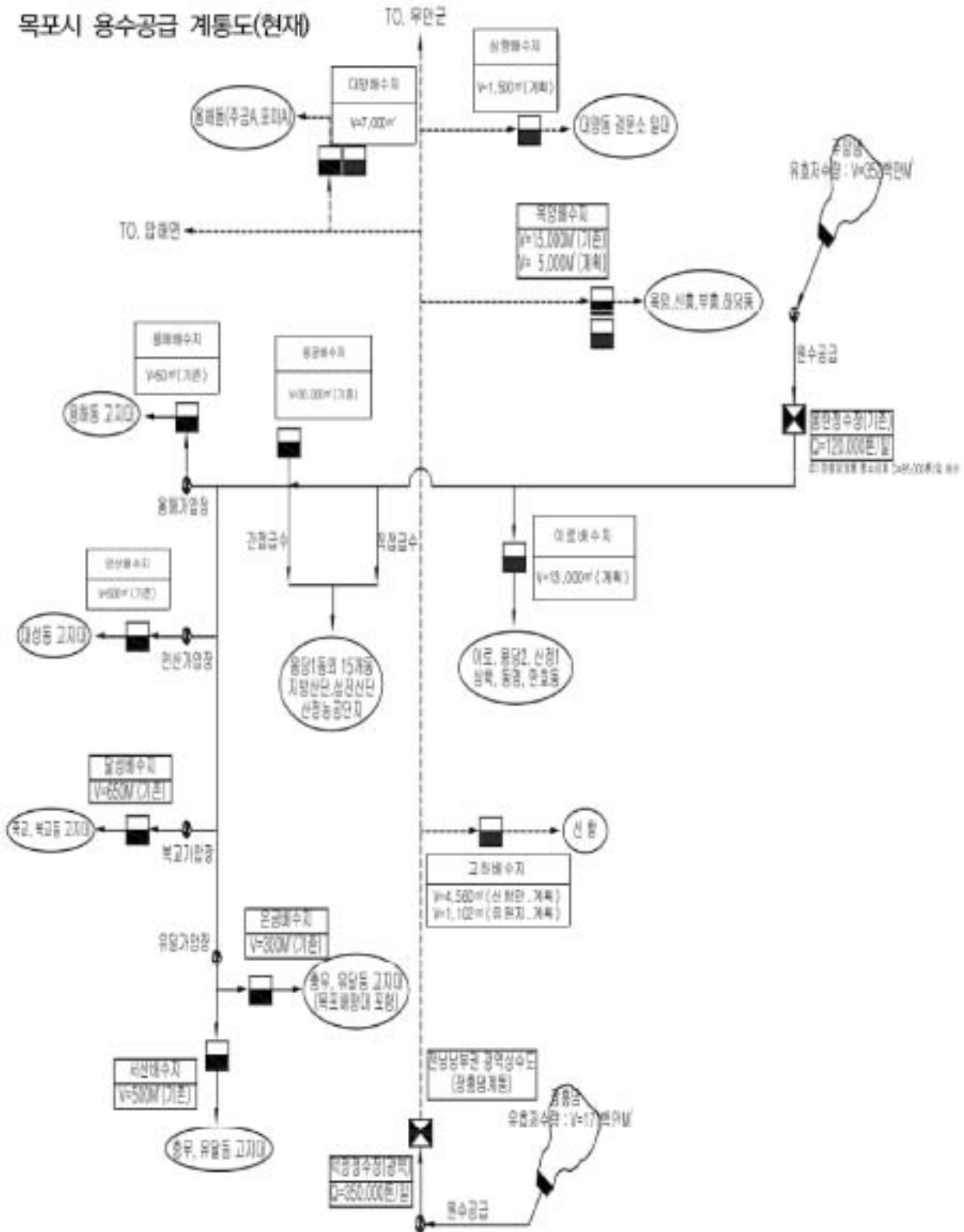

목포시 급수 계통도

○ 주암호 계통

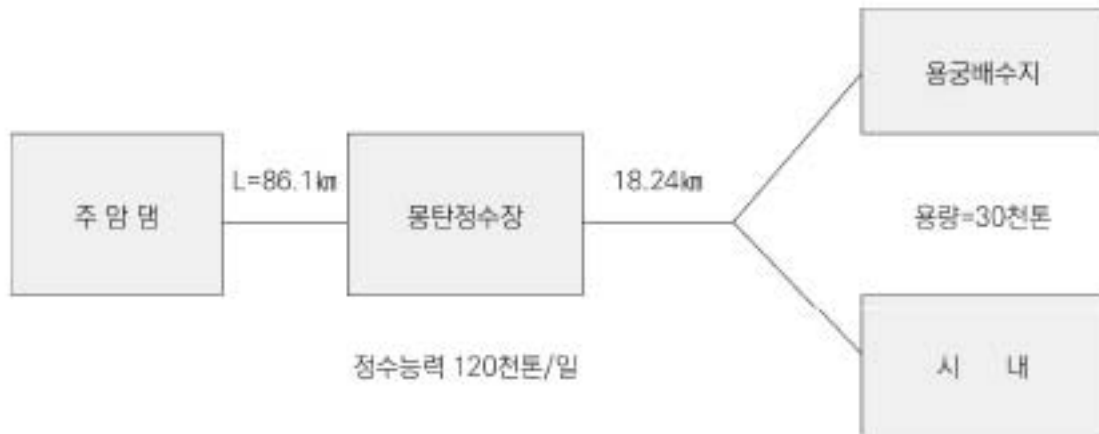

○ 장흥댐 계통



5. 2022 주요업무 추진 실적

가. 도서지역 상수도 해저관로 매설공사 완료

2019년 11월 해저관로 공사를 착공하여 2020년 10월 장좌도 용수공급, 2021년 10월 울도, 2022년 외달도 용수공급을 완료함
간이 상수도에 의존도 해소하여 깨끗하고 안정적 수돗물 공급으로 물 부족 및 수질악화로 불편을 겪고 있는 섬 지역 주민들의 오랜 숙원 해소 및 정주여건 획기적 개선

나. 노후 상수관망 정비사업(지방상수도 현대화 사업) 추진 - 급수탑

2019년 실시설계 용역에 착수하여 2020년 8개소 6.9km, 2021년 17개소 13.9km, 22년 8개소 6.6km에 대하여 노후 상수관로 정비사업을 완료하였으며, 2023년에는 10개소 16.2km에 대하여 정비할 계획으로 향후 주민의 삶의 질 향상과 유수율 제고 도움 기대

다. 스마트한 수도행정을 위한 온라인 서비스 구축

상하수도요금정보시스템 홈페이지와 연계하여 스마트폰에 최적화된 서비스를 제공하고 편리하고 효율적인 모바일 웹페이지 운영
검침이 어려운 장소에 스마트 미터링(2,556전) 설치로 실시간 수돗물 사용량 확인과 정확한 검침으로 검침 신뢰도 향상

라. 누수탐사 용역 추진으로 유수율 제고

만호동, 복원동 등 원도심(30개소블록) 누수탐사 용역을 실시하여 유수율 저조 블록에 대해 상수도 유량 및 수압분석, 누수탐사 등을 실시, 누수 저감으로 유수율 향상 및 경영개선을 도모함

마. 깨끗하고 안전한 수돗물 생산관리

몽탄정수장 정밀안전점검용역 및 노후시설물 개보수 등 지속적인 점검과 체계적인 시설물관리
정수처리과정 자동 모니터링, 정수약품 투입 관리, 정수처리시설 청소 등 업무에 만전을 기하여 안전하고 맑은 물 생산을 위한 정수장 운영

6. 2023 주요업무 추진 계획

가. 안정적인 수돗물 공급을 위한 노력

1) 지방상수도 현대화 사업 추진

노후 상수관망 정비(관로정비 L=43.2km, 누수탐사분석 49개 구역 등)로 녹물, 이물질 유입을 예방하여 깨끗한 수돗물을 공급하고, 누수 저감을 통한 안정적인 수돗물 공급으로 우수율 향상과 경영 개선 도모

2) 수도정비기본계획(변경) 수립 및 신항 배수지 조성공사 추진

수도법 제4조 및 같은 법 시행령 제6조 규정에 의한 법적 이행사항으로 우리시 개발계획 및 여건 변화를 반영한 종합적이고 안정적인 용수 공급 계획 수립 및 사업추진
해정 서부정비창 및 해상풍력업체 입주 등 신항 배후단지 활성화에 대비하여 안정적인 용수 공급을 위해 신항 배수지 조성공사 추진

나. 정보통신기술(ICT)을 접목한 스마트한 상수도 관리

1) 스마트 관망관리 인프라 구축사업 추진

ICT를 활용한 실시간 수량·수질 감시 및 신속대응이 가능한 스마트 관망관리 시스템 구축으로 적수 사고 위험 및 사고영향 최소화로 수돗물 신뢰도 향상

2) 수도과 홈페이지 개편, 모바일 웹페이지 구축

홈페이지 디자인 및 기능을 개편하고 업무 현황 및 주요 업무 등 정보를 개선하여 홈페이지 접근성을 높이고 대민서비스 신뢰도 향상
상하수도요금정보시스템 홈페이지와 연계하여 스마트폰에 최적화된 서비스를 제공하고 안정적이고 효율적인 모바일 웹페이지 구축

다. 맑은 물 공급을 위한 몽탄정수장 운영 및 수질관리

1) 안전하고 철저한 몽탄정수장 운영

몽탄정수장 정수처리 과정에 대한 철저한 운영관리 및 자동수질측정 모니터링 실시
수도시설 운영요원의 교육을 통한 전문성 향상 및 수돗물 안전성 확보

2) 맑은 물 공급을 위한 철저한 수질관리

생산과정인 정수장과 공급과정인 급수과정별·수도꼭지·노후수도관수도꼭지 등 법정수질검사를 실시하여 먹는 물 수질기준에 적합하게 공급
매월 1회 정기적으로 수돗물 검사 결과를 공표 및 홍보하여 수돗물에 대한 신뢰성 향상 도모

라. 수도 복지행정 향상을 위한 수급자 세대 요금 감면 지원

국민기초생활 수급자 세대에 대한 수도요금 감면 추진으로 불가상승으로 인한 취약계층의 경제적 부담 경감 및 생활 안정 기여

제5절 하수도 행정

1. 하수도 예산

가. 2022년도 세입·세출 결산

(단위: 천원)

세입예산		세출예산		자금결산	
계	79,526,790	계	44,482,735	전기이월액	6,720,380
수익적 수입	21,102,015	수익적 지출	16,114,754	수입	47,301,242
자본적 수입	53,871,144	자본적 지출	25,747,026	지출	44,482,735
이월재원	4,553,631	이월예산지출	2,620,955	차기이월액	9,538,886

나. 2023년도 세입·세출 예산

☑ 예산규모 : 47,561,834천원

(단위: 천원)

세입			세출		
계	47,561,834		계	47,561,834	
영업수익	사용료수익	18,824,142	영업비용	하수도 운영관리	10,278,180
	기타영업수익	18,824		남해(남익)수질 운영관리	4,520,243
영업외수익	이자수익	49,000		북항수질 운영관리	2,758,798
	타회계전입금수익	1,987,221		기타영업외활동	5,000
	기타영업외수익	61,747	유형자산 취득	하수도 사업관리	26,204,489
특별이익	전기손익수정이익	-		남해(남익)수질 사업관리	2,830,500
자본잉여금수입	시설분담금	300,000		북항수질 사업관리	796,000
	타회계건설보조금	22,920,900	예비비	예비비	168,624
전년도이월금	현금이월금	3,400,000			

2. 하수도 시설 현황

가. 하수도 보급률

총인구(A)	하수처리인구(B)	보급률(B/A)
216,939명	215,029명	99.1%

나. 하수도 유형별 현황

계획연장 (A)	실시연장 (B)	하수도 유형별				맨홀	우수받이	보급률 (B/A)
		계	관거	개거	U형측구			
871km	867km	867	779	7	81	18,586개	100,133개	99.5%

다. 배수펌프장

시설명	유역면적 (km ²)	시설개요	배수능력 (m ³ /분)	시설년도	수해면적 (ha)	해당동
계	38,923	52대	13,283		572.26	
남해 배수펌프장	12.6	900HP×5대 500HP×6대 270HP×2대	3,984	1983	181.50	용당1,2, 산정, 삼학, 이로, 동명
북항 배수펌프장	2.6	670HP×2대 570HP×4대	1,632	2008	17	죽고, 산정, 대성, 북항
해안로 배수펌프장	0.7	240HP×3대	300	1995	28.64	민호, 유달
하당 배수펌프장	13.14	535HP×8대	2,580	206	64	상동, 석현, 옥암
용당 배수펌프장	2.62	350HP×6대	1,632	2013	64	2,3호광장저지대
백련 배수펌프장	4.21	600HP×5대	2,115	2018	68	대영동
상동 배수펌프장	1.632	600HP×3대	180	2019	9.62	상동
내항 배수펌프장	1.4	295HP×4대	800	2007	140	목원, 동명, 무안, 대반
용해2단지 배수펌프장	0.023	50HP×4대 (1대예비)	60	2013	용해2지구 지하차도	용해동

라. 배수갑문(5개소 49련)

사실명	위치	규격 (폭×높이(m))	사실년도	구조	비고
북 향 배수문	죽교동 620번지	2.15 × 2.15 × 3련	2008	FRP·비상비·자동비	
하 당 배수문	옥암동 609번지	3.3 × 3.3 × 20련	2008	FRP·비상비·자동비	
남 해 배수문	용해동 960번지	3.3 × 3.3 × 14련	2000	FRP·비상비·자동비	
해안로 배수문	해안로 4가6-10	2.5 × 2.0 × 2련	1995	FRP·비상비·자동비	
내화촌 배수문	내화촌 방조제	2.5 × 2.0 × 10련	1968	FRP·비상비·자동비	

마. 하수문(34개소, 51련)

관리번호	위치	규격 폭×높이(m)	사실년도	구조	비고
하수문-1	제일아파트교량 밑	D=1,000mm, 1련	-	자동비, STS	
하수문-2	평화광장 유달광물 앞	3.4×4.0, 1련	1999	자동비, STS	
하수문-3	평화광장 호안도로	3.4×4.0, 1련	1999	자동비, STS	
		3.4×4.0, 1련		비상비, SUS304	
하수문-4	중비우집입구	1.2×1.2, 1련	-	자동비, FRP	
		1.15×1.15, 1련		비상비, SUS304	
하수문-5	중비우집 입구 (보행교아래)	0.3×0.3, 1련	-	자동비, STS	
하수문-6	향토문화관 정면	D=1,000mm, 1련	-	자동비, STS	
하수문-7	향토문화관 정면 (배 전서관 옆)	D=1,300mm, 1련	-	자동비, STS	
하수문-8	문화예술회관 측벽	D=700mm, 3련	-	자동비, STS	
		1.2×1.2, 1련		자동비, FRP	

관리번호	위치	규격 폭×높이(m)	사실년도	구조	비고
하수문-9	문화예술회관 측벽	D=700mm, 2연		자동비, STS	
		1.2×1.2, 1연		자동비, FRP	
하수문-10	삼학도 석탄부두	1.2×1.2, 1연	2014	자동비, FRP	
하수문-11	삼학도 (김대중기념관 앞)	2.0×2.0, 1연		자동비, FRP	
하수문-12	삼학도 (해양경찰서 부두)	1.2×1.2, 1연	2014	자동비, FRP	
하수문-13	민호동 광주약국 앞 (선착장)	2.0×1.8, 1연	2022	자동비, FRP	
		2.0×1.8, 1연		자동비, STS	
하수문-14	국제여객선 터미널 입구	2.3×2.1, 1연	1999	자동비·STS	폐쇄
하수문-15	국제여객선화물주차장 (해상)	1.5×1.5, 1연	2015	자동비·FRP	
하수문-16	국제여객선화물주차장 (해안로펌프장토출라인)	1.5×1.5, 1연	2015	자동비·FRP	
	국제여객선 경사 출입구 입구	1.0×1.0, 1연	-	자동비·FRP	
하수문-17	충무동 조선내화 앞	D=1,300mm×3연	1995	자동비, 알루미늄	
하수문-18	신영제방 하수문 (산인버치아파트뒤)	4.0×3.0, 3연	2001	자동비, FRP	
		4.0×3.0, 3연		비상비, SUS304	
하수문-19	산청농공단지 (구 분노처리장 입구)	4.0×3.0, 1연	-	자동비, FRP	
하수문-20	삼진산단 (목포조선소 ~광양조선소)	3.5×2.6, 1연	-	자동비, FRP	
하수문-21	삼진산단 (씨엔중공업 앞 바다)	4.0×3.0, 1연	2000	자동비, FRP	
		1.7×2.0, 1연	2015		
하수문-22	해님이 바다횃집 앞	1.7×2.0, 1연	-	자동비, FRP	
하수문-23	해님이 바다횃집 주변	1.2×1.2, 1연	-	자동비, FRP	
하수문-24	북항선착장	1.2×1.2, 1연	2014	자동비, FRP	
하수문-25	북항선착장	1.2×1.2, 1연	2014	자동비, FRP	
하수문-26	북항선착장	1.2×1.2, 1연	2014	자동비, FRP	
하수문-27	북항배수펌프장 옆	0.25×0.3, 1연	2014	게이트밸브	

관리번호	위치	규격 폭×높이(m)	사실년도	구조	비고
하수문-28	목포대교 아래	1.0×1.0, 1면	-	자동비, FRP	
하수문-29	북항 배후부지 A	2.0×2.0, 1면	2014	자동비, FRP	
하수문-30	북항 배후부지 B	1.8×1.8, 1면	2014	자동비, FRP	
하수문-31	북항 배후부지 C	2.5×2.5, 1면	2014	자동비, FRP	
하수문-32	북항 친수문화공간	Ø 1,350, 1면	2014	자동비, STS	
하수문-33	호남자동차학원 입구	2.5×2.5, 1면	-	비상비, STS	철거
하수문-34	대양산단 (자동차 전용도로 옆)	3.0×2.5, 1면	2016	자동비, FRP	
하수문-35	대양산단 (백련 유수지 바다쪽)	2.0×2.5, 1면	2016	자동비, FRP	
하수문-36	대양산단 (백련유수지 산단쪽)	0.8×0.8, 1면	2016	자동비, FRP	

바. 유수지 및 저류지

계	면적 m^2 / (용량 m^3)									
	남해 (유수지)	북항 (유수지)	해인로 (유수지)	용당 (유수지)	상동 (유수지)	백련 (유수지)	백련 (저류지)	옥암 (저류지)	용해 (저류지)	북항 신영제방 (저류지)
141,197 m^2 (241,292 m^2)	47,600 (55,000)	3,623 (6,829)	4,810 (8,000)	2,154 (3,000)	2,000 (10,000)	49,000 (58,600)	5,789 (17,000)	3,386 (6,700)	4,000 (7,733)	16,450 (49,350)

※ 용당유수저류지 : 용량 19,080 m^3 , 규모 폭15m×길이159m×높이8m, 펌프75HP×2대

사. 소하천(6개소)

하천명	연장 (m)	유역면적 (km^2)	계획하폭 (m)	구간	비고
임성천	1,309	5.49	20-24	석현동 1155-석현동 1083-2	
삼향천	2,273	14.12	56-60	석현동 667-69-옥암동 1039-11	
고하뒀천	540	0.29	9-10	달동 803-75-달동 803-1	
달리천	879	0.94	8-25	달동 497-6-달동 744	
초당천	1,645	1.36	31-53	옥암동 1246-1-옥암동 1395	
옥암천	1,466	1.34	14-34	옥암동 1180-옥암동 1396	

3. 주요사업 추진

가. 용해2지구~백련펌프장 간 하수관거 정비사업 준공

- 1) 추진배경 : 용해지구 일원 배수구역에서 발생하는 우수를 신속히 배제하여 침수 방지 및 쾌적한 도시환경 조성
- 2) 사업개요
 - 가) 위 치 : 신동마을 ~ 백련펌프장(압해대교 아래)
 - 나) 사 업 량 : 하수관거 정비 L=1,384m
 - 다) 사 업 비 : 19,793백만원
 - 라) 사업기간 : 2014년 ~ 2022년
- 3) 추진실적
 - '22. 2. : 8차분 공사 착공(L=84m)
 - '22. 4. : 7차분 공사 준공(L=90m) - 총 1,300m 완료
 - '22. 12. : 8차분(L=84m) 및 총괄분 공사 준공

나. 상동·이로동 하수관로 정비사업

- 1) 추진배경 : 상동 버스터미널 주변 및 이로동 한성주택 일원이 미정비된 합류식 하수관로로서 미처리 우수 유입에 따른 악취로 인하여 민원이 발생하고 있어 분류식 하수관거로 정비가 필요
- 2) 사업개요
 - 가) 위 치 : 상동 버스터미널 건너편 및 이로동 한성주택 일원
 - 나) 사 업 량 : 오수관로 신설 D150~500 L=1,847m, 배수설비 87세대
 - 라) 사 업 비 : 2,400백만원
 - 리) 사업기간 : 2019년 ~ 2022년
- 3) 추진실적
 - '22. 2. : 이로동 하수관로 정비공사 2차분 착공
 - '22. 3. : 이로동 하수관로 정비공사 1차분 준공
 - '22. 8. : 이로동 하수관로 정비공사 2차분 및 총괄분 준공

다. 하수도정비 중점관리지역 정비사업

- 1) 추진배경 : 30년 빈도 침수피해를 대비하여 환경부 하수도정비 중점관리지역으로 지정되어 하수도시설 확충 등 정비사업을 추진하여 도심침수 예방
- 2) 사업개요
 - 가) 위 치 : 용당1·2동, 상동 일원

나) 사 업 량

- 입암천바닥정비 L=1.31km, 상동지구 방류관로 D=1200 L=827m
- 상리대하수도 PC압거 L=121m, 제어관리시스템 1식, 남해유수지 개선 등

다) 사 업 비 : 35,016백만원

라) 사업기간 : 2013년 ~ 2023년

3) 추진실적

- '18. 11. : 입암천 관로정비 등 1차분 준공
- '22. 2. : 남해유수지 개선 등 2차분 준공

4) 향후계획

- '23. 6. : 사업계획 변경 협의(3차분 사업)
- '24. 12. : 3차분 사업 완료

라. 임성지구 자연재해위험개선지구 정비사업

- 1) 추진배경 : 홍수시 도심을 관류하는 소하천의 범람우려 및 내수배제 불량으로 상습침수 발생, 도시침수 방제대책으로 안전한 도시환경 조성

2) 사업개요

- 가) 위 치 : 석현동 1082번지 일원(삼향천~임성천 일원)
- 나) 사 업 량 : 중계배수펌프장 신설 1개소, 소하천 정비 등
- 다) 사 업 비 : 30,000백만원
- 라) 사업기간 : 2021년 ~ 2024년

3) 추진실적

- '22. 3. : 기본설계 사전 설계검토 협의(행정안전부)
- '22. 4. : 용지보상 추진(886백만원)

4) 향후계획

- '23. 1. ~ 10. : 행정절차 이행 및 토지보상 완료
- '23. 4. ~ 10. : 간이배수펌프장 공사 착공 및 준공
- '24. 12. : 임성지구 재해위험개선지구 정비사업 완료

제6절 남해수질 관리

1. 일반현황

가. 조직·인력

구분	총계	일반직(연구직·지도직 포함)							연구사	공무직
		소계	4급	5급	6급	7급	8급	9급		
정원	29	27	-	1	6	2	5	13	1	1
현원	31	29	-	1	10	10	4	4	1	1

나. 주요 업무

관리팀 (3명)	➔	<ul style="list-style-type: none"> · 각종 행정종합계획 수립 및 건축 시설물 관리 · 예산 수립 및 집행에 관한 업무 전반
수질팀 (3명)	➔	<ul style="list-style-type: none"> · 공공하수처리시설 공정관리 · 수질원격감시체계(TMS) 운영관리
공무팀 (10명)	➔	<ul style="list-style-type: none"> · 남해하수처리장 운영 및 시설물 유지관리 · 중계펌프장 시설물 유지관리
남약수질관리팀 (10명)	➔	<ul style="list-style-type: none"> · 남약하수처리장 운영 및 시설물 유지관리 · 수질원격감시체계(TMS) 운영관리
수질검사팀 (4명)	➔	<ul style="list-style-type: none"> · 하수처리장 수질검사 · 실험실 정도관리

다. 예산 현황

1) 사업별 예산현황

☑ 최종침전지(1호지) 슬러지수집기 교체	: 300백만원
☑ 최초침전지(7호지) 슬러지수집기 교체	: 180백만원
☑ 생물반응조 교반기 교체	: 85백만원
☑ 생물반응조 내부반송펌프 교체	: 81백만원
☑ 변전실 자동부하전환개폐기(ALTS) 교체	: 50백만원
☑ 스킵반출설비 보수	: 80백만원
☑ 외부반송펌프(A호기)교체	: 55백만원
☑ 포기조 송풍기(A,B호기) 분해점검	: 40백만원
☑ 외부반송 유입게이트 노후밸브 교체	: 36백만원
☑ 변전실 특고압 전공차단기 교체	: 30백만원
☑ 외달도하수처리장 감시제어시스템 개선	: 50백만원
☑ 원심탈수기(B호기) 분해점검	: 22백만원
☑ 농축조 설비 보수	: 38백만원
☑ 유입동 자동제어시스템 개선	: 19백만원
☑ 중앙제어실 무정전원장치 교체	: 17백만원

라. 관리시설 현황

1) 하수처리시설

구분	준공년도	위치	부지면적 (연건평)	처리구역 (인구)	차집관거	처리방법	시설용량
남해하수 처리장	1998. 6	삼학로 222-2	77,919㎡ (8,916㎡)	12.6㎢ (173천명)	14.7km	NPR공법 (고도처리)	100천톤/일
하당중계 펌프장	1998. 6	통일대로 9	3,053㎡ (318㎡)	*	-	-	35천톤/일
남악하수 처리장	2007. 12	남악로 40	29,197㎡ (1,504㎡)	6.18㎢ (61천명)	2.7km	A2O공법 (고도처리)	12천톤/일
	2019. 11	남악로 40	29,197㎡ (1,223㎡)	6.18㎢ (61천명)	2.7km	HBR-II 공법 (고도처리)	10천톤/일
외달도마을 하수처리장	2014. 4.	달동 1268	420㎡ (74.24㎡)	0.42㎢ (100명)	2.81km	JASSFER	120톤/일

2) 주민 친화시설

가) 체육시설

시설명	규모	면적	비고
축구장	1면(20m×9m)	180㎡	
별명운동기구	2개소(5종)	69㎡	남해 3종 남악 2종
파크골프장	1코스9홀(115.5m×37.5m) 2코스9홀(140m×38m)	4,331㎡ 5,320㎡	2012.3 준공
지압로	2개소(28.5m×1.5m)	85.5㎡	

나) 휴식시설

시설명	규모	면적	비고
휴게시설 (벤치)	3개소(69㎡)	207㎡	
파크골프휴게실	컨테이너형	16.5㎡	
산책로	800m	800㎡	
생태연못	2개소	824.45㎡	남해 108㎡ 남악 716.45㎡

다) 교육 및 문화공간

시설명	규모	면적	비고
홍보관	1동	132㎡	
철새 쉼터 숲대	34주(3,000㎡)	3,000㎡	
남향철새탐조대	합성목제테크(31.8㎡), 탐조용망원경(고정식) 2대 철새 탐조개구부 20개소 가림막(길대) 60m 안내표지판(2종) 5개 평의자 4조1개소(7면)	150㎡	

2. 2022년 주요업무 추진실적

가. 하수처리장의 효율적인 운영으로 방류수 수질기준 준수

- 1) 각 공정별 기계시설 관리 및 수질관리의 효율적 운영
- 2) 유입수·방류수 일일점사 확행 및 TMS관리 철저
- 3) 수질방류수질 기준 준수

항목	BOD (mg/L)	TOC (mg/L)	SS (mg/L)	TN (mg/L)	TP (mg/L)	총대장균군 (개/mL)	생태독성 (TU)
기준	10이하	25이하	10이하	20이하	2이하	3,000이하	1이하

나. 노후 된 시설을 교체하여 안정적인 하수처리장 운영

- 1) 남해하수처리장 노후 시설물 15종 보수 및 교체완료(사업비 : 1,083백만원)
 - 최종침전지(1호지) 슬러지수집기 교체
 - 최초침전지(7호지) 슬러지수집기 교체
 - 생물반응조 교반기 교체
 - 생물반응조 내부반송펌프 교체
 - 변전실 자동부하전환개폐기(ALTS) 교체
 - 스킴반출설비 보수
 - 외부반송펌프(A호기)교체
 - 포기조 송풍기(A,B호기) 분해점검
 - 외부반송 유입게이트 노후밸브 교체
 - 변전실 특고압 진공차단기 교체
 - 외담도하수처리장 감시제어시스템 개선
 - 원심탈수기(B호기) 분해점검
 - 농축조 설비 보수
 - 유입동 자동제어시스템 개선
 - 중앙제어실 무정전원장치 교체

- 2) 남악하수처리장 노후 시설물 4종 보수 및 교체완료(사업비 : 455백만원)
 - 유량조정조 탈취기 설치
 - 포기조 송풍기 교체공사
 - 이차침전지 슬러지수집기 구동장치 교체공사
 - 생물반응조 배선트레이 및 전선교체

3. 2023 주요업무 추진계획

가. 체계적인 수질관리로 하수처리 안정성 확보

1) 추진방향

가) 공정별 체계적인 수질관리로 유입되는 하수를 적정 처리하여 연안해역 오염방지

2) 추진계획

가) 공정별 수질관리체계 확립

☑ 일일 수질검사 : BOD, TOC, SS, T-N, T-P, 총대장균군

☑ 일일 공정관리 : DO, MLSS, SV30, 염분, 침전지(슬러지 계면 수위) 등

나) 실시간 수질원격감시망(TMS)의 신뢰성 확보

☑ 수질자동측정기(COD, T-N, T-P, pH, SS) 일상점검

☑ 정도검사 : T-N, T-P, COD, SS (PH는 1회/2년)

☑ 검사기관 : 한국산업기술시험원

다) 남해하수처리장 숙련도 검사

☑ 시험·검사기관의 신뢰도를 확보하기 위하여 표준시료에 대한 시험·검사 능력과 시료채취 등을 위한 장비운영 능력 등을 평가

☑ 검사항목 : BOD, TOC, T-N, T-P, SS, 총 대장균군(6개 항목)
(매년 1회, 국립환경과학원)

나. 남해하수처리장 노후시설물 교체 및 개선

1) 추진방향

가) 노후 시설물의 교체로 하수처리시설의 안정적인 운영

나) 효율적인 하수처리장 운영으로 법정 방류수질 기준 준수

2) 추진계획

가) 사업기간 : 2023. 1. ~ 12.

나) 예상사업비 : 1,239백만원

다) 사업내용 : 노후 시설물 20종 교체 및 개선

☑ 최종침전지(3호지) 슬러지수집기 교체 : 360백만원

☑ 최초침전지 분배조 유입밸브 및 수문보수 : 48백만원

☑ 최종침전지 잉여슬러지 토출배관 및 밸브 교체 : 20백만원

☑ 남해하수처리장 정밀안전점검 및 내진성능평가 용역 : 160백만원

☑ 실험실 무정전전원장치 설치 : 24백만원

☑ 장내급수동 프로세스 제어반(RCS) 설치공사 : 70백만원

☑ 가스브로워동 프로세스 제어반(RCS) 설치공사 : 70백만원

☑ 생물반응조 교반기 교체	: 63백만원
☑ 혐기조 및 무산소조 현장조작 패널 교체공사	: 54백만원
☑ 지하공동구 환풍시설 설치공사	: 55백만원
☑ 외부반송 유입게이트 전동밸브 교체공사	: 36백만원
☑ 자외선 UV소독설비 램프 교체	: 42백만원
☑ 소포수 이송배관 교체	: 45백만원
☑ 유입동 하수 유입펌프 체크밸브 교체	: 46백만원
☑ 여과수 공급펌프 및 체크밸브 교체	: 25백만원
☑ 하당중계펌프장 하수이송용 펌프 체크밸브 교체	: 19백만원
☑ 생물반응조 내부반송펌프 교체	: 27백만원
☑ 탈수기실 슬러지 이송펌프 교체	: 30백만원
☑ 최초침전지 생슬러지 이송펌프 교체	: 25백만원
☑ 가스브로워동 슬러지 순환펌프 교체	: 20백만원

다. 남악하수처리장 노후시설물 교체 및 개선

1) 추진방향

가) 노후 시설물의 교체로 하수처리시설의 안정적인 운영

2) 추진계획

가) 사업기간 : 2023. 1 ~ 12.

나) 사 업 비 : 747백만원

다) 사업내용 : 노후 시설물 9종 교체 및 개선

☑ 원심탈수기(A호기) 교체공사	: 350백만원
☑ 원심탈수기(C호기) 분해점검	: 22백만원
☑ 변전실 MCC반 교체공사	: 150백만원
☑ 변전실 노후변압기 교체공사	: 40백만원
☑ 변전실 특고압 진공차단기 교체공사	: 25백만원
☑ 플리머 저장시설 개선공사	: 50백만원
☑ 반류수 유량계 설치공사	: 50백만원
☑ 약취포집설비(생물반응조등 4개소) 개선공사	: 40백만원
☑ 유량조정조⇒유입동 이송배관 개선공사	: 20백만원

제7절 북항수질 관리

1. 일반현황

가. 북항하수종말처리장

- 1) 위 치 : 목포시 청호로 220번길 33(연산동 1230번지)
- 2) 설치년도 : 2004. 3.
- 3) 대지면적 : 79,336㎡
- 4) 건축면적 : 3,012.35㎡(10개동)
- 5) 처리방법 : 표준 활성슬러지법(Daewoo Nutrient Removal 공법)
- 6) 처리용량 : 35,000㎥/일

나. 하수연계 분뇨전처리시설

- 1) 위 치 : 목포시 청호로 220번길 33(연산동 1230번지)
- 2) 설치년도 : 2005. 4.
- 3) 연 면 적 : 667.30㎡
- 4) 건 축 물 : 566.99㎡(1개동)
- 5) 처리방법 : 전처리 후 하수 연계처리
- 6) 처리용량 : 240kl/일

다. 기구 및 정원 현황

1) 기구



2) 현·정원 현황

구분	계	일반직							운영직					
		소계	5급	6급	연구사	7급	8급	9급	소계	6급	7급	8급	9급	10급
정원	16	13	1	4		2	4	2	3	1		1	1	
현원	16	12	1	6		1	2	2	4	2	2			

라. 처리공정도

1) 북항하수종말처리장 공정도

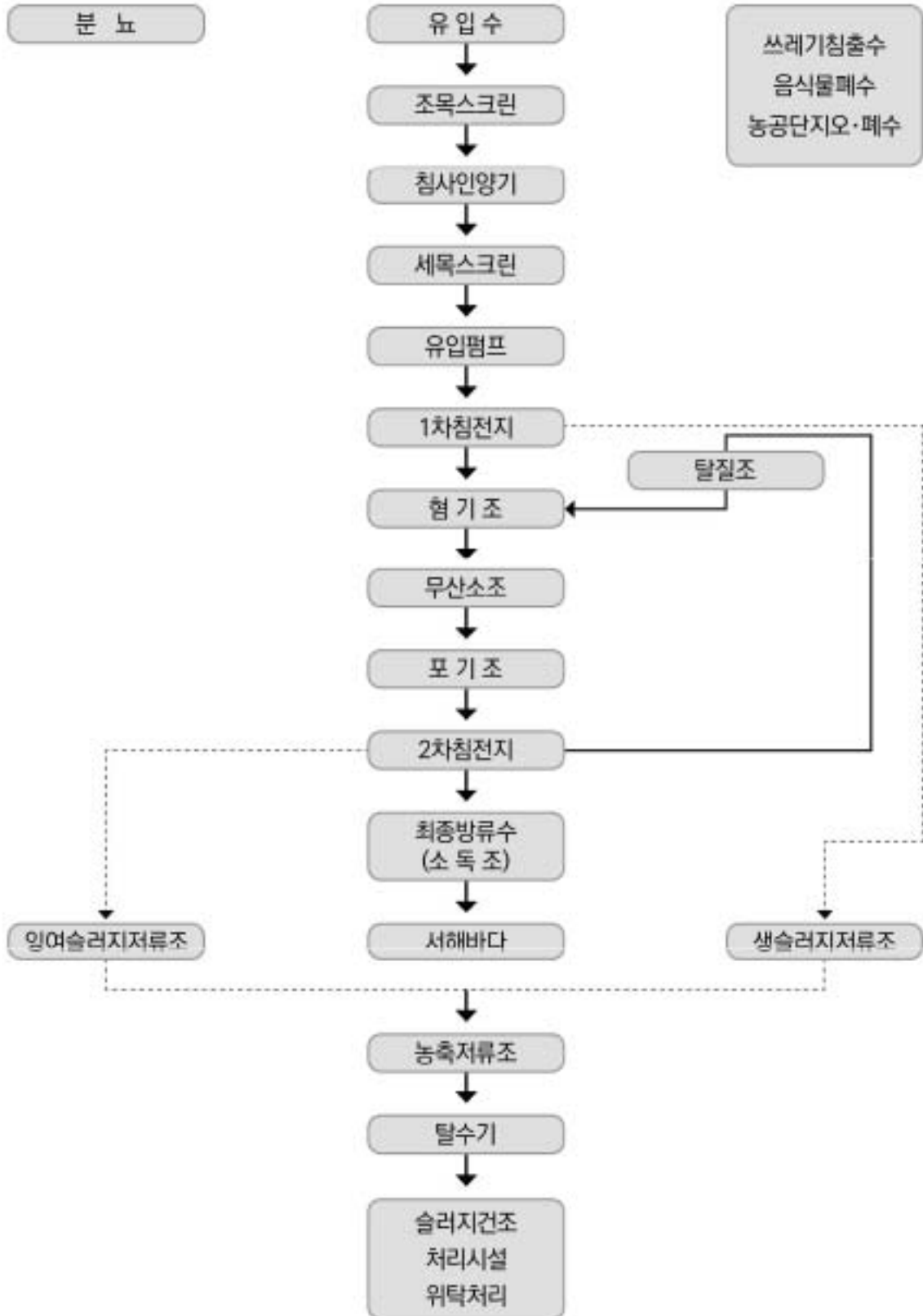

2) 분뇨처리장 공정도

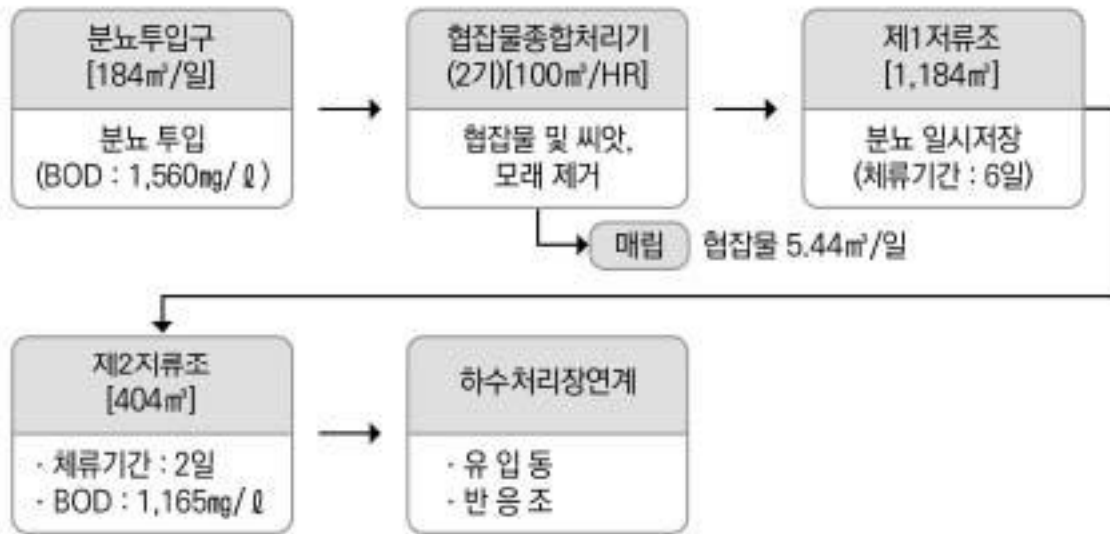

3) 2022년 방류수 수질기준

구분		BOD	TOC	SS	T-N	T-P	비고
공공하수 처리시설	법정기준	10	40	10	20	2	
	방류수질	2.0	11.5	1.5	13.939	0.536	

(mg/ℓ)

2. 2022 주요업무 추진실적

가. 하수처리량 : 8,397,385㎥

나. 분뇨처리량 : 34,138㎥

다. 북향수질관리과 내 파크골프장 조도개선 사업

- 1) 사업량 : 파크골프장 내 가로등 18등 설치
- 3) 사업비 : 40,000천원
- 4) 사업기간 : 2022. 5. ~ 7.

라. 정확한 수질검사를 통한 체계적 하수처리

- 1) 법적 방류수 수질기준 준수 및 체계적인 수질 TMS 관리를 위한 법적 검사 실시
- '22. 11. : 수질 TMS 정도검사 적합(COD, SS, T-N, T-P)

마. 하수·분뇨처리장 노후 시설물개선

내구연한 경과한 노후 시설물(기계·전기·감시제어)을 적기에 개선하여 하수·분뇨 처리장 안정적운영 (18개 사업 664백만원)

- 1) 전기실 변압기(750KVA, 250KVA) 교체
 - 가) 위 치 : 하수처리장 유입동 전기실, 용해중계펌프장 전기실
 - 나) 사 업 량 : 변압기(750KVA, 250KVA) 교체 각 1식
 - 다) 사 업 비 : 60,221천원
 - 라) 사업기간 : 2022. 1. ~ 3.
- 2) 하수처리장 케이블트레이 교체
 - 가) 위 치 : 하수처리장 유입동, 침전지
 - 나) 사 업 량 : 케이블 트레이 교체 1식, 케이블 및 전선관 교체 1식
 - 다) 사 업 비 : 40,896천원
 - 라) 사업기간 : 2022. 1. ~ 6.
- 3) 하수처리장 유입펌프(180HP) 교체
 - 가) 위 치 : 하수처리장 유입동
 - 나) 사 업 량 : 유입펌프(180HP) 교체 1식
 - 다) 사 업 비 : 98,499천원
 - 라) 사업기간 : 2022. 6. ~ 8.
- 4) 하수처리장 생물반응조 수증산화기 교체
 - 가) 위 치 : 하수처리장 생물반응조
 - 나) 사 업 량 : 수증산화기 교체 1식
 - 다) 사 업 비 : 37,453천원
 - 라) 사업기간 : 2022. 2. ~ 11.
- 5) 하수처리장 탈취기 약품투입설비 개선
 - 가) 위 치 : 하수처리장 탈취설비(처리동, 분뇨동)
 - 나) 사 업 량 : 기자재설치 1식, 배관공사 1식, 기타공사 1식
 - 다) 사 업 비 : 61,167천원
 - 라) 사업기간 : 2022. 6. ~ 12.
- 6) 하수처리장 초과 하수량 배수관 공사(1차침전지 바이패스라인 개선공사)
 - 가) 위 치 : 하수처리장 1차침전지
 - 나) 사 업 량 : 토목공사 1식, 전기공사 1식
 - 다) 사 업 비 : 51,522천원
 - 라) 사업기간 : 2022. 2. ~ 4.

- 7) 기타 노후 하수 및 분뇨처리시설 개선
 가) 위 치 : 하수처리장 및 분뇨처리장
 나) 사 업 량 : 분뇨동 전기실 엑세스플로어 교체 등 12건
 다) 사 업 비 : 314,297천원
 라) 사업기간 : 2022. 1. ~ 12.

3. 2023 주요업무 추진계획

가. 체계적인 하수처리를 통한 방류수 수질관리

- 1) 하수처리 공정관리
 가) 공정관리항목 : DO, MLSS, SV30, 염분 등
 나) 법정검사항목 : BOD, TOC, SS, T-N, T-P, 총대장균군수, 수온, pH
 다) 수질의뢰 분석(월1회) : 생태독성[하수도법 시행령 제15조]
 2) 수질TMS 운영·관리 기준 준수[물환경보전법 제38조의3]
 가) 일일점검(운영 시약 제조 및 보충)
 나) 상대정확도 시험(측정장비 정확도 검사) : 2회/년(환경부)
 다) 정도검사(측정장비 성능검사) : 2023. 4월(한국산업기술시험원)
 라) 측정기기 교체설치(TOC, T-N, T-P) : 2023. 4월

나. 하수처리장 노후 시설물 개선

- 1) 사업기간 : 2023. 1. ~ 12.
 2) 사 업 비 : 265백만원(시비)
 3) 사업내용 : 내용연수 경과 및 노후 시설물 개선 및 교체
 가) 2차침전지 슬러지 수집기 감속기 교체 : 50백만원
 - 슬러지수집기 감속기 교체 1식
 나) 고도처리시설 여과설비 세정공사 : 50백만원
 - 여과설비 세정공사 1식
 다) 이로중계펌프장 유입하수 염분측정시스템 구축 : 30백만원
 - 염분측정시스템 구축 1식
 라) 하수처리장 광통신설비 설치공사 : 60백만원
 - 광통신설비 설치 1식
 마) 변전실 노후변압기 750KVA 교체공사 : 50백만원
 - 변압기 750KVA 교체 1식
 바) 포기조 말단 PAC 주입설비 개선공사 : 25백만원
 - 약품주입설비 개선공사 1식



제8장

도시발전 행정

제1절 도시개발 행정

제2절 도시문화재 행정

제3절 공원녹지 행정

제 8 장

도시발전 행정

제1절 도시개발 행정

1. 도시발전사업단 현황

가. 연혁

- 1) '05. 07. 29. : 원도심개발사업단 출범
- 2) '07. 12. 31. : 도시개발사업단으로 직제 개편 (1단 4과 10담당)
 - 가) 원도심개발사업단을 원도심사업과와 원도심재개발과로 분리
 - 나) 공기업특별회계인 도시개발사업소를 신도심관리과와 신도심건설과로 분리, 도시개발사업단에 편입
 - ※ '06. 2. 28 : 건물 리모델링 후 사무실 이전(해안로237번길 33)
- 3) '08. 08. 28. : 신도심관리과와 신도심건설과를 신도심건설과로 통합(1단 3과 9담당)
- 4) '12. 01. 25. : 원도심사업과와 원도심재개발과를 원도심개발과로 통합 (1단 2과 9담당)
- 5) '12. 04. 18. : 원도심개발과를 원도심사업과로, 신도심건설과를 도시개발과로 직제 개편 (1단 2과 10담당)
- 6) '15. 02. 10. : 원도심사업과를 도시재생과로, 도시개발과를 3개 담당으로 직제개편 (1단 2과 7담당)
 - ※ '16. 3. 28 : 사무실 이전(수문로 32, 트윈스타 행정타운)
- 7) '17. 01. 19. : 도시발전사업단으로 조직개편하고 공원녹지과가 도시발전사업단으로 편입 (1단 3과 12담당)
- 8) '19. 01. 07. : 도시개발과를 도시문화재과로 조직개편 (1단 3과 15담당)
- 9) '23. 01. 16. : 도시발전사업단 조직개편(1단 2과 9담당)
 - 공원녹지과를 안전도시건설국으로 편입

나. 기구현황



2. 도시재생 뉴딜사업 추진

가. 도시재생 뉴딜사업 추진개요

연번	사업명	사업기간	사업비 (억원)	비고
1	1897 개항문화거리 도시재생 뉴딜사업	2018-2022	316.5	
2	서산동 보리마당 도시재생 뉴딜사업	2018-2022	224	

나. 도시재생 뉴딜사업 사업별 추진현황

2) 1897 개항문화거리 도시재생 뉴딜사업

1897 개항문화거리 도시재생 뉴딜사업은 2024년까지 316.5억원의 예산을 투입하여 근대 건축 자산을 활용한 역사문화 관광스토리과 관광루트 개발, 개항거리 다목적 광장 조성 등 9개 마중물 사업을 추진한다.

사업 지구인 원도심은 국내 최대 개항 시기의 근대건축물을 그대로 간직하고 있는 지붕 없는 박물관으로서, 그 가치를 살려 북포만의 역사를 간직한 도시재생을 성공적으로 이끌어 낭만항구 북포의 브랜드 가치를 높이고자 한다.

가) 사업개요

- ☑ 위 치 : 만호동 일원 295천㎡
- ☑ 사업기간 : 2018 ~ 2024 <7년>
- ☑ 사 업 비 : 316.5억원(국비 150억, 시비 100.5억, 기타 66억)
- ☑ 사업내용 : 개항문화 관광루트개발 등 9개 마중물사업 추진

나) 주요 추진사항

- ☑ '17. 12. : 도시재생 뉴딜사업 대상 선정
- ☑ '18. 1. ~ 12. : 1897 개항문화거리 도시재생 활성화계획 수립
- ☑ '18. 7. : 1897 개항문화거리 도시재생현장지원센터 개소
- ☑ '18. 10. ~ 11. : 국토부 실현가능성 및 타당성 평가 통과
- ☑ '18. 12. : 도시재생특별위원회 실현가능성 및 타당성 평가 통과(국토부)
- ☑ '19. 2. ~ 4. : 1897 개항문화거리 도시재생 뉴딜사업 활성화계획 승인·고시
- ☑ '19. 4. ~ : 마중물 사업별 대상 사업부지 보상 및 철거 추진
- ☑ '19. 7. ~ : 1897 개항문화거리 도시재생 주민협의체 구성
- ☑ '20. 1. ~ : 마을관리 사회적 협동조합 구성
- ☑ '20. 3. ~ : 주민공모사업, 도시재생대학·마을학교, 특화축제 등 추진
- ☑ '20. 5. : 주민 쉼터 조성 완료
- ☑ '20. 7. ~ : 1897 개항거리 가로조성 공사 추진
- ☑ '20. 9. ~ : 개항거리 다목적 광장 2개소 조성 완료
- ☑ '21. 7. ~ 10. : 도시재생 활성화계획 1차 변경 승인 및 고시
- ☑ '21. 11. : 탐방안내센터 조성
- ☑ '22. 5. ~ : 개항거리 다목적 광장 1개소 조성 완료
- ☑ '22. 6. ~ : 북포세관 예술 플랫폼 조성 완료
- ☑ '22. 12. ~ : 도시재생 활성화계획 2차 변경 승인 및 고시

2) 서산동 보리마당 도시재생 뉴딜사업

서산동 보리마당 뉴딜사업은 2022년까지 180억원의 예산을 투입하여 자연경관이 우수한 보리마당로 정비, 청년문화예술 창작촌 조성, 행복커뮤니티센터 조성 등 총 12개 마중물 사업을 추진한다.

이를 통하여, 서산동 보리마당의 수려한 바다 경관을 활용하여 사업지구를 도심 속 항구 마을로 재탄생 시키겠으며, 주민들의 삶의 질 향상과 주민공동체 회복을 이루어 문화와 활력이 넘치는 낭만항구 목포를 만들기에 기여하고자 한다.

가) 사업개요

- ☑ 위 치 : 서산은금동 일원 99천㎡
- ☑ 사업기간 : 2018 ~ 2023 <6년>
- ☑ 사 업 비 : 232억원(국비 100억, 도비 16.7억, 시비 115.3억)
- ☑ 사업내용 : 청년 문화예술 창작촌 조성 등 12개 마중물사업 추진

나) 주요 추진사항

- ☑ '17. 12. : 도시재생 뉴딜사업 선정(근린재생형)
- ☑ '18. 9. : 도시재생특별위원회 실현가능성 및 타당성 평가 통과(국토부)
- ☑ '19. 4. : 서산동 보리마당 도시재생 뉴딜사업 활성화계획 고시
- ☑ '19. 4. ~ : 마중물 사업별 추진
 - 공영주차장 조성사업 완료, 토지 및 지장물 보상 추진 중
 - 창작촌, 행복커뮤니티센터 철거, 보리언덕 조성공사 착공
- ☑ '21. 10. : 1차 활성화계획 변경 고시(목포시)
- ☑ '22. 10. : 2차 활성화계획 변경(경미한 변경) 고시(목포시)
- ☑ '22. 10. : 3차 활성화계획 변경 사전협의(국토부, HUG)

3. 도시 취약지역 생활여건 개조사업 추진

가. 도시 취약지역 생활여건 개조사업 추진개요

연번	사업명	사업기간	사업비 (억원)	비고
1	유달동 대반마을 새들마을사업	2019-2022	45	
2	죽고동 샘골마을 새들마을사업	2021-2024	44	

가. 도시 취약지역 생활여건 개조사업 사업별 추진현황

1) 유달동 대반마을 새들마을사업

유달동 대반마을 새들마을사업은 2022년까지 45억원의 예산을 투입하여 마을안길 정비 및 커뮤니티센터 조성, 주택정비 등 5개 분야 16개 사업을 추진하여, 도시 취약지역 주민의 기본적인 생활여건을 개선코자 한다.

가) 사업개요

- ☑ 위 치 : 목포시 대반동 일주도로 주변 (신안비치호텔 후면)
- ☑ 사업기간 : 2019. 5. ~ 2023. 12. <5년>
- ☑ 사 업 비 : 45억원 (국비 32, 도비 4, 시비 9)
- ☑ 사업내용 : A = 49,298㎡, 5개 분야 16개 사업

나) 주요 추진사항

- ☑ '19. 4. : 공모사업 대상지 선정
- ☑ '20. 10. : 마스터플랜 국토교통부 조건부 승인

- ☑ '21. 3. : 마을안길 및 커뮤니티센터 실시설계 추진
- ☑ '21. 5. ~ 7. : 집수리지원사업 추진 및 지적제조사사업 완료
- ☑ '22. 1. : 주민역량강화 · 휴먼케어 용역 추진
- ☑ '22. 10. : 도시관리계획 시설 결정(변경) 고시
- ☑ '22. 12. ~ : 도시계획시설 실시계획 인가 추진 중('23. 4. 완료예정)

2) 죽교동 샘골마을 새뜰마을사업

죽교동 샘골마을 새뜰마을사업은 2024년까지 44.7억원의 예산을 투입하여 골목길 정비 및 커뮤니티센터 및 썸지공원 조성 등 6개 분야 18개 사업을 추진하여, 도시 취약지역 주민의 기본적인 생활여건을 개선코자 한다.

가) 사업개요

- ☑ 위 치 : 목포시 유달산 일주도로 주변 (북교초등학교 후면/1·5동)
- ☑ 사업기간 : 2021. 4. ~ 2024. 12. <4년>
- ☑ 사 업 비 : 44억원 (국비 31, 도비 4, 시비 9)
- ☑ 사업내용 : A =24,271㎡, 6개 분야 16개 사업

나) 주요 추진사항

- ☑ '21. 3. : 공모사업 대상지 선정
- ☑ '21. 8. : 마스터플랜 수립 용역 착수
- ☑ '21. 11. ~ '22. 11. : 주민워크숍 진행(설명회 10회, 선진지견학 2회)
- ☑ '22. 4. ~ 10. : 공매가 정비 추진 - 6호 철거 완료
- ☑ '22. 10. : 마스터플랜 국토부 최종 승인

제2절 도시문화재행정

1. 문화재 현황

합계	국가지정						도지정					등록	시지정
	계	국보	보물	사적	천연기념물	무형	계	유형	무형	기념물	문화재자료	유형	유형
59	5	-	1	1	2	1	13	3	4	3	3	15	26

2. 2022년 주요 업무실적

가. 문화재 근대역사관 등 관람객 현황

구분	총 관람객	근대역사관(1, 2관)	국가무형문화재 전수교육관	대중음악의 전당
이용객수	197,727명	190,215명	3,512명	4,000명

나. 문화재 활용 사업 추진

- 1) 문화재 야행 : 소·대 야행으로 구분 2회 추진
 - 가) 소야행 : 2022. 7. 29.(금) ~ 7. 30.(토) / 2일
 - 나) 대야행 : 2022. 9. 23.(금) ~ 9. 25.(일) / 3일
- 2) 생생문화재 및 지역문화유산 교육 추진
 - 가) 생생문화재(갯들) : 2개 프로그램 각 7회 총 14회 추진
 - 목포명물 육단이 잔칫집으로 마실가다, 목포개항장 시간여행
 - 나) 지역문화유산교육
 - 청소년 근대문화 도시를 걷다, 문화재 런닝맨, 도전 골든벨 등 운영

다. 문화재 보수 정비사업 추진

- 1) 목포근대역사관 2관 노후시설 보수 및 전시물 제작 설치
- 2) 구 목포세관 문화재권역 관광활성화 사업 추진
 - 가) 구 목포세관 복합문화공간 내 화장실, 주차장, 편의시설 정비
 - 나) 구 목포세관 문화재권역 기본계획 및 실시설계 용역 착수
- 3) 국가 및 도지정 문화재 보수 정비 및 재난방지시설 설치(8개소)

라. 근대역사문화공간 조성사업

- 1) 구 호남은행 대중음악의 전당으로 리모델링 개관
- 2) 근대건축 자산 2차 매입 및 보수
- 3) 경관회복사업 추진
 - 가) 지중화 2차분 공사실시 구간(갑자옥 모자점 ~ 해안로 상가 200m)
 - 나) 경관조명 설치, 골목길 정비, 오픈스페이스(국도1·2호선, 민어거리 진입로) 조성

마. 도심개발 공영개발 사업

- 1) 도심관통 도로개설 : 그린플라워 ~ 호남마트 L=95M
- 2) 서산온금지구 재개발사업
 - 가) 재정비 촉진계획 변경(안) 승인('22. 9. 22)
 - 나) 재정비 촉진계획(변경) 및 재정비 촉진계획 결정 고시('22. 9.)
 - 다) 재정비 촉진계획 및 재정비 촉진계획 결정 지형도면 고시('22. 9.)
- 3) 임성지구 도시개발사업
 - 지장물 조사업체 선정 및 조사 : '22. 1. ~ 9.
- 4) 원도심 상가 보조 지원사업 추진

(단위: 백만원)

구분	합계	~ '21년도	'22년도	비고
보조금지원액	3,165	2,935	230	
지원개소수	1,819	1,575	114	

3. 2023년 주요업무 추진계획

가. 근대역사관 및 국가무형문화재 전수교육관 운영

1) 운영현황

구분	근대역사관 1관	근대역사관 2관	국가무형문화재전수교육관
개관	2014. 3. 1.	2006. 7. 20.	2005. 9. 24.
운영	직영(공무직1, 기간제1)	직영(공무직1, 기간제1)	민간위탁
요금	성인2,000원 / 학생 1,000원 / 초등학생 500원		무료
이용객수 ('22년기준)	190,215명		3,512명
전시내용	· 목포 근대문화 유물 132점 전시	· 동척 역사관 · 목포사람들의 역사를 향한 의침	· 총 : 62작품(204점) · 개 인 : 31작품(113점) · 목포시 : 31작품 (91점)

2) 운영방향

- 가) 역사관 : 아픈 역사에 대한 인식과 문화를 향유할 수 있는 박물관 운영
- 나) 국가무형문화재전수교육관 : 어디서 볼 수 없는 옥공예 문화를 제공 활력 도모

3) 향후계획

- 가) '23. 2. : 북포근대역사관 2관 재개관
- 나) '23. 5. : 북포근대역사관 관리·운영 조례 개정
- 다) '23. 4. ~ 11. : 북포근대역사관 활용 개방 및 프로그램 운영

나. 2023 목포 문화재 야행

1) 사업개요

가) 일 시

- 1차 : '23. 10. 14.(토) ~ 10. 15.(일) 18:00 ~ 22:00 / 2일
- 2차 : '23. 11. 04.(토) ~ 11. 05.(일) 18:00 ~ 22:00 / 2일

나) 장 소 : 북포 근대역사문화공간 일원

다) 소요예산 : 650백만원(국비^{40%} 260, 도비^{12%} 78, 시비^{48%} 312)

라) 내 용 : 8夜를 테마로 근대 목포 거리 재현, 문화제 및 문화시설 야간 개방, 전시·체험·공연 등 프로그램 운영

2) 추진방향

- 가) 문화제 활용 신규 문화공간 포함 행사 공간 확대
- 나) 체전기간 야행 행사 집중 추진으로 축제 분위기 조성 유도
- 다) 이태원 참사에 따른 관람객 안전 관리 강화(밀집 시 관람객 수 조절 등)

3) 추진현황

- 가) '23. 5. : 문화제 야행 행사 대행 용역사 선정
- 나) '23. 6. : 2023 목포 문화제야행 세부 추진계획 수립
- 다) '23. 7. : 2024년 목포 문화제야행 공모 사업 신청
- 라) '23. 10. ~ 11. : 2023 목포 문화제야행 행사 추진(1차, 2차)

다. 구 목포세관 문화재권역 관광활성화 사업

1) 사업개요

가) 사업위치 : 목포시 항동 6-8번지의 1필지, 서산동23-36번지 일원

나) 사업기간 : 2021년 ~ 2023년

다) 사업내용 : 구 목포세관 본관 터 노출전시 및 부대시설, 해안도로 전망과 비주얼을 강조한 산책로 및 포토 스팟 등 조성, 국가 및 등록문화제 20개소 일원, 도지정문화제 9개소 일원 정비

라) 총사업비 : 50억원 (균특 50%, 시비 50%)

2) 추진상황

- 가) '21. 5. : 문화재 관리위임(문화재청 → 목포시)
- 나) '21. 12. : 구 목포세관 일원 원형복원 및 복합문화공간 조성사업 완료
- 다) '22. 5. : 구 목포세관 복합문화공간 내 화장실·주차장·편의시설 정비
- 라) '22. 11. : 구 목포세관 문화재권역 기본계획 및 실시설계용역 착수

3) 향후계획

- 가) '23. 5. : 기본계획 및 실시설계용역 완료
- 나) '23. 6. : 구 목포세관 본관 터 보호시설 추진 및 문화재 주변정비 추진

라. 국가 및 도지정 문화재 보수정비

1) 사업개요

- 가) 대 상 : 목포 구 청년회관 외 5개소
- 나) 기 간 : 2023. 2. ~ 12.
- 다) 내 용 : 문화재 노후시설 보수 및 정비
- 라) 총사업비 : 1,340백만원 (국비604, 도비279, 시비457)

구분	문화재명	지정별	사업내용	사업비 (백만원)	비고
국가지정 및 등록 문화재	목포 구 청년회관	등록 제34호	구조보강 및 보수 설계	60	-부담율- 국비 50 도비 20 시비 30
	정광정해원	등록 제696호	해체보수 및 주변정비	900	
	목포 달성시목조 지정보살삼존상 및 시왕상 일괄	보물 제2011호	공양간 보수설계 보존처리	40 80	-부담율- 국비 70 도비 12 시비 18
도지정 문화재	목포진지	문화재자료 제137호	외삼문 기둥 교체	90	-부담율- 도비 40 시비 60
	목포 오토대	문화재자료 제138호	노후휨스 교체 및 주변정비	90	

2) 향후계획

- 가) '23. 2. : 실시설계용역 착수
- 나) '23. 6. : 전라남도 및 문화재청 설계승인
- 다) '23. 7. : 문화재 보수정비 착공
- 라) '23. 11. : 문화재 보수정비 준공 및 수리보고서 제출

마. 목포 근대역사문화공간 재생 활성화 시범 사업

1) 사업개요

가) 위 치 : 목포시 유달·만호동 일대(목포근대역사문화공간)

나) 사업기간 : 2019년 ~ 2025년

다) 총사업비 : 500억원(국250, 도120, 시130)

※ 2023년도까지 사업비 191억 확정

라) 사업내용

- 사업 추진 기반조성(종합정비계획, 아카이브 구축, 근대건축자산 매입 등)
- 입체적 공간 보존·활용(거리경관 회복, 근대건축자산 보수 등)
- 관광자원화(관광플랫폼 조성, 문화유산 활용프로그램 운영 등)

마) 주요 추진사항

- 목포 원도심일대 산재되어 있는 근대문화유산의 가치를 인정받아 전국 최초 면(공간)단위 문화재로 등록
- 우수한 근대건축자산의 훼손, 멸실 가능성에 대비하여 체계적인 보존과 다양한 문화예술 콘텐츠로 활용
- 근대건축자산 보수 및 거리 경관을 복원 준비하여 관광인프라 확충 및 원도심 재생 활성화 기여

바) 세부사업 추진계획

구분	주요 사업내용	사업비
근대역사문화공간 기반조성(2019-2021)	<ul style="list-style-type: none"> • (기반조성) 종합계획 수립, 문화유산 아카이브 구축, 자산 매입 등 • (보수정비) 근대건축자산 원형복원, 진입로 개선 등 • (활 용) 구 호남은행 활용 콘텐츠 제작, 홍보 및 공감대 형성 	140.2억원
역사성 보존/가로경관 정비(2022-2023)	<ul style="list-style-type: none"> • (보수정비) 근대건축자산 원형회복, 가로경관 정비 등 • (활 용) 매입 건물 공적 활용, 전시·미디어 콘텐츠 제작 주민 참여프로그램 개발 운영 	199.4억원
근대문화유산 관광자원화(2024-2025)	<ul style="list-style-type: none"> • (보수정비) 문화재 주변 정비, 공간 경관 관리 등 • (활 용) 관광플랫폼 조성, 문화유산 활용 프로그램 운영 	160.4억원

사) 추진현황 및 계획

- 사업 추진현황
 - 국내 최초 면단위 문화재 등록 및 사업 선정 (18. 9.)
 - 목포근대역사문화공간 보전 및 활용을 위한 조례제정 (19. 4.)
 - 목포 근대역사문화공간 종합정비계획 수립 (21. 6.)
 - 근대건축자산 10개소 매입 완료 (21. 6.)
 - 구 호남은행 목포지점(등록문화재), 갑자옥모자점 등 10개소

- 마) 목포 근대문화자산 아카이브 구축 및 대국민 공개 (21. 10.)
- 바) 등록문화재 정밀실측 기록화 및 현상변경 허용기준(안) 지침 마련 (21. 12.)
- 사) 매입 등록문화재 및 근대건축자산 원형회복 보수정비 (21. 12.)
 - 보수정비 후 공적 활용 7개소, 철거 후 도시형 쉼터 조성 2개소
- 아) 경관회복 지중화 공사 (22. 12.)
 - 구 목포공립심상소학교 강당 100m, 구 목포일본영사관 50m
- 자) 구 호남은행 목포지점 활용 대중음악의 전당 조성 (22. 9.)
- 차) 근대역사문화공간 상징 오픈스페이스 조성 (22. 12.)
 - 구 목포공립심상소학교 강당 유희부지, 국도1,2호선 기점공간, 민어거리 도시형 쉼터 3개소
 - 향후 추진계획
 - 신규 근대건축자산 매입 및 등록문화재 보수공사
 - 경관회복 지중화 공사 (갑자옥 모자점 ~ 목포천막사 200m)
 - 근대역사문화공간 가로경관 개선 (가로경관 및 골목길 정비, 경관조명·가로등 설치·건축물 입면파사드 정비)
 - 등록문화재 활용 미디어파사드 조성, 전시 및 체험공간 확충
- 아) 기대효과
 - 면단위 문화재 등록을 통해 원도심 일대의 도시경관을 회복하여 관광인프라 확충
 - 근대문화자산 가치를 재창조하여 문화 콘텐츠 기반을 마련하고 문화 연계 사업 추진을 통해 도심 재생 및 지역경제 활성화 도모

바. 서산·온금지구 재정비 촉진사업

- 1) 사업기간(2008~2024)
 - 가) 면 적 : 온금동 일원 165,733㎡
 - 세대수/인구수 : 508세대/846명(조합원 335명)
 - 나) 계획인구 : 690세대(1,553인)
 - 다) 사 업 비 : 3,160억원[민간 2,766, 기반시설 394(국197, 시197)]
 - 라) 사업시행자 : 조합, 목포시장(기반시설)
- 2) 추진실적
 - 가) 2009. 11. ~ 2012. 11. : 재정비촉진지구 지정·촉진계획 결정고시(최초)
 - 나) 2015. 10. 6. : 재정비촉진1구역 주택재개발정비사업조합 설립인가(목포시)
 - 다) 2017. 10. 12. : 재정비촉진지구 및 촉진계획 결정(변경) 고시
 - 라) 2018. 10. 10. : 정비구역 해제기한 연장고시
 - (당초) 2018. 10. 5. ⇒ (변경) 2020. 10. 5.

마) 2019. 6. ~ 2020. 5. : 1차2차 추진계획 변경(안) 제안(조합→목포시)

바) 2020. 9. ~ : 추진구역 해제기한 도래로 개발방향에 대한 갈등

◎ **고층아파트 (조합) ↔ ◎ 저층데라스 등 (시민사회환경단체·언론 등)**

- ▶ '20. 9. 9. : 해제 연장 신청 (조합→시) ↔ 추진구역 해제일 '20. 10. 5.
- ▶ '20. 9. 25. : 추진지구 해제요청(목포시민사회소통과연대목포YMCA등 13개 단체 → 시)

사) 2020. 10. ~ 12. : 조합 VS 시 상생(안) 구상 및 협의

◎ **【목포시 VS 조합】**

- ▶ 상생(안)으로 개발방향 협의 (당초) 고층APT → (변경) APT + 저층

아) 2020. 12. ~ 2021. 3. : 시민단체 VS 시 상생(안) 설명 및 협의

자) 2021. 3. : 재정비추진지구 및 추진계획(변경) 용역 착수

차) 2022. 3. : 재정비추진계획 변경(안) 승인 신청(市→道)

카) 2022. 4. ~ 8. : 행정절차 이행

- 관계기관협의, 경관·공공디자인 공동심의위원회 심의, 도시계획위원회 심의 등

타) 2022. 9. : 재정비추진지구(변경) 및 재정비추진계획 결정(변경) 고시

파) 2022. 10. : 재정비추진지구(변경) 및 재정비추진계획 결정(변경) 지형도면고시

3) 추진계획

가) 2023. 6. : 기반시설(공원, 주차장 등) 실시설계 용역 추진

나) 2024. 6. ~ 2025. 12. : 기반시설 공사 추진

4) 기대효과 : 서산-온금 재개발지구의 주거환경개선 및 기반시설을 확충하여 도시기능 회복으로 도시의 균형 발전 도모와 주민의 삶의 질 향상에 기여

사. 도심 관동도로 개설

1) 사업개요

가) 사업위치 : 구)중앙공설시장간 ~ 7호광장 간

나) 규 모 : 도로개설 L=555m, B=20m

다) 사 업 비 : 66,100백만원(국비 2,500, 시비 63,600)

라) 사업기간 : 2008년 ~ 2026년

2) 추진실적

가) 2007. 11. : 도시관리계획시설 결정(변경) 고시

나) 2008. 9. : 실시계획 인가고시(L=165m)

다) 2010. 12. : 1구간(L=89m) 보상 및 지장물 철거 완료

라) 2015. 12. : 2구간(L=76m) 보상 및 지장물 철거 완료

- 마) 2016. 11. : 1·2구간(L=165m) 도로개설공사 완료
- 바) 2017. 6. : 3차구간(L=95m) 실시계획 변경 인가 고시
- 사) 2017. 7. ~ 2020. 9. : 3차구간 보상 및 지장물 철거 완료
- 아) 2022. 7. ~ 2022. 12. : 3차구간 공사 추진 및 준공
- 3) 추진계획 및 향후계획
 - 가) 2023. 2. : 4차구간(호남마트~목여고 교차로) 실시계획 용역발주
 - 나) 2023. 3. ~ 8. : 4차구간(호남마트~목여고 교차로) 실시계획용역 추진
 - 다) 2023. 9. ~ : 4차구간 실시계획인가 고시 및 보상추진
- 4) 기대효과 : 원도심 중심상가와 연계되는 구)중앙시장~목여고 교차로간 도심관통도로를 개설하여 교통난 해소를 통한 접근성을 향상시켜 원도심 활성화 기여

아. 대성동 연산배수지 일원 도로개설

- 1) 사업개요
 - 가) 사업기간 : 2012년 ~ 2023년
 - 나) 위 치 : 대성동 연산배수지 하단부(등대식육식당 뒤편)
 - 다) 사업규모 : 도로개설 L=197m, B=6m
 - 라) 사 업 비 : 2,050백만원
- 2) 추진실적
 - 가) 2008. 10. : 도시관리계획 변경 결정 및 지형도면 고시
 - 나) 2008. 10. : 재정·투융자 심의완료
 - 다) 2012. 5. : 실시계획 인가고시
 - 라) 2012. 10. ~ 2020. 5. : 토지 22필지, 건물 12동 보상 및 철거 완료
 - 마) 2020. 4. : 도로개설(1공구, L=80m) 공사 착수
 - 바) 2020. 11. 11. : 도로개설(1공구, L=80m) 공사 일시 정지
 - 산정동 168-7번지 미변입된 토지 보상요구 ⇒ 토지 미보상시 공사 불가
 - 사) 2022. 6. : 1공구(L=80m) 공사 재개
 - 아) 2022. 12. : 1공구(L=80m) 준공 및 2공구(L=117m) 추진
- 3) 추진계획
 - 2023. 1. ~ 7. : 3공구(L=117m, B=6m) 도로개설 추진
- 4) 기대효과 : 기반시설이 열악한 연산배수지 일원에 소방도로 개설을 통한 정주여건 개선으로 원활한 교통소통 및 주민편의 증진

자. 산정초등학교 뒤편 도로개설

1) 사업개요

- 가) 사업기간 : 2014년 ~ 2023년
- 나) 위 치 : 산정초등학교 후문 ~ 용산경로당
- 다) 사업규모 : 도로개설 L=260m, B=6m
- 라) 사 업 비 : 2,700백만원(도비 100, 시비 2,600)

2) 추진실적

- 가) 2013. 8. : 주민참여예산으로 추진 (시장 지시사항)
- 나) 2013. 10. : 2014년 참여예산 분과위원회 심의 완료
- 다) 2014. 3. : 도로개설 실시설계용역 완료
- 라) 2015. 1. : 실시계획 인가 고시
- 마) 2015. 3. : 보상계획 공고
- 바) 2015. 5. ~ 2020. 6. : 보상 협의 및 지장물 철거 시행
- 사) 2018. 12. : 실시계획(변경) 인가고시
- 아) 2020. 1. ~ 12. : 보상협의(토지 5, 건물 3동) 완료
- 자) 2021. 1. ~ 12. : 보상협의(토지 2, 건물 1동) 완료
- 차) 2022. 1. ~ 12. : 보상협의(토지 6, 건물 3동) 완료

3) 추진계획

- 2023. 1. ~ 12. : 예산확보 후 보상 및 도로개설(L=260m) 추진

4) 기대효과 : 도로개설로 주민들의 통행 불편 해소 및 정주여건 개선으로 삶의 질 향상

차. 북교동 소로 2-473 도로개설공사

1) 사업개요

- 가) 기간/위치 : 2017 ~ 2023 / 북교동 244-7번지 일원
- 나) 사 업 량 : 도로개설 L=68m, B=6m
- 다) 사 업 비 : 650백만원【보상비 440, 공사비 210】

2) 추진상황

- 가) '17. 12. 14 : 실시계획 인가 완료
- 나) '22. 9. ~ : 보상 추진(토지 7필지, 지장물 5동)

3) 향후계획

- '23. 6. ~ 12. : 예산확보(300백만원) 후 보상 및 공사 추진

카. 원도심 활성화를 위한 상가 보조금 지원

1) 사업개요

- 가) 지원근거 : 북포시 원도심 활성화 지원조례
- 나) 지원대상 : 특화거리 및 기존 도심 재활성화구역 내 신규 입주 업체
- 다) 지원사항 : 월 임대료의 50%범위 내 1년간 지원
- 라) 지원현황

(단위 : 천원)

연도	예산액	집행액(지원금액)	지원업체(개소)	비고
2018	270,000	266,670	66	
2019	243,000	229,180	73	
2020	230,000	229,993	72	
2021	230,000	230,000	75	
2022	230,000	230,000	75	

2) 지원절차

- 임대료 지원신청 접수 → 현지확인 → 지원검토 → 임대료지급
- ※ 1개월 이상 빈 상가 입점 등 지원 조건 충족 시 보조금 지원

3) 기대효과 : 원도심의 상권 회복 및 지역경제 활성화 도모

4) 향후계획

- '23. 1. ~ : 지원사업 추진

타. 임성지구 도시개발사업

1) 사업개요

- 가) 사업위치 : 석현동, 옥암동 일원
- 나) 사업규모 : A=1,991천㎡ (약 60만평)
- 다) 총사업비 : 4,282억원
- 라) 사업기간 : 2012년 ~ 2027년
- 마) 시행방식 : 환지방식

2) 추진상황

- 가) 2000. 3. : 남악신도시 마스터플랜 확정(전라남도)
- 나) 2008. 11. ~ 2013. 11. : 개발행위허가 제한구역 지정고시
- 다) 2013. 10. : 임성지구 도시개발사업 구역지정 승인고시(전남도)
- 라) 2015. 10. : 임성지구 도시개발사업 개발계획 승인고시(전남도)

- 마) 2017. 10. : 목포시·LH간 임성지구 도시개발사업 시행 협약서 체결
 - 바) 2018. 4. : 사업시행자 지정 변경(목포시→LH)
 - 아) 2018. 10. 18. : 개발계획(변경) 및 실시계획 인가 신청(LH→ 목포시)
 - 자) 2019. 6. : 개발계획 (변경) 및 실시계획 인가 신청서 제출(목포시→ 전남도)
 - 차) 2019. 11. : 개발계획 (변경) 전남도 도시계획위원회 심의 (전남도)
 - 카) 2020. 4. : 임성지구 도시개발사업 개발계획(변경) 고시(전남도)
 - 타) 2021. 1. : 임성지구 도시개발사업 실시계획 인가고시(전남도)
 - 파) 2021. 12. : 제1차 토지평가협의회 개최
 - 하) 2022. 4. : 지장물 등(영업, 영농) 기본조사 실시
- 3) 향후계획
- 가) 2023. 5. : 지장물 보상계획 열람공고 및 보상 실시
 - 나) 2023. 9. ~ 11. : 환지계획(안) 공람(1차:9월, 2차:11월)
 - 다) 2023. 12. : 환지계획 인가
 - 라) 2024. 10. : 공사 착공
 - 마) 2027. 12. : 공사 준공
- 4) 기대효과 : 임성 지역의 체계적인 개발로 남악신도시 조성에 따른 배후도시 조성

제3절 공원녹지 행정

1. 공원행정

가. 현 황

1) 도시공원

(단위 : ㎡)

구분	계획		시설		미시설	
	개소	면적	개소	면적	개소	면적
계	129	5,731,322	107	5,323,550	22	407,772
근린공원	39	5,127,319	30	4,805,321	9	321,998
어린이공원	51	124,400	48	119,202	3	5,198
소공원	30	31,201	23	20,361	7	10,840
역사공원	1	8,775	1	8,775	-	-
체육공원	4	256,449	3	209,999	1	46,450
수변공원	4	183,178	2	159,892	2	23,286

2) 어린이공원(소공원, 광장, 기타)

(단위 : 주)

수종	계	교목										관목
		소나무	해송	은행	가이 즈까향	단풍	이팝	목련	동백	느티	기타	
수량	121,792	342	468	142	161	321	160	93	260	464	21,340	98,041

3) 근린공원 수목현황

(단위 : 주)

수종	계	교목										관목
		소나무	해송	반송	은행	가이 즈까향	벚나무	느티	이팝	배롱	기타	
수량	191,836	554	1,560	112	118	161	388	554	452	140	70,843	116,954

4) 가로수 현황

(단위 : 주)

계 (16종)	은행 나무	느티 나무	이팝 나무	왕벚 나무	회화 나무	가시 나무	후박 나무	면 나무	메타 세귀 이어	중국 단풍	해송	팽 나무	칠엽수	버즘 나무	기타
20,663	4,128	4,411	2,882	2,167	1,220	1,522	378	891	403	428	516	217	211	295	994

5) 수벽현황

(단위 : 주)

위치	식재수종 및 본수(거리m)						
	계	광나무	사철나무	홍가시	취퐁나무	개나리	기타
24개소	400,624 (38,067m)	231,190 (23,119)	15,540 (1,554)	22,810 (2,281)	107,510 (8,959)	6,480 (540)	17,094 (1,614)

6) 소공원, 녹지대, 교통섬 현황

구분	위치	면적(㎡)	수량
계	45개소	511,729	은행나무 외 40종 151,412주
소공원	남녕로 상락교회 앞 등 21개소	17,220	느티나무 외 22종 46,398주
교통섬	3호 광장 등 11개소	9,260	조형소나무 외 14종 36,514주
녹지대	해안로 친수공간 등 12개소	485,399	소 나무 외 40종 68,500주

7) 도시숲 현황

구분	구간	면적	주요 시설
장미의 거리	노동부~당가두교	1.2km /20,212㎡	숲길, 장미정원, 연못광장, 바닥분수, 야외무대, 편익시설
숲의 거리	메디타워~평화광장	1.8km /46,136㎡	
미관광장	4개소	14,249㎡	
보행자 지선	3구간	6,800㎡	
상리천	광명2차~대송아파트	13,100㎡	

8) 주민센터 현황

구분	위치	수량
계	209개소	
정자	연산복지 등 188개소	192동
운동기구	용해센터 등 111개소	557점

9) 꽃육묘장 현황

위치	면적(㎡)	소유자	도시계획	사용료(년)	비고
3필지	4,781			3,345천원	비닐하우스 10동, 자재동 등
석현동 801번지 외 1필지	4,350	국토교통부	석현근린공원	2,726천원	
석현동 759-2	431	기획재정부	*	619천원	

10) 임야현황

(단위 : ha, %)

구분	소유별		임목축적(㎡)		비고
	면적(㎡)	비율	총 축적	헥타당 축적	
계	1,159	100	90,828	78.2	
국유림	112	9.8	13,377	99	
공유림	177	15.2	13,461	72.4	
사유림	870	75	63,990	76	

11) 자생식물원 전시현황

(단위 : 종, 분)

구분	계	초본류	목본류	혼난
합계	642	287	147	208
온실	272	204	68	
야외	162	83	79	
난(기증)	208			208

나. 2022년 추진성과

1) 친환경적인 도시공원 유지 관리

가) 방 침

- ☑ 공원내 수목 및 시설물에 대해 지속적이고 체계적인 관리운영으로 도심생활 환경 개선 및 시민의 건강과 휴식 제공에 기여

나) 사업실적

- ☑ 도시공원 유지관리
 - 사업기간 : 2022. 1. ~ 12.
 - 대 상 : 도시공원 129개소

2) 쾌적한 녹색도시 네트워크 구축

가) 목포 해변 맛길 30리 조성

- ☑ 사업기간 : 2020. 2. ~ 2024.
- ☑ 규 모 : 12km(평화광장~갯바위~남항~삼학도~목포항~해양대)

〈 조성 완료 및 추진 구간 〉

구간	구간별 사업	위치 및 길이 (km)	도입 시설
계		5구간, 12km	
2	환경보호생태길	남항~대삼학교(2.3km)	습지생태원, 철새관찰장, 갈대숲길
3	온가족나들이길	대삼학교~요트마리나(1.8km)	사계정원, 조형물, 포토존, 경관시설
5	젊은 연인의 길	목포수협~유달유원지(2.9km)	디자인 및 조형물 설치, 포토존

3) 사계절 꽃피는 도시경관 조성

가) 방 침

- ☑ 연중 다양한 꽃을 자체 생산하여 다중 통행지역에 꽃밭을 조성하고 사계절 꽃피는 가로경관 연출과 주요행사장 꽃 장식 지원으로 아름답고 쾌적한 도시경관 조성

나) 사업실적

- ☑ 꽃육묘장 운영 : 7,590㎡(하우스시설 10동 3,150㎡)
- ☑ 교통섬 화단 : 24개소 3,795㎡(연동광장, 석현광장 등)
- ☑ 가로화단 및 테마화단 : 9개소 489㎡(삼학도공원, 갯바위 등)
- ☑ 대형 화목분 : 18개소 410개(유달산, 목포역 등)
- ☑ 가로등·난간걸이화분 : 13개소 753조(해안로, 부주교 등)

4) 산불예방 활동

가) 방 침

- ☑ 산불로부터 시민들의 안전을 시키고 산림자원을 육성하기 위하여 산림 인접지의 이격공간 조성 및 산지정화, 예찰활동

나) 사업실적

- ☑ 사업기간 : 2022. 2. 1 ~ 5. 15(봄철), 11. 1 ~ 12. 15(가을철)
- ☑ 사 업 량 : 산불감시카메라 4개소, 감시시설 3개소, 진화대원 24명
- ☑ 사 업 비 : 300백만원

5) 숲가꾸기 추진

가) 방 침

- ☑ 산림자원의 보호와 육성을 통해 수목의 가치 증진과 공익적 기능 강화

나) 사업실적

- ☑ 사업기간 : 2022. 3. ~ 12.
- ☑ 사 업 량 : 376ha
- ☑ 사 업 비 : 717백만원

6) 조림사업 추진

가) 방 침

- ☑ 미세먼지 저감 등 대기질 개선 효과 최대화와 지역·기후를 고려한 경제성 높은 수종 선정을 통해 산림의 경제적·공익적 가치 증진과 지속가능한 산림자원 조성

나) 사업실적

- ☑ 사업기간 : 2022. 3. ~ 5.
- ☑ 사 업 량 : 4ha
- ☑ 사 업 비 : 48백만원

다. 2023년 추진계획

1) 방 침

- 가) 체계적인 공원과 녹지대 등 관리로 기능 강화 및 시민 편의성 증대
- 나) 정기적 시설점검 및 민원 수요 해결을 위한 적극적 노력
- 다) 테마가 있는 경관조성, 아름다운 시가지 조성을 위한 깨끗한 녹지관리
- 라) 기후대응 탄소중립 선도도시 추진을 위한 도시숲 확대 조성
- 마) 생활권 주민 휴식 및 건강을 위한 녹색 건강 돌레길 조성

2) 주요사업계획

(단위: 백만원)

사업명	사업량	사업비	비고
10개 사업			
도시공원 유지관리	제초, 수목관리, 환경개선 등	725	
공원시설물 재정비 사업	123개소(근린공원, 어린이공원, 소공원등)	2,295	
시가지 녹화 사업	도시녹지, 가로수 관리, 시설 정리	2,775	
해변맛길 30리 조성사업	1구간(평화광장-남행(탄성) 2.6km) 4구간(요트마리너-목포항 2.4km)	600	
녹색섬지수, 가로수 명품가로수길 조성	고하도 등 관내 일원	760	
증삼학도 생활정원 조성	증삼학도 일원	1,000	
유일산공원 유지관리	주요 공원시설 보수, 수목관리	776	
산불예방 추진	진화대 운영 24명, 산불감시 카메라 4개소	300	
숲가꾸기 사업 추진	입암산 등 15개소 197ha	361	
조림사업 추진	10ha(부흥산 외 2개소)	60	
제104회 전국체전·제43회 전국장애인체전 대비 꽃화단 및 꽃길 조성	남영로 등 60개소 (가로등걸이, 대형화분, 화분걸이, 교통섬, 사계화단)	690	

라. 추진방향

- 가) 쾌적하고 안전한 도시공원 및 녹지대 조성
- 나) 특색있는 아름다운 테마경관 조성
- 다) 친환경 숲가꾸기 등 사업으로 기후변화에 앞장



제9장

동행정

제 9 장

동행정

용당1동

1. 동의 유래

옛날에는 바닷가에 있었던 마을로 구)목포경찰서 아래쪽에 바다쪽으로 뛰어나와 용이 하늘로 올라간 형상의 못이 있다 해서 용당, 용당이, 용댕이라는 이름이 붙여졌다.

2. 일반 현황

가. 연혁

- 1) 1914. 일본인들에 의한 행정구역 편입에 따라 내동, 관해동, 산정리의 각 일부로 이르면 하당의 일부지역을 병합 용당이라고 하고 이로문에 편입
- 2) 1932. 1. 4. 목포시로 편입
- 3) 1949. 용당동으로 명칭
- 4) 1979. 5. 1. 용당동에서 국도 1호선 도로를 경계로 용당1동, 2동으로 분동되어 용당1동 개소
- 5) 1999. 8. 11. 전라남도 동기능전환 시범 동 지정 주민자치센터 최초개소
- 6) 2006. 8. 7. 목포시행정기구설치조례개정조례 공포에 따라 산정2동과 통합
- 7) 2008. 6. 現) 신청사(동부로31번길 20)로 이전

나. 지역특성

- 1) 목포 중심부 위치, 간선도로변으로 상가 형성
- 2) 상가지역과 주택지역의 적절한 조화로 목포의 대표적 주민생활안정지역
- 3) 대표적 전통시장인 동부시장과 도심속 힐링공간인 웰빙공원이 목포 시민으로부터 많은 사랑을 받고 있음

다. 행정구역 및 인구

(2023. 4. 1.기준)

면적	행정 조직			세대수	인구			직원수	비고
	법정동	동	반		계	남	여		
1.45㎢	2	46	195	5,654	9,969	4,976	4,993	13	

라. 공공시설

공공시설							
계	공공기관	경로당	학교	병원	종교	금융	기타
61	6	12	5	15	20	3	-

마. 주민사랑방 프로그램 운영

프로그램	운영장소	운영주기	비고
요 가	2층 다목적실	월, 수, 금	
성인문해교실	2층 주민사랑방	화, 수, 금	

3. 2022 주요업무 추진실적

가. 자생조직과 연계한 사랑의 나눔활동 전개

- 1) 추석맞이 독거노인 및 취약계층 사랑의 쌀 나눔 행사
 - 주 최 : 용당1동 주민자치위원회
 - 대 상 : 독거노인 및 취약계층 100세대
 - 내 용 : 사랑의 쌀 나누기(100포), 저소득 독거노인 및 취약계층 위문
- 2) 중복 맞이 전복죽 나눔 행사
 - 주 최 : 용당1동 주민자치위원회
 - 대 상 : 관내 어르신 150여명
 - 내 용 : 사랑의 쌀 나누기(100포), 저소득 독거노인 및 취약계층 위문
- 3) 사랑의 반찬나눔 행사
 - 주 최 : 용당1동 새마을부녀회
 - 기 간 : '22. 4월 ~ 10월(연 5회)
 - 대 상 : 저소득 취약계층 60세대 반찬3종 전달
- 4) 지역꿈나무 문화체험 후원
 - 주 최 : 용당1동 지역사회보장협의체
 - 기 간 : '22. 5월
 - 대 상 : 시온성지역아동센터 아동 외 40명
 - 내 용 : 어린이날 풍선메직쇼 체험, 레크레이션, 선물꾸러미 전달 등

- 5) 시원한 여름나기 얼음 생수 제공
 - 주 최 : 용당1동 지역사회보장협의체
 - 기 간 : '22. 7월~8월
 - 대 상 : 행정복지센터를 방문하시는 민원인, 동민 등
 - 내 용 : 매일 50병의 얼음 생수 제공
- 6) 거동불편 어르신과의 나들이 체험(휠체어 타고 동네 한바퀴)
 - 주 최 : 용당1동 지역사회보장협의체
 - 기 간 : '22. 11월
 - 대 상 : 거동불편 어르신 5명
 - 내 용 : 휠체어 타고 웰빙공원 및 동부시장 나들이
- 7) 사랑의 김장김치 나눔행사
 - 주 최 : 용당1동 새마을부녀회
 - 대 상 : 취약계층 130세대 및 지역아동센터 2개소
 - 일 자 : '22. 12월
 - 내 용 : 김장김치 전달 및 동절기 안부 살핌

나. 용당1동 지역사회보장협의체 특화사업 추진

- 1) 4색 꽃 원데이 클래스 운영
 - 주 최 : 용당1동 지역사회보장협의체
 - 기 간 : '22. 10월
 - 대 상 : 10명(고독사 위험 및 우울감이 높은 어르신)
 - 내 용 : 반려식물심기, 향기로운 삶(허브심기), 냅킨꽃에코백만들기, 앙금플라워떡케이크 만들기 프로그램을 통해 우울감과 심리적 안정 유도

다. 친절질서청결나눔 「목포사랑운동」 추진

- 1) 쾌적하고 청결한 용당1동 만들기
 - 기 간 : '22. 1월~12월(연중)
 - 대 상 : 관내 무단부기 집중지역, 주차장, 쓰레기 배출지
 - 참여단체 : 자생단체 연합
 - 내 용
 - 녹색생활 실천을 위한 폐전지 및 종이팩 수거 캠페인 전개
 - 폐전지 교환 사업 및 폐전지 수거용 착한 봉투 무료 배부
 - 관내 공동주택, 다중이용시설, 학교 등에 방문하여 분리 배출 방법 안내 및 매월 1회 방문 수거 실시

2) 관내 방역 활동 실시

- 기 간 : '22. 1월~12월(연중)
- 방역인원 : 용당1동 직원, 통장단, 새마을협의회 등
- 내 용
 - 직원 및 자생조직을 활용하여 다중이용시설 등 집중 방역 실시
 - 동부시장 방역활동 추진(동부시장 상인회)
 - 동 주민을 위한 방역소독 살균제 및 소독약 무료 배부

3) 사회적 거리두기 캠페인 실시

- 기 간 : '22. 2월~12월(연중)
- 방 법 : 현수막, 가두 캠페인, 사업장 방문, 자생조직 회의 등
- 내 용
 - 마스크 착용 캠페인 실시
 - 동부시장 상인 및 이용객을 대상으로 거리두기 캠페인 실시
 - 명절 고향방문 자제 캠페인 실시
 - 거리두기 안전문화운동 실시

4. 2023 주요업무 추진계획

가. 희망찬 목포만들기(Pink's Mokpo) 활동 전개

1) 약속지킴(Promise)

- 자생조직 단체별 「희망찬 목포 만들기」 사업 실천 결의, 분야별 캠페인 실시를 통한 「희망찬 목포 만들기」 사업 확산 및 시민 자발적 참여 분위기 조성
- 자생조직별 밤길안전지킴이 활동 등을 통한 질서유지 강화 및 시민 의식 함양

2) 마을가꿈(Image)

- 관내 공한지 등 청결 활동 및 화단 조성 지속 추진, 시민 교육 실시
- 쓰레기 무단투기 방지 로고젝터 및 마을 안내판 설치 등 으뜸 마을 사업과 연계 추진

3) 칭찬운동(Nice)

- 미소친절 모니터링단 구성·운영으로 친절 운동 강화
- 매월 미소·친절의 날 지정 운영으로 다양한 칭찬 운동을 추진해 시민의 자발적 참여 분위기 제고 및 시민 공감대 형성

4) 사랑나눔(Kind)

- 도농상생교류 운동으로 자매결연 지역과의 협력 체계 구축
- 취약계층 대상 나눔 사업 및 관내 어르신 대상 복지사업 지속 추진

나. 찾아가는 용당1동 복지행정 추진

- 1) 복지사각지대 계층의 민관협력체계를 통해 발굴 및 지원
- 2) 이웃사랑 나눔운동 연중 추진
 - 위기가정(가정폭력, 생계곤란, 질병 등) 파악 지속 관리
 - 독거노인 등 취약계층 사각지대 안부살피기, 돌봄활동 강화
 - 저소득 청소년, 다문화 가정 등 공공민간 자원 연계 지원

다. 용당1동 지역사회보장협의체 특수시책 추진

- 1) 용당1동 협의체는 행복 배달중
 - 기 간 : '23. 2월
 - 대 상 : 관내 인근상가 및 동부시장 상인회 등
 - 내 용
 - o 북토키 저금통 전달하면서 복지사각지대 발굴 홍보 캠페인 실시
 - o “부자되세요” 메시지와 함께 어려운 이웃을 위한 작은 나눔 유도
- 2) 독거어르신들의 우울감 해소를 위한 4색 꽃 원데이클래스
 - 기 간 : '23. 4월
 - 대 상 : 고독사위험군 독거노인 15명
 - 내 용 : 반려식물심기 등 원예치료 프로그램으로 정서적 지지
- 3) 지역꿈나무 후원의 날 운영
 - 기 간 : '23. 5월
 - 대 상 : 지역아동센터 2개소(시온성, 느티나무) 48명
 - 내 용 : 어린이날 및 크리스마스 등 아동센터를 방문하여 선물전달과 격려
- 4) 토끼야 토끼야 현 이불 줄게~ 새 이불 다오!
 - 기 간 : '23. 6월
 - 대 상 : 독거노인 15명
 - 내 용 : 현 이불을 내놓으면 사계절 쓰기 좋은 차렵이불로 구입하여 제공
- 5) 시원한 여름나기 프로젝트(시원함이 정충~! 건강함이 정충~!)
 - 기 간 : '23. 7. 17. ~ 8. 18.(24일간)
 - 장 소 : 동 행정복지센터 민원실
 - 대 상 : 용당1동을 방문하는 동민 및 민원인
 - 내 용 : 매일 얼음생수 50병을 민원실 아이스박스에 넣어두고 민원인들에게 제공하여 더위와 갈증해소

6) 휠체어 타고 동네 한바퀴

- 기 간 : '23. 10월
- 대 상 : 거동이 불편하고 외부 활동이 어려운 취약계층 어르신
- 내 용 : 케이블카 시승 및 문화체험(카페, 동부시장방문) 실시

7) 올 한해도 수고했어! 토닥토닥 힐링 "마음상자" 전달

- 기 간 : '23. 12월
- 대 상 : 취약계층 30세대
- 내 용 : 생필품 등 꾸러미 상자 전달 등

용당2동

1. 동의 유래

예전에는 바닷가에 있었던 마을로 목포경찰서 아래 바다쪽으로 뛰어나와 용이 하늘로 올라간 형상의 못이 있다 해서 용당, 용당이, 용뎡이라는 이름이 붙여졌다.

2. 일반 현황

가. 연혁

- 1) 1914년 일제의 행정구역 편입에 따라 무안군 이로면에 편입
- 2) 1932년 1월 4일 북포부로 편입
- 3) 1949년 동계 실시로 용당동으로 명칭
- 4) 1979년 5월 1일 용당1·2동으로 분동되어 용당2동 개소
- 5) 2014년 11월 8일 현위치로 청사 이전

나. 지역특성

- 1) 원도심과 신도심의 중간지점에 위치하고 있으며 백련대로·영산로·용당로 등 주요 간선도로가 연결되는 교통의 요충지
- 2) 상가지역과 주택지역의 적절한 조화로 주민생활 안정지역
- 3) 한옥 위주의 주거형태가 많은 동으로 고령층 인구가 많음(노인인구 31%)

다. 행정조직 및 인구

면적 (㎢)	행정 조직			세대수	인구 수			공무원 수		비고
	법정동	동	반		계	남	여	정원	현원	
0.9	1	22	90	2,822	4,836	2,443	2,393	13	12	

라. 아파트 및 주요시설

아파트명	주요시설(개소)				
유일아파트(세대)	공공기관	학교	경로당	복지시설	의료기관
114	5	4	5	3	11

마. 사회복지현황

(단위 : 세대/명)

총계	국민기초 수급자	독거노인	소년소녀 가정	한부모가족	차상위 의료급여	다문화가정
722/1,013	438/610	108/108	-	101/181	64/77	11/37

바. 주민사랑방 프로그램 운영

프로그램명	강사명	운영요일	운영장소	수강료
성인문해교실	이 영 주	월, 목	2층 강당	무료
요 가	박 민 희	월, 화, 금	2층 강당	25,000원
예 어 로 박	주 정 입	월, 화, 수, 목	2층 강당	25,000원
탁 구 교 실	-	금	2층 강당	무료

3. 2022년 주요업무 추진실적

가. 사랑의 줌도리 쌀 나눔

- 1) 기 간 : 2022. 1. ~ 12.
- 2) 참 여 : 자생단체 회원, 희망 주민, 관내 독지가 등
- 3) 주 관 : 주민자치위원회
- 4) 방 법 : 1인 1구좌 참여(자발적 참여)
- 5) 주요내용 : 2021. 12. ~ 2022. 1.(2개월간) 모금활동으로 총 420만원의 기부금 모금, 관내 소외계층에 쌀 112포를 전달

나. 사랑의 반찬봉사

- 1) 기 간 : 2022. 1. ~ 12.
- 2) 참 여 : 10여명
- 3) 주 관 : 천사랑나눔봉사단
- 4) 사 업 비 : 5,000천원
- 5) 주요내용 : 독거노인 30여세대에 손수 만든 밑반찬을 배달하며 안부를 살핌

다. 목포이랜드노인복지관 배식 봉사

- 1) 기 간 : 2022. 1. ~ 12.
- 2) 참 여 : 10여명
- 3) 주 관 : 진섬봉사단 및 동 추진위원회
- 4) 장 소 : 목포이랜드노인복지관
- 5) 주요내용 : 매월 2회 거동이 불편한 어르신들의 편의를 위해 이랜드노인복지관 점심 배식 봉사 실시

라. 맥문동 가로수 꽃길 조성

- 1) 기 간 : 2022. 4. ~ 12.
- 2) 참 여 : 200여명(봉장협의회, 주민, 동 직원)
- 3) 주 관 : 주민자치위원회
- 4) 사 업 비 : 3,000천원
- 5) 주요내용 : 간선도로변 가로수 밑 맥문동 식재, 방치된 자전거 정리, 쓰레기 및 동물변 치우기 등을 통한 경관개선

마. 사랑의 김장김치 나눔

- 1) 일 시 : 2022. 12. 13.
- 2) 참 여 : 20여명
- 2) 장 소 : 용당2동행정복지센터
- 3) 주 관 : 새마을부녀회(회장 박경애)
- 4) 주요내용 : 연말을 맞이하여 새마을부녀회와 자생조직 회원들이 김장김치 150포기를 직접 담가 취약계층 50여세대에 전달

바. 산타원정대 선물 전달식

- 1) 일 시 : 2022. 12. 22.
- 2) 참 여 : 15명
- 2) 장 소 : 사랑해 지역아동센터
- 3) 주 관 : 바르게살기위원회(위원장 전종태)
- 4) 주요내용 : 연말을 맞아 지역아동센터 아동(30명)에게 산타 선물(겨울 옷)을 전달하는 등 아이들에게 즐거운 추억을 선물함

사. 북부리이음 마을학교 사업

- 1) 기 간 : 2022. 3. ~ 12.
- 2) 장 소 : 용당2동행정복지센터 다목적실(2층)
- 3) 참 여 : 북부리이음 마을학교 학생 10여명
- 4) 주요내용 : 마을과 학교가 업무협약(MOU)을 체결하고 상호 협조하여 지역 아이들의 건강한 배움을 지원

4. 2023년 주요업무 추진계획

가. 「희망찬 목포만들기」운동 적극 실천

- 1) 동 실천추진단을 중심으로 자생조직, 유관기관 등과 연계하여 '약속지킴·마을가꿈·칭찬운동·사랑나눔' 운동 적극 추진
- 2) 동 자생조직과의 협업을 통해 「희망찬 목포만들기」를 정착시키기 위한 실천 운동 및 캠페인 지속 전개

나. 깨끗하고 살기 좋은 용당2동 만들기

- 1) 공한지 및 도로변 경관 개선
- 2) 쓰레기배출 안내 로고젝터 설치
- 3) 마을 벽화 그리기
- 4) 마을종합안내도 설치
- 5) 마을 포토존 설치
- 6) 포충기 설치

다. 사회복지 분야 활성화

- 1) 우리동네 복지기동대를 통한 복지안전망 구축
- 2) 사례관리 대상자 발굴 및 지원 활성화
- 3) 지역사회보장협의체를 통한 지역사회보호체계 구축
- 4) 진섬봉사단 이랜드노인복지관 배식 봉사
- 5) 이웃사랑 나눔 활동 지속

라. 주민과 함께하는 주민사랑방, 작은도서관 내실 운영

- 1) 주민사랑방 및 작은도서관 프로그램 정비 및 활성화 추진
- 2) 지역과 연계하여 주민 참여 행사에 작품 전시 및 공연 참여

연동

1. 동의 유래

본래 목포부 부내면 지역으로 산정이라 하였는데 1914년 용당리 관해동 일부, 이로면 연치동, 백년동을 병합하여 무안군 이로면 산정리로 편입되었다가 1932년 일부 지역은 목포부(시)에 편입되어 연산동이 되었음. 1962년 11월 21일 나머지 지역까지 목포시로 편입해 산정1동, 산정2동, 산정3동으로 분동하여 산정1동으로 불리다가 2006년 8월 1일 행정동 분합에 따라 연동으로 칭함.

2. 일반현황

가. 연 혁

- 1) 1914. 무안군 이로면 산정리로 편입
- 2) 1932. 목포부(시) 편입되어 연산동으로 불림
- 3) 1962. 11. 21. 산정동 일부 산정1동으로 분동
- 4) 1966. 1. 1. 산정1동 일부 연동으로 분동
- 5) 1997. 1. 1. 산정1동과 연동 통합하여 산정1동으로 개소
- 6) 2006. 8. 7. 산정1동을 연동으로 명칭 변경

나. 지역특성

- 1) 원도심과 신도심을 잇는 가로 역할을 하며 백년대로와 산정로 등의 주요대로가 연결되어 있는 교통 요충지
- 2) 관내 정착민이 많아 애항심과 협동심이 강함

다. 행정조직 및 인구

(2022. 12. 31. 기준)

면적 (㎢)	행정 조직			세대수	인구 수			공무원 수		비고
	법정동	동	반		계	남	여	정원	현원	
0.67	3	23	101	2,615	4,298	2,171	2,127	12	11	

라. 주민사랑방 운영 프로그램

구분	프로그램	기공체조	성인 문해교실
장 소		연동 경로당	연동 행정복지센터
운영주기		월 13:00-14:00	화,목,금 09:30-11:30

마. 기관·단체 : 18개 (학교 2, 금융기관 1, 경로당 8, 기타 7)

바. 자생조직 : 7개 단체

- 주민자치위원회, 통장협의회, 새마을협의회, 새마을부녀회, 바르게살기위원회, 방위협의회, 지역사회보장협의회

사. 생계·의료 지원세대 : 479세대 / 640명

3. 2022년 주요업무 추진실적

가. 마을 안전 벽화 그리기

- 1) 사업목적 : 마을 주민이 직접 참여하여 드나드는 사람이 많은 골목 벽면에 안전 벽화를 조성하여 안전하고 쾌적한 마을 조성
- 2) 추진방법
 - 안전한 동네 만들기 추진단 구성(10팀)
 - 벽화 사업대상지 선정을 위한 간담회 개최
 - 사업대상지 선정 및 벽화 그리기 사업 수행
- 3) 추진실적 : 1개소 조성(에덴어린이집 맞은편 골목 벽면)
- 4) 사업성과
 - 주민이 직접 마을의 문제점을 파악하고 해결하는 과정에서 지역주민의 역량을 강화하고 마을공동체 정신 함양 기여
 - 지역사회 주거환경 개선 및 지역의 밝고 쾌적한 이미지 제고

나. 쓰레기 무단투기 방지 로고젝터 설치

- 1) 사업목적 : 무단투기가 빈번한 쓰레기 배출지에 올바른 쓰레기 배출방법 안내 로고젝터를 설치해 쓰레기 무단투기를 방지하고 쾌적한 주거환경 조성
- 2) 추진방법
 - 깨끗한 동네 만들기 추진단 구성(11~18명)
 - 로고젝터 설치 사업대상지 선정에 위한 회의 개최
 - 사업대상지 선정 및 로고젝터 설치 수행
- 3) 추진실적 : 1개소 조성(삼성아파트 사거리 쓰레기배출지)
- 4) 사업성과
 - 주민이 직접 사업에 참여하여 주민자치 확립 및 봉사 분위기 확산
 - 로고젝터 설치 및 지속적인 환경 정비를 실시하여 쓰레기 무단투기를 예방 하고 올바른 쓰레기 배출문화 정착에 기여

다. 이웃과 함께하는 나눔봉사

- 1) 연동 이웃사랑 모금함 모금 및 취약계층 나눔
 - 시기/장소 : 2022. 연말【연동 행정복지센터】
 - 내 용 : 목포 관내 상가 10개소에 지역사회보장협의체 모금함을 비치하여 연말 수익금으로 취약계층에 나눔 실천
- 2) 무더위 건강한 여름나기 생수나눔 봉사
 - 시기/장소 : 2022. 7. ~ 9.【연동 행정복지센터】
 - 내 용 : 여름철 무더위에 동 행정복지센터 민원실에 시원한 생수를 비치하고 주민에게 무료로 제공하여 주민 온열질환 예방 및 건강한 여름나기 지원
- 3) 사랑의 반찬 나눔 봉사
 - 시기/장소 : 2022. 10.【연동 행정복지센터】
 - 내 용 : 2022년 주민자치역량강화 사업으로 추진(사업비 2백만원). 반찬 제공이 필요한 취약계층을 발굴하여 반찬 6가지로 구성된 반찬꾸러미를 관내 독거가구 등 취약계층 50세대에 전달
- 4) 사랑의 집수리 봉사
 - 시기/장소 : 2022. 10.【대상자 가정】
 - 내 용 : 복지사각지대 발굴과 연계, 집수리가 필요한 독거노인 가정 1세대를 발굴하여 도배, 장판 교체 등 집수리 지원
- 5) 어르신 장수사진 촬영 봉사
 - 시기/장소 : 2022. 10.【사랑이야기 사진관】
 - 내 용 : 70세 이상 어르신 14세대에 장수사진 촬영 봉사 및 액자를 전달하여 어르신 공경 및 이웃사랑 효 실천

6) 사랑의 김장 나눔

· 시기/장소 : 2022. 12. [연동 행정복지센터]

· 내 용 : 부녀회원 및 자생단체 연합으로 직접 김치를 담가 관내 경로당 8개소 저소득층 가구 75세대에 김장김치 전달

4. 2023년 주요업무 추진계획

가. 연동마을 안내판 설치

- 1) 사업목적 : 연동의 유래와 지역의 특성 등을 홍보할 안내판을 설치하여 지역주민에게는 자긍심을 고취하고 관광객에게는 지역에 대한 안내를 지원하여 마을 이미지 제고
- 2) 사업시기 : 2023. 6.(예정)
- 3) 사업규모 : 1개소(북포시 산정동 1089)
- 4) 내 용 : 지명 유래, 마을지도 등 지역 홍보를 위한 마을 안내판 설치

나. 관내 공한지 마을화단 및 포토존 조성

- 1) 사업목적 : 유동인구가 많은 공한지 내에 마을 화단과 포토존을 조성하여 지역주민과 관광객에게 다양한 볼거리 제공 및 도시 미관 개선
- 2) 사업시기 : 2023. 6.(예정)
- 3) 사업규모 : 1개소(북포시 산정동 1054-282 외 6필지)
- 4) 내 용 : 화단 및 포토존 조형물 설치

다. 골목길 안전 로고젝터 및 쓰레기 무단투기 방지 로고젝터 설치

- 1) 사업목적 : 올바른 쓰레기 배출 문화를 정착 및 인식 개선, 야간 보행 시 안전한 도시환경 조성
- 2) 사업시기 : 2023. 7.(예정)
- 3) 사업규모 : 2개소(제일정보중 골목길 등)
- 4) 내 용 : 범죄예방 및 쓰레기 배출 방법 안내 로고젝터 설치

라. 마을 정자 보수 및 환경 정비

- 1) 사업목적 : 관내 휴식 공간인 노후한 편의시설 정비 및 지속적인 환경 정비 활동을 통해 지역주민에게 쾌적하고 안전한 휴식공간 제공
- 2) 사업시기 : 2023. 9.(예정)
- 3) 사업규모 : 1개소
- 4) 내 용 : 노후한 마을 정자 및 울타리 정비, 꽃 식재 등 환경 정비

마. 이웃과 함께하는 나눔봉사

- 1) 연동 이웃사랑 모금함 모금 및 취약계층 나눔
 - 시기/장소 : 2023. 연중【연동 행정복지센터】
 - 내 용 : 북포 관내 상가 10개소에 지역사회보장협의체 모금함을 비치하여 연말 수익금으로 취약계층에 나눔 실천
- 2) 무더위 건강한 여름나기 생수나눔 봉사
 - 시기/장소 : 2023. 7. ~ 9.(예정) 【연동 행정복지센터】
 - 내 용 : 여름철 무더위에 동 행정복지센터 민원실에 시원한 생수를 비치하여 주민 온열질환 예방 및 건강한 여름나기 지원
- 3) 사랑의 반찬 나눔 봉사
 - 시기/장소 : 2023. 10.(예정) 【연동 행정복지센터】
 - 내 용 : 반찬 제공이 필요한 취약계층을 발굴하여 반찬꾸러미 지원
- 4) 사랑의 집수리 봉사
 - 시기/장소 : 2023. 9.(예정) 【대상자 가정】
 - 내 용 : 집수리가 필요한 가정을 발굴하여 도배 등 집수리 지원
- 5) 어르신 장수사진 촬영 봉사
 - 시기/장소 : 2022. 9.(예정) 【관내 사진관】
 - 내 용 : 관내 고령 어르신 대상 장수사진 촬영 봉사 및 액자 전달
- 6) 사랑의 김장 나눔
 - 시기/장소 : 2023. 12.(예정) 【연동 행정복지센터】
 - 내 용 : 부녀회원 및 자생단체 연합 김장김치 나눔

산정동

1. 동의 유래

본래 목포부 부내면의 지역으로서 산정이 있음으로 산정이라 하였는데, 1914년 행정구역 폐합에 따라 용당리 관해동의 각 일부와 이로면의 연차동·백련동을 병합하여 산정리라 해서 무안군 이로면에 편입되었다가, 1932년 일부지역이 목포부(시)에 편입되어 연산동이 되고, 1962년 11월 21일 동명칭 변경에 의하여 목포시에 편입되는 동시에 산정1동, 산정2동, 산정3동의 동회로 분동되어 산정3동으로 칭하다가 2006년 8월 1일자 목포시 행정구역 개편에 의하여 현재 산정동으로 불리고 있음

2. 일반 현황

가. 연혁

- 1) 1914년 행정구역 폐합으로 무안군 이로면 산정리로 편입
- 2) 1932년 목포부(시) 편입 연산동으로 개칭
- 3) 1962. 11. 21. 동명칭 변경에 의하여 나머지 권역이 목포시에 편입되는 동시에 산정3동으로 분동
- 4) 1997. 1. 1. 행정동 분합으로 원산동, 연산동, 산정3동으로 분동
- 5) 2006. 8. 1. 행정동 산정동으로 개칭

나. 지역특성

- 1) 양을로가 동의 중심부를 관통하고 있으며, 주거전용 지역으로 구성
- 2) 주민의 80%가 공동주택에 거주하고 있어 비교적 안정된 생활 유지

다. 행정구역 및 인구

(단위 : 명)

면적	행정 조직			세대수	인구 수			공무원 수		비고
	법정동	통	반		계	남	여	정원	현원	
0.76㎢	3	29	116	4,064	9,266	4,510	4,756	12	11	

라. 주요시설 현황

주요시설(개소)							
공공기관	교육기관	경로당	복지시설	금융기관	병의원	약국	종교
4	1	10	2	1	4	3	15

마. 사회복지 현황

(세대 / 인원)

총계	국민기초 수급자	독거노인	소년소녀 가정	한부모가족	차상위 의료급여	다문화가정
622 / 988	339/552	5/5	-	62/162	162/215	54/54

바. 주민사랑방 운영

프로그램	요일	시간	강사	수강료 (1개월)	평균 인원
풍 물	화	14:00-16:30	김정희	20,000	20
요 가	월	12:20-13:30	문원웅	30,000	16
	수, 금	14:20-15:30			
실버탁구	수, 금	16:00-17:30	조옥현	무 료	14
	목	14:00-16:00			
서예교실	월, 목	09:30-12:30	김성현	25,000	15

3. 2022년 주요업무 추진실적

가. 행복마을 꽃무릇 동산 만들기(자생조직 연합, 마을공동체 사업)

- 1) 추진내용 : 청호웰빙공원 내 꽃무릇 식재로 휴식과 재충전의 공간 제공
- 2) 추진실적 : 2018년~현재까지 총 4만본 식재완료
- 3) 2022년 추진현황
 - 일시/장소 : 2022. 5. / 산정동 청호웰빙공원
 - 참여인원 : 50여명 (산정동 자생단체 연합 일동)
 - 사업내용 : 꽃무릇 1만본 식재 및 비료 투하 관리 등

나. 감염병 예방을 위한 방역소독 활동 (새마을협의회)

- 1) 추진일정 : 2021. 연중(주 2회) ※ 하절기 집중추진(매년 8~10월)
- 2) 대 상 : 공원(산정체육공원, 청호웰빙공원), 골목길 및 방역 취약지역
- 3) 추진성과 : 감염병 확산 방지 및 해충취약지 방역으로 시민들의 쾌적한 환경 제공

다. 꽃피는 행복마을 신안주택 장미꽃길 조성(주민자치위원회, 으뜸마을추진단 연합)

- 1) 추진내용 : 신안주택 ~ 열린교회 장미꽃길 터널 조성
- 2) 추진실적
 - 2021. 9월 장미꽃길 조성을 위한 교류 업무협약 추진(단체 협약)
 - 2021. 10월 1구간(25m), 2022. 10월 2구간(25m) 청결활동 및 장미꽃길 터널 조성 / 50여명 참여
- 3) 추진성과
 - 도시미관 개선 및 주민 휴식공간으로 탈바꿈
 - 주민들이 자발적이고 주도적으로 마을가꾸기에 참여함으로써 우리마을에 대한 애정 고취
 - 업무협약을 통해 향후 지속적인 지역사회 공동체와의 교류·협력을 기대

라. 건강하고 시원한 여름나기 나눔(새마을부녀회, 지역사회보장협의체)

- 1) 추진기간 : 2022. 7월 ~ 8월
- 2) 추진실적
 - 2022. 8월 새마을부녀회 주관 취약계층 100가구 대상 닭죽 및 열무김치 나눔행사 추진
 - 2022. 7월 ~ 8월 지역사회보장협의체 주관 동 방문 민원인 대상 얼음생수 무료 제공
- 3) 추진성과 : 관내 소외계층이 시원하고 건강한 여름을 보낼 수 있도록 나눔을 통해 더불어 사는 마을 공동체 조성

마. 독거어르신 대상 원예치료 교실 운영(지역사회보장협의체)

- 1) 추진기간 : 2022. 4월 ~ 5월 (주 1회)
- 2) 추진실적
 - 전문강사(복지원예사)를 초빙하여 관내 독거어르신 10여명 대상 원예치료 교실 운영
 - 반려식물(봄꽃, 허브, 공기정화 식물) 심기, 고무신에 꽃그림 그리기, 사전사후 우울감 척도 조사하여 사후 비교평가
- 3) 추진성과
 - 꽃(식물)을 통해 오감을 자극하여 우울감 해소와 심리적 안정
 - 함께하는 프로그램을 통해 서로 배려하고 나눔을 실천하는 생활을 경험

4. 2023년 주요업무 추진계획

가. 「희망찬 목포만들기(Pink's Mokpo)」 운동 내실 추진

- 1) 추진방향 : 주민의 자발적 참여 유도를 통한 활성화 제고, 품격 있는 시민의식 고취
- 2) 추진방법

- 등 실천추진단 구성, 자생단체와 유관기관간 협업 통한 자율참여
- 희망찬 목포 만들기 분위기 조성 확산 캠페인 및 홍보 전개
- 취약지 및 공한지 정비 청결활동 등 마을가꿈 활동 : 으뜸마을 연계
- 개개인 생활 속 실천 유도, 선진 시민의식 고취

【약속지킴(Promise)】 질서(교통안전의식) 개선 캠페인 전개, 방법활동

- 어린이 보호구역(등교길 학교 부근) 교통도우미 안전지도(학교 연계)
- 출퇴근 시간 불법주정차 금지 등 질서안전지킴이 캠페인 실시

【마을가꿈(Image)】 아름다운 동네만들기 청결 및 환경정비 활동 추진

- 쓰레기배출지, 공한지, 무단투기 장소 집중 청결활동
- 공한지, 공원 등에 꽃묘 식재로 미관 개선
- 주요 행사기간(전국체전, 항구축제 등) 도로변 등 청결활동
- 주요간선도로(양율로, 연산로, 산정로) 시가지 정비
- 마을지도, 포토존 정비, 쓰레기 배출함 설치 마을 환경정비(으뜸마을 연계)
- 새마을협의회, 해충 예방 위한 공원, 골목길 등 마을 방역소독 활동

【칭찬운동(Nice)】 활력과 행복이 넘치는 동네만들기 SNS 칭찬 릴레이 운동

- 실천추진단 및 자생조직별 SNS 칭찬 릴레이 운동 전개
- "칭찬합시다" 캠페인 전개 및 칭찬함 운영
- 관내 식당 한바퀴 캠페인 추진(친절한 손님맞이, 위생·친절 강조)

【사랑나눔(Kind)】 나눔 릴레이 및 복지특화사업 추진

- 행복마을나눔 공동체 조직(후원기관 협약) 및 나눔 문화 확산(릴레이 운동)
- 경로당 및 독거 어르신 보살피기 방문 사업(어르신이 행복한 마을 만들기)
- 새마을 부녀회, 시원한 여름나기 생수 무료 제공 및 건강기원 닭죽 나눔
- 자생조직연합, 설·추석 명절 및 연말연시 사랑의 물품 나눔 전개
- 바르게살기위원회, 연말연시 사랑의 쌀 나눔 활동
- 우울감 해소 위한 독거어르신 원예치료 교실 및 혼밥남성 요리교실 운영

나. 행복마을 산정동 마을축제 개최 (마을공동체)

- 1) 추진방향 : 주민들이 직접 기획하고 참여한 마을 축제를 개최하여 주민들간 화합·소통의 장 마련, 나아가 문화·예술 마을 조성에 기여
- 2) 사업기간 : 2023. 3. ~ 12.
- 3) 사업위치 : 청호웰빙공원 일원
- 4) 사업내용
 - 공연 준비를 위한 주민 취미 및 장기활동 지원(강사 초빙), 정기적 회의 개최
 - 마을 축제 개최 : 나눔장터(플리마켓), 사진체험, 시화전, 마을 카페, 노래자랑 등 장기 자랑 공연, 주막, 특산물 판매, 사진전 등

다. 꽃피는 행복마을 신안주택 장미꽃길 조성(주민자치위원회, 으뜸마을추진단 연합)

- 1) 추진방향 : 장미꽃길 조성하여 도시 미관개선, 신안주택과 어우러진 꽃피는 동네 만들기
- 2) 사업기간 : 2023. 5. ~ 12.
- 3) 사업내용 : 신안주택 ~ 열린교회 장미꽃길 터널 연장 조성, 지속 가꾸기(협약 단체 함께 지속 추진)

라. 건강하고 시원한 여름나기 나눔(새마을부녀회, 지역사회보장협의체)

- 1) 추진방향 : 관내 취약계층이 시원하고 건강한 여름을 보낼 수 있도록 나눔활동 추진
- 2) 사업기간 : 2023. 7월 ~ 8월
- 3) 사업내용
 - 동 방문 민원인 대상 얼음생수 무료 제공
 - 독거어르신 및 경로당 등 취약계층 대상 여름철 초복 닭죽 및 열무김치 나눔

마. 독거어르신 원예치료 교실, 혼밥남성 요리교실 운영(지역사회보장협의체, 새마을부녀회)

- 1) 추진방향 : 홀로사는 어르신과 혼밥하는 남성을 대상으로 각각 원예치료와 요리교실을 운영하여 우울감을 해소하고 삶의 활력을 되찾음.
- 2) 사업기간 : 2023. 4월 ~ 10월
- 3) 사업내용
 - 전문강사(복지원예사)를 초청 관내 독거어르신 대상 원예치료 교실 운영
 - 전문강사 및 새마을부녀회장 초청 홀로사는 노장년층 남성 대상 요리교실 운영

바. 감염병 예방을 위한 방역소독 활동 (새마을협의회)

- 1) 추진방향 : 감염병 확산 및 해충 방지를 위한 방역으로 주민들의 쾌적한 환경 제공
- 2) 사업기간 : 2023. 6월 ~ 9월(주 2회)
- 3) 사업내용 : 골목길, 공원 등 방역취약 지역 마을 방역소독 활동 전개

사. 무안반도 통합을 위한 도농상생교류 활동

- 1) 추진방향 : 자매결연 협약 및 도농간 다양한 교류활동을 통해 상생발전의 토대와 통합의 기틀 마련
- 2) 사업기간 : 2023. 연중
- 3) 사업내용
 - 자매결연(협약 기완료) 및 상호 행사(축제, 스포츠·문화예술행사) 참석 교류
 - 취약계층 나눔 교류활동(경로당 방문, 이미지용 봉사)
 - 농수산물 사주기 및 특산물 판매
 - 고향사랑기부제 상호 기부 등 기타 민간 교류활동 지속

연산동

1. 동의 유래

1932. 1. 4 목포부(시) 구역 확장에 따라 무안군 이로면의 산정리 일부를 편입하여 백편동과 산정리의 이름을 따서 연산동이라 하였다.

2. 일반현황

가. 연혁

- 1) 1997. 1. 1 목포시 행정구역 개편으로 산정3동에서 분동
- 2) 2002. 2. 22 목포시 연산동 1236-17 청사 이전
- 3) 2002. 3. 22 연산동 주민센터 개소

나. 지역특성

- 1) 서해안 고속도로 및 압해대교 시·종점의 교통 요충지
- 2) 산정농공단지·삼진산업단지가 조성된 지역으로 목포산업 발전의 증추적 역할
- 3) 도시와 공단·농어촌마을이 혼재된 도·공·농 복합지역

다. 행정구역 및 인구

(2022. 12. 31)

면적(㎢)	행정 조직			세대수	인구 수			공무원 수		비고
	법정동	동	반		계	남	여	정원	현원	
2.88	3	20	94	4,177	10,469	5,139	5,330	12	12	

라. 주택 및 주요시설

주택(세대)			주요 시설(개소)						
계	단독	아파트	계	공공기관	종교	경로당	상가	기타	
4,177	445	3,732	130	8	13	4	102	3	

마. 관내 주요 기관·단체(경로당 4, 기관 7, 복지시설 2)

기관·단체명	대표 직위	성명	비고
근화그린 경로당	회장	최광자	
현대이파트 경로당	회장	김정남	
신인버치빌레스 경로당	회장	강용정	
행복주택 경로당	회장	-	
목포기상대	대장	한영주	
연산 119 인진센터	센터장	정영석	
향토예비군 연산동대	동대장	최정일	
자동차등록사무소	소장	-	
북형수질관리사무소	소장	위준철	
청호중학교	교장	하상영	
백련초등학교	교장	김형만	
공생재활원	원장	정애리	
목포노인전문요양원	원장	이현자	

바. 자생조직

직위	성명	성별	직업(경력)
주민자치위원장	이영희	여	
동장협의회장	송관순	여	
새마을부녀회장	추서영	여	자영업
비르개살기위원장	장유진	여	서해인 공인중개사
새마을지도자	윤국진	남	세종하이텍
지역사회보장협의회	정재한	여	

사. 국민기초생활보장수급자 : 192세대 302명

3. 2022 중요업무 추진성과

가. 「연산푸른음악회」 추진

- 1) 추진시기 : 1회 (10월)
- 2) 참여인원 : 700여명
- 3) 주요프로그램 : 풍물패, 성악, 댄스, 태권도, 초대가수, 노래자랑, 행운권 추첨 등
- 4) 추진목적
 - 대회 다양한 문화공연의 제공과 함께 주민노래자랑을 개최하여 주민들 스스로 참여할 수 있는 축제의 장 마련
 - 이 지역을 찾은 관광객은 물론 지역주민들의 문화어울림 화합의 한마당
- 5) 추진실적
 - 제50회 연산음악회 개최

나. 범죄 없는 밝고 안전한 동네 만들기 「연산지킴이」 활동

- 1) 추진시기 : 연중(매주 화요일)
- 2) 참여인원 : 연산지킴이 회원 10명
- 3) 주요내용 : 가로등-보안등 점검, 주민불편사항, 청소년선도 등
- 4) 추진목적
 - 주민스스로가 지역문제에 관심을 갖고 살기 좋은 동네만들기에 앞장섬으로써 연산동 주민의식 고취
 - 지속적인 선도에방으로 청소년 일탈 행위 제로화 추진
- 5) 추진실적
 - 주민불편사항 처리 및 민방위 자율활동 30회

다. 「사랑의 김장 김치 나눔 행사」 추진

- 1) 추진시기 : 2022. 12월
- 2) 주 관 : 새마을부녀회, 새마을지도자협의회
- 3) 추진실적
 - 김장김치 250여포기를 직접 담가 관내 취약계층 60세대 및 경로당에 전달
 - 홀몸노인 20여 세대 방문하여 안부 묻기와 에로사항 청취

라. 「따르릉 연산동입니다.」 운영

- 1) 추진시기 : 2022년 연중(매달 2회이상 실시)
- 2) 주 관 : 지역사회보장협의체
- 3) 활동내용
 - 독거노인 및 저소득계층의 불편사항 조사 및 에로사항 청취
 - 거동이 불편한 세대에 필요물품 제공

바. 「송년문화나들이」 추진

- 1) 추진시기 : 2022년(5월)
- 2) 주 관 : 지역사회보장협의체
- 3) 추진목적
 - 나들이 기회가 부족한 저소득층 가정 대상 1회 10만원 나들이 비용 지원
- 4) 추진실적
 - 2022. 5월 25가정에 나들이 비용 지원

바. 「친절·질서·나눔·청결」 목포사랑운동 추진

- 1) 추진시기 : 2022년 연중
- 2) 참여인원 : 자생조직, 시민단체, 시민 등
- 3) 활동내용
 - 친절 : 백련지구 인근 상가 밀집지역 친절캠페인
 - 질서 : 청소년 기초(법) 질서 및 계도활동, 교통질서 지키기 캠페인 전개
 - 청결 : 공원하천 환경정비 및 무단투기 취약지 관리 정비, 꽃나무식재
 - 나눔 : 복지시설 및 경로당 위문, 복지사각지대 발굴하여 필수 생필품 전달

4. 2023 주요업무 추진계획

가. 사랑의 콘서트 「연산푸른음악회」 내실화 추진

- 1) 지역주민에게 따뜻하고 사랑이 넘치는 맞춤형 음악회 운영
- 2) 녹지공원에서 도시생활의 여유를 찾는 문화공간 제공
- 3) 시민, 관광객이 함께 참여하는 관광상품 개발

나. 홀몸노인 체계적 관리 시스템(“따르릉 연산동입니다”) 운영

- 1) 지역사회보장협의체 위원들이 관내 위험군을 대상으로 주 1회 이상 유선으로 안부 확인 및 동 관리 리스트에 이상 유무 기록관리
- 2) 특이사항 발견 시 동 사례관리팀에서 현장방문으로 위기 해소
- 3) 고독사의 근원적 예방으로 취약계층 관리 강화

다. 희망찬 목표 만들기 전개

- 1) 관광거점도시로의 도약을 위한 관광객 방문 대비 시민의식 고취
- 2) 동 실천위원회를 구성하여 약속지킴(Promise)·마을가꿈(Image)·칭찬운동(Nice)·사랑나눔(Kind)의 희망찬 목표 만들기 운동 시민 참여 독려 및 실천운동 발굴 추진
- 3) 동 자생조직과의 협업을 통해 「희망찬 큰 목표」를 정착시키기 위한 실천운동 및 캠페인 지속 전개
- 4) 목표와 신안의 자생조직간 도농상생교류 활성화 추진

원산동

1. 동의 유래

옛 버덕골 지금의 본옥동 마을 일대와 1932. 3. 15 공유수면매립준공면허를 받아 염전과 잡종지로 이용되는 토지를 1988. 4. 21 죽산 토지구획정리사업을 통해 개발된 지역과 원산정이라는 지명을 가진 마을부근에 조성된 아파트단지가 들어서면서 인구가 증가함에 따라 이 지명을 원산동이라 하였다.

2. 일반현황

가. 연혁 : '97. 1월 행정동 분합으로 산정3동에서 분동되어 원산동으로 개소

나. 지역특성

- 1) 죽산 지구 택지조성으로 대단위 주거지역이 형성
- 2) 아파트 및 원룸·빌라 단지가 많으며, 전체 인구의 75% 이상을 차지함
- 3) 서해안고속도로 및 북포대교 개통으로 종점인 북항과 인접 교통 요충지로 급부상

다. 행정구역 및 인구

면적 (㎢)	행정 조직			세대수	인구 수			직원 수	비고
	법정동	동	반		계	남	여		
0.62	2	34	170	5,948	12,245	6,003	6,242	13	

라. 주택 및 주요시설

주택(호)					공공 시설							
계	아파트	단독	연립	상가	계	공공기관	경로당	학교	병의원	종교	금융	기타
5,948	3,913	1,221	702	112	75	4	12	2	19	34	5	-

마. 사회복지 현황

(단위 : 세대/인원)

총계	국민기초 수급자	독거노인	소년소녀 가정	한부모 가족	차상위 의료급여	다문화 가정
1,084/1,840	672/1,095	110/110	2/4	180/468	97/133	23/30

바. 주민사랑방 운영현황

프로그램명	강사명	운영시간	운영주기	수강료
에어로빅	이홍윤	09:20~10:20	매일	
라인댄스	이홍윤	10:30~11:30	월,수,금	
요가교실	홍안숙	화,목 10:30~11:30 금 11:35~12:35	화,목,금	
서예교실	김호민	14:00~16:00	화,목	

3. 2022년 주요업무 추진실적

가. 자생조직과 다양한 봉사·나눔 활동 전개

- 1) 어르신 효사랑 위안잔치 개최(주민자치위원회) : 1회/300여명 초청
- 2) 경로당 식료품 전달(방위협의회) : 2회/12개소
- 2) 희망의 집고치기 사업 및 불품 나눔(새마을협의회)
 - : 취약계층 1세대 대문교체 / 라면 50박스
- 3) 어려운 이웃과 함께하는 김장김치 나눔 행사(새마을협의회, 새마을 부녀회)
 - : 지역아동센터 및 저소득층 50가구에 김장김치 100포기 전달
- 4) 추석명절 취약계층 송편 나눔 행사(바르게살기위원회)
 - : 어르신 44명, 아동복지시설 6개소에 송편 50박스 전달

나. 원산동 사랑나눔공동체 운영

- 1) 추진시기 : 2007년부터 매월 둘째 주 화요일(연 12회)
- 2) 후원대상 : 복지사각지대 저소득층 16세대
- 3) 후 원 자 : 43명
- 4) 수 혜 자 : 16세대(매년선정)
- 5) 후원내용 : 14,536천원(백미·생필품 등 지원)

다. 화목한 이웃관계 분위기 조성을 위한 「행복푸드나눔」사업 운영

- 1) 추진시기 : 2017년부터
- 2) 추진배경 : 아파트 거주지역 특성상 단절된 이웃관계 분위기 개선
- 3) 운영방법
 - 관내 음식점 및 슈퍼마켓 등을 대상으로 대상 사업장 모집
 - 저소득취약계층, 사회복지시설 등 지원대상자 선정 및 전달
 - 선정된 사업장에 “원산동 행복푸드사업 O호점” 표지 부착
- 4) 지정업체 현황
 - 현재까지 관내 14개 업체 지정(식당, 슈퍼, 문구점 등)

라. 원산동-비금면 도농상생교류 운동 추진

- 1) 추진기간 : 2022. 10월 ~ 12월
- 2) 결연단체 : 원산동새마을협의회, 비금면이장단협의회
- 3) 추진실적 : 2회, 50여명 참여
- 4) 추진내용 : 도농상생 업무협약 체결 및 상호 교류 방문

마. 목포사랑운동 추진

- 1) 기 간 : '22. 3 ~ 11월(매월1회 이상)
- 2) 장 소 : 관내 인구 밀집지역, 전통시장, 공한지 등
- 3) 참여인원 : 동 자생조직, 유관기관, 시민 등
- 4) 내용
 - 전통시장 친절·청결 캠페인 실시
 - 코로나19 대응 사회적 거리두기 캠페인 실시
 - 관내 청결활동, 교통안전 캠페인 실시 등

4. 2023년 주요업무 추진계획

가. 자생조직과 다양한 봉사·나눔 활동 전개

- 1) 경로당 불품 나눔(주민자치위원회)
- 2) 복날 효사랑 나눔행사(방위협의회)
- 3) 희망의 집 고치기 사업 및 불품 나눔 행사(새마을협의회)
- 4) 사랑의 김장김치 나누기 행사(새마을부녀회)
- 5) 추석맞이 이웃사랑 송편 나눔 행사 (바르게살기위원회)

나. 원산동 사랑나눔공동체 복지사각지대 후원

- 1) 추진시기 : 매월 둘째 주 화요일(연 12회)
- 2) 후원대상 : 복지사각지대 저소득층 16세대
- 3) 후 원 자 : 43명
- 4) 후원계획 : 매월 100만원 상당(백미, 이불, 생필품 등 지원)

다. 화목한 이웃관계 분위기 조성을 위한 「행복푸드나눔」 사업 운영

- 1) 추진시기 : 연중
- 2) 후원대상 : 저소득층, 복지시설 및 경로당 등
- 3) 참여업체 : 관내 14개 업체
- 4) 후원계획 : 매월 50만원 상당 쿠폰 등 지원(음식, 반찬, 문구류 등)

라. 희망찬 목표만들기 운동 추진

- 1) 기 간 : '23. 4 ~ 11월(매월2회 이상)
- 2) 참여대상 : 동 실천추진단, 자생조직, 유관기관, 시민 등
- 3) 추진내용
 - 안전문화 실천 캠페인 및 릴레이 청결활동 전개
 - 칭찬 운동, 나눔·봉사 특색사업 발굴 추진

마. 청정전남 으뜸마을 만들기 사업 추진

- 1) 사업기간 : 2023. 4 ~ 2023. 12.
- 2) 참여인원 : 40명
- 3) 사업내용
 - 마을안내판, 포토존 설치
 - 밤거리 경관 개선 및 안심 귀갓길 조성을 위한 로고젝터 설치
 - 노후 담벼락 개선 실시

대성동

1. 동의 유래

대성동은 개항이후 새로이 번창한다는 뜻에서 처음에는 번창동이라 불렀다가 다음에는 신창동으로 고치고, 이어서 크게 성장할 동이라 하여 대성동(大城洞)으로 개명하였으며, 지금의 목포여자고등학교 앞을 중심으로 발전하여 현재에 이르고 있다.

2. 일반현황

가. 동의 연혁

- 1) 1945년 해방과 함께 목포시 행정구역 개편으로 전체 25동 중 제5동에 속함
- 2) 1953년 8월 15일 지방자치 실시로 대성1구동, 대성2구동으로 개칭
- 3) 1969년 내무부(지금의 행정안전부) 지역개편으로 대성1동, 대성2동으로 개칭
- 4) 1997년 1월 1일 목포시 행정동 통합으로 대성1·2동이 대성동으로 합동
- 5) 2006년 8월 7일 목포시 행정구역 개편으로 "남양동 1동" 편입

나. 지역의 특성

- 1) 목포역 주변 시내권과 북항권을 연결하는 원도심 교통의 중심지
- 2) 가톨릭목포성지는 대성당과 부대시설 완공에 이어 로마 교황청으로부터 준대성전 지정을 받아, 성지순례객과 관광객이 급증하여 원도심 지역 경제 활성화에 크게 기여
- 3) 천년나무아파트 입주로 인구나 행정수요가 증가하고 있으며, 고령층 인구 비율이 19%로 노인복지시책 확대 필요

다. 행정조직 및 인구현황

(2022. 12. 31. 현재)

면적 (㎢)	행정 조직			세대수	인구 수			직원 수	
	법정동	동	반		계	남	여	정원	현원
0.34	4	16	82	2,390	4,839	2,394	2,445	11	11

라. 주민사랑방 운영

프로그램	강사명	운영장소	운영주기	비고
성인문해교실	노태연	2층 회의실	월,수,금	
요가	오수진	2층 대강당	월,수,금	
커피엔솔베이킹	박지현	상시학습장	화(격주)	
수제비누공방	문성원	상시학습장	화	

마. 주요 기관

- 공공기관 : 양동우체국
- 학 교 : 목포여자고등학교, 대성초등학교
- 금융기관 : 목포농협 대성지점, 목포대성신협 산정지점, 우리신협
- 종교시설 : 가톨릭목포성지, 대성동 천주교회, 목포비전교회, 동원교회, 좋은만남교회 등

바. 자생조직 현황

(단위 : 명)

주민자치위원회	방위협의회	바르게살기 위원회	새마을지도자		통장협의회	
			남	여	남	여
20	9	11	9	11	6	10

사. 저소득층 현황

(단위 : 세대/명)

국민기초수급자	소년·소녀 가정세대	모·부자 세대	독거 노인	장애인
209/275	0	36/93	406	278/303

3. 2022 주요 업무 추진실적

가. 지역인재육성을 위한 대성장학회 장학금 지급

1) 사업개요

- 설립 일 : 2012. 1월
- 지원대상 : 대성동 거주 고등학생, 대학생
- 지원 일 : 2022. 11. 25.
- 지원현황 : 10명(지원액: 4,800천원)
- ※ (2022.11월기준) 103명 / 40,100천원

2) 기대효과

- 관내 학업성적 우수학생, 생활이 어려운 가정의 모범학생에게 장학금을 전달하여 지역 인재 육성에 기여

나. 대성동 으뜸마을 만들기 사업 추진

1) 사업기간 : 2022. 2. ~ 2022. 10.

2) 참여인원 : 20여명

3) 사업내용

- 공한지 내 대형폐기물(페타이어, 건축자재) 수거 및 꽃 식재
- 쓰레기 배출함 제작 및 설치
- 연산배수지 벽화 일부 조성
- 무단투기 배출 제도 및 교육, 청결 캠페인 활동 : 월 1회

4) 기대효과

- 마을 경관조성 사업을 통해 불법무단투기 근절 효과 및 마을공동체 활성화 기여

다. 주민과 함께하는 깨끗한 동네 가꾸기

1) 무단투기 CCTV 설치 : 9개소

2) 공한지 꽃밭조성 및 울타리 정비 : 3개소

3) 거리질서 지키기 캠페인 및 청결활동 추진 : 12회

4) 도로변 잡초 제거 : 연중 수시

라. 이웃과 함께하는 복지 사업 추진

○ 이웃에게 삶의 보람을 줄 수 있는 행복나눔 행사

- 사랑나눔가게 협약 및 후원 : '22년 협약추진 1건(더줌마트대성점), 누적 협약가게 총 14개소 매년 15백만원 상당 현금·현물 후원
- 후원자 및 자생단체 불품 기증 : 백미, 생필품, 김장김치 등 1,443세대 / 45,700천원

- 복지사각지대 생활비 및 집수리 지원 : 24세대 / 16,927천원
- 취약계층 읍면동 맞춤형 통합서비스 지원 : 21세대 / 6,000천원
- 독거세대 주거환경 정리지원(동 마을복지 연계) : 1세대
- 목포복지재단 지정기탁금 연계 지원 : 123세대 / 3,780천원(백미 외 생필품)
- 동 지역사회보장협의체 특화사업(백미, 반찬 등) : 50세대 / 1,400천원

마. 「사랑의 김장 김치 나눔 행사」 추진

- 1) 추진시기 : 2022. 12월
- 2) 주 관 : 대성동 새마을부녀회
- 3) 추진실적
 - 김장김치를 직접 담가 관내 취약계층 60세대 및 경로당 전달
 - 취약계층 어르신 20세대 방문하여 에로사항 청취

4. 2023년도 주요업무 추진 계획

가. 대성장학회 운영

- 1) 장학생 선발 및 전달(9~11월중)
 - 선발인원 : 10명내외
 - 장학금액 : 1인당 고등학생 300천원, 대학생 500천원
- 2) 주요내용 : 자생조직 등의 자율적 참여를 통해 장학금을 적립하고 어려운 이웃에게 지원하여 교육기회 확대 및 인재 육성에 기여
 - ※ 회원모집 지속 확대 : 독지가, 사업체 등의 자율적 기탁 유도로 더 많은 지원해대

나. 약속지킴·마을가꿈·칭찬운동·사랑나눔의 「희망찬 목포 만들기(Pink's Mokpo)」 전개

- 1) 추진시기 : 2023년 연중
- 2) 참여인원 : 자생조직, 주민 등
- 3) 추진내용
 - 약속지킴(Promise) : 간선도로 교통질서 캠페인(월 1회) 실시
식당 대상 위생의식 개선 캠페인 실시
 - 마을가꿈(Image) : 연산배수지 벽화 조성
마을 명소 포토존 조성
청결활동(주 1회) 실시
쓰레기배출지 로고젝터 설치
마을 종합안내도 설치

- 칭찬운동(Nice) : 시민 친절교육 실시(자생조직 회의시)
친절동민 칭찬 릴레이 전개(월 1회/동 게시)
- 사랑나눔(Kind) : 고향사랑 상호기부 실시(도초면)
후원자 및 복지대상자 지속 발굴

다. 대성 사랑나눔가게 협약

- 1) 사업기간 : 2019년 ~ 현재
- 2) 협약가게 : 관내 14개업체
- 3) 후원내용 : 매월 후원금이나 후원물품 지원
- 4) 기대효과 : 나눔문화 확산 및 저소득층 지원망 확대

라. 취약계층 어르신 무료 이·미용 봉사

- 1) 기 간 : 분기별 1회
- 2) 주 관 : 대성동 새마을부녀회
- 3) 주요내용 : 생활이 어려운 독거노인 등 저소득 어르신에게 무료로 머리염색 등 봉사 및 안부살피기

마. 깨끗한 대성동 마을만들기 추진

- 1) 추진내용 : 정자주변 환경개선, 깨끗한 마을만들기 사업 전개
- 벽화사업, 꽃·나무 식재, 무단 쓰레기 정화 및 캠페인 활동
- 2) 사업기간 : 2023. 3. ~ 10.
- 3) 기대효과 : 벽화, 꽃·나무 식재로 쓰레기 불법 투기 감소 및 도시 미관 개선

바. 사랑의 반찬·쌀 나눔 사업

- 1) 사업대상 : 저소득층 1인가구(기초수급자, 차상위계층, 복지사각지대)
- 2) 지원내용 : 김치·백미구매, 4~5종 추가반찬 직접 조리 등
- 3) 주요내용 : 독거노인세대, 한부모가정세대 등 취약계층 세대에 백미와 밑반찬 4~5종을 구
성해 식사에 도움을 제공, 지역사회 돌봄 강화

목원동

1. 동의 유래

가. '97. 1. 1. 행정구역 개편으로 동별 통합

- 1) 북교동 : 북교·달성·죽교3동
- 2) 남양동 : 남교·양동
- 3) 무안동 : 죽·호남·무안동

나. '06. 8. 7. 북교·남양·무안동이 목원동으로 통합

2. 일반현황

가. 지역특성

- 1) 북포 근대 역사·문화·관광자원을 보유한 원도심의 중심지역
- 2) 과거 북포의 경제·교통의 요충지로 원도심 공동화현상으로 침체되었다가, 최근 도시재생사업과 문학마을조성사업 등을 통해 활력을 되찾고 있음

나. 행정조직 및 인구

(단위 : 세대/명)

면적 (㎡)	행정 구역			세대수	인구			국민기초수급자		공무원 수
	법정동	통	반		계	남	여	세대수	인원수	
1.5	14	35	151	4,322	7,271	3,681	3,590	1,981	2,501	11

다. 주민사랑방 운영

프로그램	운영장소	운영일	시간	참여인원
한글교실	트윈스타(4층)	월, 수, 금	13:00-15:00	10명
풍물교실	구)무인동(2층)	화, 목	14:00-16:00	20명
요 가 교 실	구)무인동(2층)	월, 수, 금	14:00-15:00	20명
골 프 교 실	구)무인동(3층)	월 - 금	09:00-18:00	10명
클라이밍교실	구)무인동(4층)	월 - 금	19:00-22:00	10명
탁 구 교 실	구)죽교3동(2층)	월 - 금	14:00-16:00	15명

라. 저소득층 현황

(단위 : 세대/명)

기초생활수급자	독거노인	한부모가족	차상위의로급여	다문화가정
1,981/2,501	4/4	1/3	108/129	8/10

마. 경로당 현황 : 10개소

바. 주민조직 현황 (8개, 119명)

(단위 : 명)

주민자치 위원회	방위 협의회	바르게살기 위원회	새마을지도자		총장	지역사회 보장협의회	작은도서관 운영위원회
			남	여			
21	12	9	12	8	35	13	9

3. 2022 주요업무 추진실적

가. 이웃사랑 나눔의 복지행정 추진

1) 목원동 사랑의 집수리 봉사 추진

- 관내 저소득층 대상, 맞춤형 집수리 제공
- 추진내역: 민관협조, 복지자동대 등을 통해 총 80세대 수리
- 이웃사랑 실천 및 주거환경 개선을 통한 심리적 안정감 제공

- 2) 어르신 복지증진 활동 실시
 - 경로당 어르신 안부 살피기 및 시설 점검(월1회 이상)
 - 어르신 삼계탕 나눔 행사(하반기)
- 3) 지역사회보장협의체 행복봉사단 운영을 통한 소외계층 청소, 전기수리 등 재능기부 추진
- 4) 연말 사랑의 김장김치, 쌀, 연탄 등 나눔행사 추진

나. 복지사각지대 발굴 및 맞춤형복지 실현

- 1) 복지사각지대발굴 및 통합사례관리
 - 복지통장과 연계하여 분기별 복지사각지대 일제조사 및 수시 운영
 - 내부사례회의 수시 개최, 맞춤형 서비스 제공계획 수립
 - 사랑나눔가게 및 각종 후원 연계하여 대상자별 욕구에 따른 맞춤서비스 제공
- 2) 찾아가는 복지상담
 - 매월 찾아가는 복지상담을 운영하고 독거노인, 장애인 등 거동불편대상가구 집중 방문 상담 실시
 - 취약계층 방문과 전화상담 등을 통한 수시 모니터링
- 3) 민관협력 활성화 및 자원관리
 - 월1회 지역사회보장협의체 회의를 통한 지역자원발굴 및 자원관리 효율화

다. 안전하고 쾌적한 동네 만들기 추진

- 1) 주민불편사항 바로처리사업 추진 (연중)
 - 생활불편사항(쓰레기, 골목길 정비 등)을 최우선 해결하여, 살기좋은 깨끗한 동네 조성
- 2) 자생조직 연합 「복원등록공대」 결성
 - 간선도로 및 이면도로 집중 청결활동 실시
 - 관광객 맞이 주요 관광지 청결활동 실시
- 3) 도로변 꽃밭 조성 및 공한지 정비
 - 차없는 거리, 북교동 한옥마을, 로데오거리, 북교동 예술인골목 등 꽃밭을 조성하고 관내 공한지 일제 정비 실시
- 4) 청정전남 으뜸마을 만들기 사업 추진
 - 무단투기 배출 계도 및 교육, 청결활동 실시 : 월1회
 - 쓰레기 배출함 제작 및 공한지 꽃밭 조성 : 4개소

4. 2023 주요업무 추진계획

가. 목원동 사랑나눔가게 협약체결 확대 및 나눔 활성화

- 1) 사랑나눔가게 관계자 간담회 실시 : 분기별 1회
- 2) 신규 사랑나눔가게 발굴로 나눔문화 확산 도모
- 3) 어르신 식사나눔, 의복나눔, 시력보조기구 나눔 등 맞춤형 서비스 제공 추진

나. 희망찬 목포 만들기(Pink's Mokpo) 추진

- 1) 시 기 : 연중 수시
- 2) 참여인원 : 동 실천추진단, 자생조직, 시민 등
- 3) 추진내용
 - 약속지킴(P) : 불법주정차 금지, 교통신호 지키기 등 안전캠페인 실시 등
 - 마을가꿈(I) : 청소의 날 운영, 청결 활동, 가로수 꽃밭 가꾸기 등
 - 칭찬운동(N) : SNS 칭찬 릴레이 전개, 친절교육 실시 등
 - 사랑나눔(K) : 기부문화확산, 소의계층 나눔, 어르신 안부인사 드리기 등

다. 복지사각지대 발굴 및 맞춤형복지 실현

- 1) 동 특성에 맞는 고령자, 수급자, 장애인 맞춤형 복지실현
- 2) 찾아가는 복지상담
 - 매월 독거노인, 장애인 등 거동불편대상가구 집중 방문상담 실시
 - 취약계층 방문과 전화상담 등을 통한 수시 모니터링
- 3) 민관협력 활성화 및 자원관리
 - 월1회 지역사회보장협의체 회의로 지역자원발굴 및 효율적 자원관리
- 4) 이웃사랑 나눔의 정 실천
 - 사랑의 쌀 나눔행사, 어르신 삼계탕 대접, 김장김치 나눔 행사 등

라. 목포-신안 통합을 위한 「도농상생교류 운동」 추진

- 1) 시 기 : 연중 수시
- 2) 내 용 : 시·동 주관 주요 행사 초청 및 답방을 통한 상호 교류활동을 증대하고, 농수산물 직거래장터 실시 등 협력을 통한 화합 분위기 조성

마. 청정전남 으뜸마을 만들기 사업 추진

- 1) 시 기 : 연중 수시
- 2) 내 용 : 공한지 꽃밭 조성, 포토존 설치, 마을지도 제작, 쓰레기배출함 제작 등

동명동

1. 동의 유래

목포항의 동쪽 갯벌을 간척하여 일본인 거류지가 되었던 곳으로 송도정으로 불리다가 해방 후 목포 동쪽에 위치하였다하여 동명동으로 개칭함

2. 일반현황

가. 연혁

- 1) 1914. 10. 1. 6정목과 송도공원부지를 병합 송도정으로 칭함
- 2) 1948. 4. 1. 왜식 등명변경에 따라 동명동으로 명칭 개칭
- 3) 1997. 1. 1. 동명동 일부를 삼학동으로 분리
- 4) 2004. 6. 9. 현 청사로 이전 개칭(부지 550평, 연건평 273평)

나. 지역특성

- 1) 삼학도와 내항의 갯내음이 어우러진 항구 일변지이며
- 2) 목포종합수산물시장이 입지하여 각종 수산물 유통이 활발하고
- 3) 목포역, 삼학도, 여객선터미널을 연결하는 교통의 중심지

다. 행정조직 및 인구

(단위 : 명)

면적 (㎡)	행정 구역			세대수	인구			직원 수		비고
	법정동	동	반		계	남	여	정원	현원	
0.65	4	23	90	2,843	5,010	2,584	2,380	13	12	

※ 법정동 : 동명, 호남, 광동, 산정동

라. 기관·단체

구분	경로당	초등학교	공공기관	유관기관	금융	병원	종교
동명동	5	1	1	6	4	7	21

마. 주민사랑방 운영

프로그램명	풍물교실	국악교실	요가교실	노래교실	성인 문해교실
운영시간	월·금 15:00~17:00	수 14:00~16:00	월·화·목 10:30~11:30	수 14:00~16:00	월·화·목 09:30~11:30

3. 2022년 주요업무 추진실적

가. 저소득층 나눔활동을 위한 해오름봉사단 운영

- 1) 일시 : 매월 세번째 수요일(2022년 9회 운영, 207세대)
- 2) 내용 : 찾아가는 복지 대상자 발굴, 매월 저소득층 식생활 개선을 위한 밀반찬 지원활동

나. 이웃사랑 나눔 행사 전개

- 1) 명절대비 사랑의 쌀 나눔 행사
 - 설, 추석명절 대비 2회, 100세대 대상 쌀 및 생필품 나눔
- 2) 관내 어르신 효사랑 실천 행사
 - 어르신 삼계탕 나눔 행사 : 100가구 전달
 - 경로당 위문품 전달 및 위문 방문(5개소)
- 3) 연말연시 소외계층 나눔 행사
 - 사랑의 김장 나눔 행사(자생조직 연합)
 - 경로당 5개소, 저소득층 120세대 나눔
 - 저소득층 후원물품(쌀, 라면 등) 전달 : 200세대
 - 연말동절기 이불나눔 행사 : 20세대

다. 목포시민운동 적극 추진

- 1) 여름철 방역단 운영 : 23회
- 2) 청결활동 추진실적 : 청결, 잡초제거, 불법광고물 정비 등 200회
- 3) 도로변 꽃밭조성 : 2개소(송도마을, 남초 로터리)
- 4) 중점취약지역 관리 : 4개소(물량장, 쓰레기 민원 상습 발생 구역 3곳)
- 5) 캠페인 추진 : 교통안전 문화캠페인 및 청결·친절 캠페인 20회 추진

마. 청정전남 으뜸마을 만들기 사업 추진

- 1) 무단투기 제도 및 청결활동 실시 : 40회
- 2) 쓰레기 배출함 제작 및 비치 : 1개소
- 3) 마을 꽃밭 조성 : 송도마을 및 남초등학교 로터리
- 4) 불법투기 공한지 울타리 조성 : 1개소
- 5) 불법투기 공한지 정비 : 2개소

4. 2023년 주요업무 추진계획**가. 희망찬 목포만들기 운동 적극 추진**

- 1) 약속지킴(Promise)
 - 간선도로 교통질서 캠페인(월 1회) 실시
 - 식당 대상 위생의식 개선 캠페인 실시
- 2) 마을가꿈(Image)
 - 마을 명소 포토존 조성(77계단)
 - 청결활동(주 1회) 실시
 - 쓰레기배출지 로고젝터 설치(2개소)
- 3) 칭찬운동(Nice)
 - 시민 친절교육 실시(자생조직 회의시)
 - 친절동민 칭찬 릴레이 전개(월 1회/동 게시)
- 4) 사랑나눔(Kind)
 - 고향사랑 상호기부 실시(압해읍)
 - 후원자 및 복지대상자 지속 발굴

나. 해오름 봉사단 반찬 나눔 전개

- 기 간 : 매월 세번째 수요일
- 주요내용 : 자생적으로 조직된 봉사단으로 저소득 세대에 직접 만든 반찬을 나누며 안부를 살핌

다. 이웃사랑 나눔 행사 전개

- 1) 명절대비 사랑의 쌀 나눔 행사
 - 설, 추석명절 대비 2회, 100세대 대상 쌀 및 생필품 나눔
- 2) 관내 어르신 효사랑 실천 행사
 - 어르신 삼계탕 나눔행사
 - 경로당 위문품 전달 및 위문 방문(5개소)

3) 연말연시 소외계층 나눔 행사

- 사랑의 김장 나눔 행사(자생조직 연합)
- 저소득층 후원물품 전달
- 연말동절기 이불나눔 행사

라. 청정전남 으뜸마을 만들기 사업 추진

1) 사업기간 : 2023. 4. ~ 2023. 12.

2) 참여인원 : 60명

3) 사업내용

- 으뜸마을 만들기 추진단 구성 : 2023. 2.
- 쓰레기불법투기 로고젝터 설치 : 2023. 5월 / 2개소
- 마을포토존 설치 : 2023. 5~6월 / 1개소
- 마을안내도 설치 : 2023. 5~6월 / 1개소
- 불법투기 미분리 배출자 제도, 배출장소 청결관리 : 월 1~2회
- 쓰레기 배출함 만들기 및 배출지 비치 : 연 1회
- 봄·가을철 식재 및 관리 : 연중

삼학동

1. 동의 유래

1960년대 삼학도 앞바다를 데리한 지역의 의미를 살려 삼학동으로 명칭

2. 일반현황

가. 연혁

- 1) 1997. 1. 1. 행정구역 개편으로 동명동에서 분동
- 2) 2000. 9. 1. 주민자치센터 개소
- 3) 2003. 1. 6. 현 청사로 이전 개청

나. 지역특성

- 1) 원도심과 신도심을 연결하는 교통의 요충지
- 2) 단독 및 다세대주택이 주를 이루는 전형적인 주거지역
- 3) 자유시장을 비롯한 선박/자동차 관련 기계부품 제작·판매업체 다수 분포

다. 행정조직 및 인구

면적 (㎢)	행정조직			세대수	인구 수			공무원 수		비고
	법정동	통	반		계	남	여	정원	현원	
0.75	1	20	84	2,713	5,804	2,823	2,981	12	10	

라. 주민사랑방 프로그램 운영

프로그램명	전통한송	요가교실	리인댄스	장구/경기민요
운영일	매주(월,목)	매주(화,수,금)	매주(월~목)	매주(월,수)

마. 기관·단체 : 17개(공공기관 3, 학교 1, 경로당 4, 의료기관 5, 금융기관 3)

바. 자생조직 : 7개 조직(98명)

- 자치위원회, 방위협의회, 바르게살기위원회, 남·여 새마을, 통장단, 지역사회보장협의체

사. 국민기초생활보장 수급자 : 278세대 465명

3. 2022년 주요업무 추진실적

가. 재난취약계층 안전장치 설치

- 1) 추진배경 : 안전장치 설치로 안전사각지대에 놓인 취약계층의 화재 사고 사전 예방
- 2) 주요내용
 - 기 간 : 2022. 7. ~ 11.
 - 추진대상 : 독거노인, 장애인 세대
 - 주요내용 : 화재안전장치 3종(가스타이머록, 소화기, 화재감지기) 설치
 - 추진실적 : 취약계층 20세대 설치

나. 삼학동 「온정 나눔가게」 추진

- 1) 추진배경 : 도시화로 인한 이웃관계 단절 및 지역사회 복지문제 해결을 위한 지역네트워크 구축과 자발적인 나눔 문화 확산
- 2) 주요내용
 - 기 간 : 2022. 6. ~ 12.
 - 추진대상 : 17개소(관내 자영업 사업장)
 - 주요내용 : 생활이 어려운 독거노인, 한부모가정 등 저소득층을 대상으로 정기적인 물품 및 재능기부를 지원
 - 추진실적 : 이불 및 생활용품 등 물품 지원 및 피아노 무료 수강 등

다. 「친절·질서·나눔·청결」 목포사랑운동 추진

- 1) 추진시기 : 2022년 연중
- 2) 참여인원 : 자생조직, 시민단체, 시민 등
- 3) 활동내용
 - 친절 : 자유시장 상가에 웃는 얼굴 손님 맞이하기 친절캠페인 실시
 - 질서 : 삼학초, 자유시장 주변 불법주정차 및 교통질서 캠페인 실시
 - 청결 : 쓰레기 무단투기지역 및 주변 상가 방문 청결캠페인 실시
 - 나눔 : 사랑 온정나눔 가게 실천

라. 이웃과 함께하는 사랑의 나눔 활동 추진

- 1) 사랑의 김장김치 나눔 행사
 - 일시 : 2022. 12. 6.
 - 대상 : 경로당 4개소, 지역아동센터 2개소, 저소득층 82세대
 - 내용 : 관내 저소득층 김장김치 전달(100박스)
- 2) 경로당 위문 : 24회(월 2회)
- 3) 독거노인 안부살피기 : 월 2회 방문 및 주 3회 전화

4. 2023년 주요업무 추진계획

가. 희망찬 목표만들기 추진

- 1) 시 기 : 2023년 연중
- 2) 참 여 : 삼학동 실천추진단 30명
- 3) 활동내용
 - 약속지킴 : 삼학초, 자유시장 주변 교통질서 캠페인 실시
 - 마을가꿈 : 관광객 맞이 집중 청결활동 실시 및 무단투기지역 캠페인 실시
 - 칭찬운동 : 자유시장 상가 웃는 얼굴 손님 맞이하기 친절캠페인 실시
 - 사랑나눔 : 저소득층 정기 후원, 사랑 온정나눔 가게 실천 등

나. 청정전남 으뜸마을 만들기 사업 추진

- 1) 시 기 : 2023. 4. ~ 12.
- 2) 위 치 : 입암천변길, 쓰레기배출지 5개소
- 3) 참 여 : 으뜸마을 추진반
- 4) 사 업 비 : 3,000만원
- 5) 내 용 : 천변길 LED난간조명 설치, 배출지 로고젝트 설치 등

다. 무더위 시원한 얼음생수 무료 나눔

- 1) 기 간 : 하절기(2023. 7. ~8.)
- 2) 장 소 : 동 행정복지센터
- 3) 대 상 : 방문 주민, 노약자 등
- 4) 내 용 : 음료용 쇼케이스에 넣어 폭염기간 생수 지원

라. 해피데이 사랑의 치킨나눔 행사

- 1) 기 간 : 5월
- 2) 대 상 : 저소득층 가구 아동, 독거노인 20세대
- 3) 내 용 : 가정의 달 맞이 외식에 어려움이 있는 취약계층 아동 및 독거노인에게 치킨 제공

마. 독거어르신 지킴이단 운영

- 1) 시 기 : 2023. 3. ~ 12.
- 2) 대 상 : 고독사 위험군 독거어르신 4명
- 3) 지 원 액 : 140만원
- 4) 재원마련 : 삼학동 통장협의회 조직 및 일부 출연금

바. 함께 만드는 따뜻한 보금자리 주거안전점검 운영

- 1) 시 기 : 2023년 연중
- 2) 대 상 : 기초수급자, 차상위, 복지사각지대 어르신
- 3) 목 적 : 주거상태 취약 가구 대상, 협의체 동행 방문 후 복지지원 연계로 쾌적한 주거 환경 제공

사. 사랑의 김장김치 나눔 행사

- 1) 시 기 : 2023. 12.
- 2) 대 상 : 취약계층 90세대, 경로당 4개소, 지역아동센터 2개소
- 3) 지 원 액 : 300만원
- 4) 재원마련 : 새마을부녀회

아. 온정나눔가게 발굴, 재능기부 및 기부물품 지원 연계

- 1) 시 기 : 2023년 연중
- 2) 대 상 : 저소득층가구, 복지시설
- 3) 지원물품 : 생필품, 음식, 재능기부
- 4) 모집목표량 : 19개소(기존 17개소, 신규 2개소 발굴 예정)

자. 따뜻한 겨울나기 난방용품 지원 사업

- 1) 시 기 : 2023. 11. ~ 12.
- 2) 대 상 : 저소득층 25가구
- 3) 지원물품 : 전기장판, 극세사이불, 보온내의 등 난방용품 지원
- 4) 지 원 액 : 800,000원
- 5) 재원마련 : 지역사회보장협의체

만호동

1. 동의 유래

목포의 태동을 알리는 목포 진영의 소재지로 조선조 세종 때 군사 조직의 하나인 만호진을 설치, 수군 만호가 머물고 있었던 곳으로 목포진, 만호진으로 불리어 오다 일제시대 목포대라고도 불리었고 광복 후 만호진의 이름을 따라 만호동이라 함

2. 일반현황

가. 연혁

- 1) 1899년 남해안통·동해안통·목포대·본정통·산수통·무안통의 일부가 속함
- 2) 1953년 목포대(만호동), 수정(수강동), 해안통(해안동), 경정(경동), 중정(중동), 금정(금동), 유정(유동), 함정(함동)을 합하여 만호동으로 명명
- 3) 1997년 만호동 전지역과 영해동 전지역을 통합하여 만호동으로 명명 축정(축복동)을 합하여 영해동으로 명명

나. 지역특성

- 1) 목포의 태동을 알리는 만호진과 전설이 살아있는 삼학도가 있음
- 2) 서남권의 해상관문으로 국제항, 국내항 여객선 터미널이 있음
- 3) 1897년 전국4대 개항의 역사와 함께 다양한 근대역사·문화·건축자산 등 풍부한 관광자원을 간직한 원도심 중심지역임

다. 행정구역 및 인구(22. 12. 31.기준)

(단위 : 세대/명)

면적	행정조직			세대수	인구			공무원 수		비고
	법정동	통	반		계	남	여	정원	현원	
0.94㎢	30	14	62	1,687	2,555	1,361	1,194	11	10	

라. 주택 및 주요시설

주택(호)					주요 시설							
계	아파트	단독	연립	상가	계	공공기관	경로당	학교	병의원	종교	금융	기타
2,276	289	1,593	57	337	25	5	2	-	5	8	3	2

마. 자생조직 : 6개

조직명	자치위원회	방위협의회	통장협의회	새마을협의회	새마을부녀회	바르게위원회	비고
대표	박창수	최종식	채승기	양성원	진근영	김건자	
인원	18	15	14	10	22	13	

바. 사회복지 현황

(세대/인원)

총계	기초생활 수급자	차 상 위 장 애 인	기초연금	한부모가족	차 상 위 의료급여	다문화가정
300/361	219/256	33/33	-	13/32	35/40	-

사. 주민사랑방 운영

프로그램	강사명	운영요일	운영시간	운영장소	비고
요가교실	이숙현	월, 수, 금	14:30-15:30	3층 다목적실	
풍물교실	허정현	화, 목	14:00-16:00	3층 다목적실	
노래교실	민혜경	금	10:30-11:30	3층 다목적실	

3. 2022년 주요업무 추진실적

가. 이웃과 함께하는 따뜻한 만호동 만들기

- 만호동 나눔 특화사업 '나눔의 집' 업무협약
 - 이웃사랑 실천을 지속적으로 도모하고자 업무협약체결을 통해 관내 소외계층에 식료품, 물품 등을 정기적으로 후원하여 나눔문화 확산에 기여하고 더불어 함께 살아가는 지역 공동체 형성
- 송광아파트돌보미단 어르신 반찬나눔 봉사 및 어린이 한자교실 운영
 - 혼자 사는 어르신 15세대에 주기적으로 직접 만든 반찬을 배달하고 안부를 살핌으로써 고독사 예방과 서로 공존하는 마을을 형성
 - 늦은 시간까지 혼자 있어야 하는 어린이들에게 놀이공간을 제공하고 한자교실을 운영함으로써 안심할 수 있는 환경 조성과 이웃간 교류 활성화
- 목포 모란클럽과 '사회공헌 봉사활동' 결연을 통한 한부모학생 정기후원
 - 목포 모란클럽에서 관내 저소득 한부모 학생 2명과 결연을 통해 식료품, 생활용품 등을 정기적으로 후원하여 아동청소년의 건강한 성장을 위한 따뜻한 나눔 실천

나. 주민과 함께 만들어가는 명품만호

- 계절 꽃 식재로 사계절 꽃피는 만호동 만들기
 - 관광객이 많이 찾는 장소를 중심으로 계절 꽃을 심어 주민과 관광객에게 좋은 볼거리 제공
- 쓰레기 무단투기 없는 청결한 관광마을 조성
 - 쓰레기 무단투기가 빈번한 장소에 쓰레기 배출함과 그림자조명을 설치하고, 쓰레기 정비틀 통한 청결한 관광마을 조성
- 주민과 함께하는 청결 집중 추진의 날
 - 깨끗한 거리 조성에 주민 스스로가 직접 동참하여 깨끗한 만호동 만들기에 적극 노력

다. 복지사각지대 없는 만호동 만들기

- 복지봉장의 집 운영으로 봉장을 활용한 지역보호체계 구축
 - 만호동 14명의 봉장을 복지봉장으로 임명, 역량 강화 및 긴급지원 교육
 - 복지봉장집 대문 앞 현판 부착하여 복지사각지대 대상자의 복지 접근성 강화
 - 복지사각지대 발굴 및 생활실태 상시 모니터링 실시하여 행정복지센터 의뢰
 - 발굴 대상자 가정방문을 통해 상담 진행 후 욕구에 맞는 복지서비스 제공 등
- 비상연락망 스티커와 홍보물품을 활용한 긴급 연락망 체계 구축
 - 독거어르신 등 1인가구 300세대를 대상으로 봉장, 가족, 행정복지센터, 소방서 등 비상 연락망이 기재된 스티커를 배부하여 비상 상황 시 긴급 연락체계를 구축
 - 평상시 자주 사용할 수 있는 물품으로 홍보물품을 제작하여 위기 상황에 놓인 주민들을 발굴하는 데 기여

4. 2023년 주요업무 추진계획

가. 관광객이 찾는 만호동 만들기

- 청결한 관광마을 조성하기
 - 장기방치 폐기물 처리, 대청소의 날, 쓰레기배출함 설치 등
- 만호동 마을 꽃 가꾸기 사업
 - 주요 관광지 꽃 식재, 꽃 화분 배치 등
- 쓰레기 무단투기 방지조명 설치
- 만호동 특성화골목 개선사업
 - 감메기, 고양이, 골목갤러리 골목 청결활동 및 개선사업
- 야외용 벤치 보수
- 해안로 공원가꾸기
 - 잡초 제거 및 꽃잔디 식재 등
- 만호동 포토존 조성
 - 삼학도 입구, 해안로 등

나. 나눔문화 확산을 통한 이웃사랑 실천

- 만호동 나눔의 집 확산 운영
- 기부문화 확산 캠페인
- 관내 독거노인 반찬봉사
- 사랑의 집수리 봉사
- 경로당 나눔행사

유달동

1. 동의 유래

목포의 상징인 유달산의 동남쪽 아래에 위치한 동으로서 8·15 광복 이후에 일제 청산으로 단위 구역 명칭 개정시 유달동으로 명명, 유달산과 함께 목포의 대표적인 동으로 알려짐

2. 일반 현황

가. 연 혁

- 1) 1948. 4. 1. 목포시 유달동
- 2) 1997. 1. 1. 목포시 유달동과 서산동 지역통합 - 유달동
- 3) 2006. 8. 7. 목포시 유달동과 충무동 지역통합 - 유달동

나. 지역특성

- 1) 1897년 목포개항 당시 중심지로 서남해안의 해상관문
 - 가) 1897년 목포개항과 함께 일제시대부터 조성된 동으로 일본식 고택 등 각종 근대문화 유산이 산재해 있음
 - 나) 국토의 최남단인 서해안의 끝자락에 위치하여 전국 최대 규모의 연안여객 항로를 통해 서남해권의 여러 섬을 이어주는 해상교통의 관문임
- 2) 유달산을 후사면으로 하고 바다와 섬을 끼고 있는 힐링과 웰빙의 공간
 - 푸른바다와 섬 등 자연이 아름다운 시민의 휴식공간으로 서남쪽으로 10개의 섬(유인도 6, 무인도 4)이 위치하여 자연 그대로의 아름다운 풍광과 편안하게 즐길 수 있는 해양 휴식공간이 풍부함
- 3) 유서 깊은 문화유적과 볼거리와 즐길 거리가 산재한 목포 관광거점 명소
 - 가) 우리나라 최초 조선 육지면 발상지
 - 나) 국도 1, 2호선 기점
 - 다) 충무공 이순신장군의 호국의 얼이 서린 노적봉, 모충각, 고하도진
 - 라) 일제강점기의 구)일본영사관(근대역사관 1관), 구)동양척식주식회사(근대역사관 2관), 이훈동 정원, 방공석굴 등
 - 마) 박화성문학기념관, 노적봉예술회관, 외달도해수욕장 등
 - 바) 해상케이블카, 고하도 해상테크 개롱, 스카이워크, 유달산, 목포대교, 연희네슈퍼 등 목포시 대표 관광 명소 보유

다. 행정구역 및 인구(22. 12월말 기준)

면적 (㎢)	행정 조직			세대수	인구			공무원 수		비고
	법정동	동	반		계	남	여	정원	현원	
12.5	15	29	114	2,530	3,937	2,090	1,847	12	11	

※ 법정동 : 유달동, 대의동(1~3가), 중앙동(1~3가), 경동(1~2가), 서산동, 금화동, 온금동, 죽고동, 달동, 울도동

라. 주택 및 주요시설

주택 (호)					주요시설(개소)					
계	단독	연립	아파트	상가	공공기관	학교	종교	경로당	금융기관	병의원
2,983	2,542	293	1	147	5	4	18	13	1	1

마. 주민사랑방 운영

프로그램명	성인문해교실	탁구교실	요가교실	건강실버체조
운영주기	매주 (수,목,금) 09:30-11:30	매주 (월,수,금) 09:30-12:00	매주 (월,수,금) 13:30-14:30	매주 (수) 15:30-16:30

3. 2022년 주요업무 추진성과

가. 친절, 질서, 청결, 나눔의 목포사랑운동 추진

- 1) 교통질서 지키기 캠페인 전개 : 6회 66명 참여
- 2) 청결활동 및 청결 중점 추진의 날 운영 : 25회 429명 참여
- 3) 소외계층 나눔 분야 : 23회 429명 참여
- 4) 민원(주민불편사항) 처리 : 134건

나. 바다환경지킴이 정화활동 추진

- 1) 일 시 : 2022.7.26.(화)/2022.9.21.(수)
- 2) 장 소 : 외담도 일원
- 3) 주요내용 : 바다에서 떠밀려온 해양쓰레기 수거 활동
- 4) 실 적 : 2회 87명 참여, 쓰레기 12톤 수거

다. 2022년 섬 지역(달리도) 소통의 날 운영 지원

- 1) 일 시 : 2022. 11. 2.(수) 13:00 ~ 16:00
 - 2) 장 소 : 달리분교 운동장
 - 3) 참 석 : 150여명(시장님, 시의원, 민간단체, 주민 등)
 - 4) 주요내용 : 사전공연, 의료상담, 이미용서비스, 주민과의 대화(주민 건의사항 청취) 등
 - 주민과의 대화 (14:00~15:00) : 달리분교 운동장
 - 현장행정 서비스 (13:00~16:00) : 이미용서비스, 의료서비스 등
- ※ 전기가스점검, 농기계 점검, 경로당 위문품 전달, 방역, 주거개선 등은 행사前 완료

라. 유달동 갤러리 운영

- 1) 장 소 : 유달동 행정복지센터 내 1층 복도 벽면
- 2) 전시작품 : 그림 12점
- 3) 전시기간 : 연중
- 4) 주요내용 : 동 청사 내부 벽을 활용해 온금동 등 유달동을 그리는 작가의 작품을 무료 대여 후 전시(조순현 작가, 이미경 작가)

마. 유달동 행복나눔 사업 추진

- 1) 유달동 복지 후원기관(선경준치유타일)을 통해 부식지원 연계가 필요한 고독사 위험 가구를 선정하여 밑반찬 전달 및 안부 묻기 활동
- 2) 실 적 : 취약가구 5세대 반찬 배달

바. 유달동 사랑의 연탄 나눔 행사 추진

- 1) 기 간 : 2022. 11월 ~ 2022. 12월
- 2) 대 상 : 관내 연탄사용 저소득 세대 총 11,000장 전달
- 3) 주요내용 : 추운 겨울 연탄을 사용하는 난방 취약계층을 위해 단체, 기관 등으로부터 후원 받아 사랑의 연탄 전달

4. 2023년도 주요업무 추진계획

가. 2023년 유달동 한마음 경로 잔치 개최

- 1) 일 시 : 2023. 5. 3.(수)
- 2) 장 소 : 연희네슈퍼 인근 주차장
- 3) 참석인원 : 어르신 200여명
- 4) 주요내용 : 축하공연, 장한어르신상 표창, 기념품 전달 및 점심식사 제공 등

나. 미래세대와의 소통, 해양캠프 추진

- 1) 일 시 : 2023. 7월 ~ 8월중
- 2) 참여인원 : 100여명(관내 초등학교, 지역아동센터, 공생원, 자생조직회원)
- 3) 주요내용 : 목포해양대학교 협약 후, 실습선인 '세계로(1만톤)'에서 관내 청소년들과 함께 1박 2일 해양캠프 추진

다. 2023년 「감성이 묻어나는 유달 레트로 여행」 축제 개최

- 1) 일 시 : 2023. 9월중
- 2) 장 소 : 유달동 일원
- 3) 주요내용 : 주민들의 직접 참여를 유도하고, 다양한 재미를 주기 위해 소규모 그룹 형식의 프로그램 진행
 - 청소년 대상의 플라마켓
 - 주민들을 위한 예술창작 체험장 운영
 - 주민이 운영하는 소규모 음악회 및 버스킹, 책 낭독회 등

라. 유달동 갤러리 지속 운영

- 1) 장 소 : 유달동 행정복지센터 내 1층 복도 벽면
- 2) 전시작품 : 그림 8점
- 3) 전시기간 : 연중
- 4) 주요내용 : 동 청사 내부 벽을 활용해 온금동 등 유달동을 그리는 이미현 작가의 작품을 무료 대여 후 전시

마. 2023 희망찬 목포 만들기 범시민운동 전개

- 1) 참여인원 : 50여명(동 실천추진단, 자생조직, 주민 등)
- 2) 주요내용
 - (약속지킴) 불법주정차 금지 등 교통·기초질서 지키기 캠페인 추진

- (마을가꿈) 바다지킴이 환경정화 활동 및 공한지 등 청결활동 추진
- (칭찬운동) SNS 칭찬릴레이 전개, 친절교육 실시 등
- (사랑나눔) 소외계층 나눔, 독거노인 안부살피기, 연탄나눔 등

바. 청정전남 으뜸마을 만들기 사업 추진

- 1) 「릴레이 환경 정화활동」을 통한 클린(Clean) 유달동 만들기
 - 유달동 관내를 중심으로 분기별 릴레이 환경 정화활동 및 캠페인 전개
- 2) 아름다운 섬 가구기 바다환경지킴이 정화활동
 - 외달도 등 유달동 섬 지역을 중심으로 바다환경 정화활동을 통해 해양쓰레기 제로화 운동을 실천
- 3) 아름다운 해변마을 만들기
 - 해상케이블카와 스카이워크 등 해변동 일대 관광명소 밀집 길목을 중심으로 꽃길을 조성하여 관광객과 주민들에게 아름답고 깨끗한 경관 제공
- 4) 쓰레기 없는 관광지, 깨끗한 고하도 마을 가구기
 - 목포시 대표 관광지로 자리 잡은 고하도 마을에 쓰레기 배출함을 설치하고 쓰레기 줍기 활동을 통해 마을 환경정화 및 미관 개선 추진
- 5) 지붕없는 박물관, 한국의 나폴리 서산동 시화마을 가구기
 - 주민 및 시화마을 주변에서 활동하는 예술가들과 협업하여 공예 창작활동 및 문화예술 프로그램 운영 등 소통과 유대감 형성을 통한 공동체 회복

사. 2023년 마음을 잇는 따뜻한 유달동 나눔 운동 추진

- 1) 유달동 지역사회보장협의체를 중심으로 후원기관을 발굴하여 공공복지 서비스 매칭이 어려운 복지 사각지대 대상자들과 연계함으로써 주민들의 복지 체감도 향상
- 2) 주요내용
 - 가) 대상 : 복지사각지대 발굴대상(행복e음 추출 대상자 중심)
 - 나) 복지서비스 상담, 복지사업 안내, 사례관리, 후원물품 연계, 고독사 방지 1:1 매칭 등

죽교동

1. 동의 유래

죽교동은 유달산 아래 위치하여 원래 무안현 신죽동이라고 불리었으나 1914년 행정구역 병합 시 신죽동, 쌍교동의 병합으로 신죽동의 "죽"자와 쌍교동의 "교"자를 한자씩 따서 죽교리라 명명되었다.

2. 일반현황

가. 연 혁

- 1) 무안군 이르면 신죽호
- 2) 1914년 대반동, 신죽동, 쌍교동의 병합으로 죽교리로 함
- 3) 1932. 1. 4 북포부에 편입
- 4) 1949년 동계 실시에 의하여 죽교 2동
- 5) 1997. 1. 죽교 1동과 죽교 2동 병합으로 죽교동
- 6) 2000. 9. 27. "죽교동 주민자치센터"로 새롭게 출발
- 7) 2007. 9. 1. "죽교동 사무소"에서 "죽교동 주민센터"로 변경
- 8) 2017. 7. 1. "죽교동 주민센터"에서 "죽교동 행정복지센터"로 전환

나. 지역특성

- 1) 유달산 일주도로 하단부와 북항로 주변에 위치
- 2) 단독주택 밀집지역으로 노령인구 비율이 28%
- 3) 6개 중·고교가 밀집되어, 학생유동인구가 많음

다. 행정구역 및 인구

면적 (㎢)	행정구역			세대수	인구			공무원 수		비고
	법정동	동	반		계	남	여	장원	현원	
0.75	3	16	67	1,750	2,910	1,504	1,406	12	12	

라. 주택 및 주요시설

주택					주요 시설				
계	단독	연립	아파트	상가	공공기관	학교	종교	경로당	병·의원
2,354	2,041	79	-	234	2	6	11	3	2

마. 사회복지 현황

(단위 : 세대/인원)

총계	국민기초 수급자	독거노인	소년소녀 가정	한부모 가족	차상위 의로급여	다문화 가정
1,523/1,904	962/1,278	466/466	-	32/80	55/65	8/15

바. 주민사랑방 운영현황

프로그램	강사명	운영요일	운영시간	운영장소	이용인원 (일 평균)
성인문해교실	최희정	월, 수, 금	14:00 ~ 16:00	2층 소회의실	10명
기공체조교실	김혜민	월	13:00 ~ 14:00	춘광경로당	20명
체력단련실		월-금	09:00 ~ 18:00	2층 체력단련실	2명

3. 2022년 주요업무 추진실적

가. 목포사랑운동 추진

- 1) 질서 있는 거리·교통 문화의 도시를 위한 교통안전캠페인 추진
 - ▶ 흥일중, 목포교육지원청, 죽교파출소와 연계한 교통질서지킴이, 안전한 학교만들기 캠페인 (2회, 200명)
- 2) 깨끗하고 청정한 도시를 위한 청결활동 실천
 - ▶ 유달산 일주도로 일원 쓰레기 수거 및 불법 광고물 정비(2회, 50명)
 - ▶ 관내 공한지 쓰레기 수거 및 잡초제거(12회, 100명)
 - ▶ 무단투기 지역 및 배출지 주변환경 정비(12회, 200명)
 - ▶ 쓰레기 무단투기 및 불법소각 등 제도·홍보 거기 캠페인(4회, 50명)
 - ▶ 공한지 및 도로변 꽃밭조성(5개소, 276㎡, 팬지 등 봄꽃 5천본 식재)

3) 사랑이 넘치는 정감이 있는 도시를 위한 나눔 실천

- ▶ 후원기관 42개소, 지원세대 802세대 지원
- ▶ 경로당, 독거노인, 저소득층 등 가정방문 및 위문품 전달
- ▶ 민간협력 연계 지원 및 물품전달(따뜻한북향사람들, 재건교회, 독지가 등)
- ▶ 사랑의 열무김치, 김장김치 전달(바르게살기운동, 새마을부녀회)
- ▶ 저소득층 주거환경개선사업 추진(새마을협의회 및 사회봉사단체)
- ▶ 마을 텃밭 조성 사랑의 고구마 나눔행사(고구마 300kg 수확, 경로당, 독거노인 등 취약 계층 30세대 전달)
- ▶ 독거노인 밀반찬 지원
 - 운영방법 : 지역사회보장협의체(따복) 회원들이 매월 독거노인 가정방문하여 밀반찬, 과일, 김장김치 등 정기적 지원

나. 청정 전남 으뜸마을 사업 추진

- 1) 공한지 텃밭 가꾸기(2개소)
- 2) 마을 울타리 보수(1개소)
- 3) 길거리 화단 조성(2개소)
- 4) 쓰레기 분리수거함 설치(2개소)
- 5) 마을벽화그리기(1개소)

다. 주민사랑방 운영

- 1) 성인문해교실, 기공체조교실, 체력단련실
- 2) 건전한 문화여가 생활을 위한 평생학습 프로그램을 운영, 주민 만족도 향상

라. 죽교동-홍일중 '마을교육공동체' 업무 협력 추진

- 1) 일 시 : 2021. 3. 24. / 10. 6.
- 2) 장 소 : 홍일중
- 3) 참 가 : 총 200명(죽교동, 교직원 및 학생, 교육지원청, 학교전담경찰관)
- 4) 내 용
 - ▶ 교통질서 지키기 등 북포사랑운동 '질서'분야 캠페인
 - ▶ 법질서 준수, 학교폭력근절, 불건전 문화 일소 등

마. 주민과 화합하고 소통하는 행복마을 조성

- 1) 더불어 함께하는 행복마을 조성 사업(2022. 11.)
 - ▶ 주 체 : 죽교동 새마을협의회
 - ▶ 내 용 : 관내 독거노인 및 장애인 집수리(문블 및 방문 교체)

- 2) 취약계층 주거환경개선을 위한 도배 및 장판 교체(2022. 11.)
 - ▶ 주 체 : 죽교동 주민자치위원회
 - ▶ 내 용 : 관내 독거노인 도배 및 장판교체, 전기온수기 및 판넬설치
- 3) 생활민원 등 주민불편사항 처리(153회)

4. 2023년 주요업무 추진계획

가. 자생조직과 다양한 봉사·나눔 활동 전개

- 1) 경로당 불품 나눔(주민자치위원회)
- 2) 복날 효사랑 나눔행사(죽교동 주주모임)
- 3) 희망의 집 고치기 사업 및 불품 나눔 행사(새마을협의회)
- 4) 사랑의 김장김치 나누기 행사(새마을부녀회)
- 5) 시원한 여름나기 '불김치' 나눔 행사 (바르게살기위원회)

나. 목표+신안 통합을 위한 「도농상생교류 운동」 추진

- 1) 자매결연 지역(신안군 압해읍 부녀회) 주민 간 지속적인 연락과 교류를 통해 상호 유대강화
- 2) 시, 등 주요 행사 추진시 초청 및 답방을 통한 상호 교류 활동 증대
- 3) 김장김치행사, 농수산물 직거래, 농촌 일손 돕기 등 협력을 통한 화합분위기 조성

다. 이웃과 함께하는 복지공동체 구현

- 1) 관내 6개 학교를 중심, 독거노인 가정, 복지시설 대상 봉사활동을 추진
- 2) 기초생활수급자 및 복지사각 지대 취약계층 지속 관리
- 3) 여름철 열무김치 및 혹서기 대비용품 저소득층 전달
- 4) 저소득 불우이웃을 대상 "사랑의 김장 나눔행사" 추진
- 5) 죽교동 마을 돌봄 공동체 칠철 반상사업 운영 : 반찬배달, 생일상차려 드리기, 이미용봉사, 간단한 질수리, 말벗되드리기, 카네이션달아 드리기 등 돌봄 필요 취약세대 지원(동특수시책)

라. 시민을 섬기는 행정 추진

- 1) 신체적·경제적으로 어려운 주민들이 직접 찾아서 복지욕구에 맞는 다양한 서비스 제공
- 2) 주민들의 삶의 질 향상과 지역민과 함께하는 행정 지속 추진
- 3) 노인인구가 증가하는 동네 특성을 살려 실버세대의 사회참여 기반 조성 및 찾아서 봉사하고 섬기는 마을 분위기 조성

- 4) 초봉초봉작은도서관 운영을 통한 지역 독서문화 활동 장려
- 5) 독거 어르신 대상 봉사단 운영으로 고독사 예방에 기여
- 6) 관내 미용실과 연계한 찾아가는“이·미용 봉사”서비스 추진

마. 주민사랑방 운영 활성화

- 1) 특성화 프로그램 개발, 주민 요구 프로그램 개발 운영
- 2) 체력단련실 등 주민 편의 시설을 확충하여 편리하고 친근한 주민 쉼터로 조성

바. 독거노인 밀반찬 지원사업 추진

- 1) 운영기간 : 연중
- 2) 지원대상 : 독거노인 10세대
- 3) 참여주체 : 지역사회보장협의체, 지역사회 후원단체(따북)
- 4) 운영방법 : 독거노인 등 식사해결이 어려운 세대에 반찬 지원

사. 청정전남 으뜸마을 사업 지속 추진

- 1) 추진시기 : 연중
- 2) 사업량 : 7개 사업
- 3) 사업비 : 37백만원
- 4) 참여 : 마을별 추진반 구성(자생단체 회원, 일반 주민 등)
- 5) 내용
 - ▶ 공한지 울타리보수, 로고젝터 설치, 도로변 꽃밭조성, 마을벽화그리기, 쓰레기 배출함설치, 마을안내지도 제작, 포토존 설치

아. 희망찬 목포만들기 운동 추진

- 1) 기간 : '23. 4 ~ 11월(매월2회 이상)
- 2) 참여대상 : 동 실천추진단, 자생조직, 유관기관, 시민 등
- 3) 추진내용
 - ▶ 안전문화 실천 캠페인 및 릴레이 청결활동 전개
 - ▶ 칭찬 운동, 나눔·봉사 특색사업 발굴 추진

북항동

1. 동의 유래

- 본래 무안군 이로면 신죽호의 지역이었으나 1914년 일제의 행정구역 폐합으로 대반동, 신죽동, 쌍교동을 병합 죽교리라 하여 무안군 이로면에 편입
- 1949. 동계실시에 의하여 순천당약국 - 뒷개 선창간 도로의 동편을 죽교1동으로 정함

2. 일반 현황

가. 연 력

- 1) 1914년 신죽동, 쌍교동을 병합 죽교리라하여 무안군 이로면에 편입
- 2) 1932. 1. 4. 목포부에 편입, 1945. 9 해안동 3정목과 4정목을 편입
- 3) 1997. 1. 1. 목포시 행정동 분합에 의해 죽교1동을 분동하여 북항동 신설

나. 지역특성

- 1) 서해안 고속도로, 목포신항 및 도서를 연결하는 교통 요충지
- 2) 어항 및 해양수산 복합 공간 등 원도심 경계 중심지
- 3) 완충녹지, 친수공간, 유달산이 어우러진 최적의 웰빙 정주공간

다. 행정조직 및 인구

면적 (㎢)	행정 조직			세대수	인구 수			직원 수		비고
	법정동	동	반		계	남	여	정원	현원	
0.68	2	30	128	4,318	8,928	4,474	4,454	13	12	

라. 주택 및 기관·단체

기관·단체					
공공기관	학교	종교	경로당	금융기관	병·의원
4	1	17	8	3	11

마. 국민기초생활보장 수급자 : 433세대 728명

바. 자생조직 현황

계	주민자치위원회	방위협의회	바르게살기위원회	새마을지도자협의회	새마을부녀회	동장협의회
87	13	14	8	13	9	30

사. 주민사랑방 현황

프로그램명	운영일	운영시간	운영장소	수강료(원)
리인덴스	월 - 금	09:10 ~ 10:10	2층 다목적강당	35,000
필리테스	월, 화, 목	15:00 ~ 16:00	2층 다목적강당	30,000
해설과 함께하는 우리동네	매주 월	15:00 ~ 16:20	주인이동지역센터	무료
성인문해교실	화 - 목	10:00 ~ 12:00	2층 소회의실	무료

3. 2022년 주요업무추진 실적

가. 자생단체와 연계한 나눔 실천 및 지역 발전 활동 추진

1) 주민자치위원회

- 주민자치역량강화사업 추진 : 취약계층 200가구에 부착용 소화기 전달
- 사랑의 김장나눔 행사, 설맞이 사랑의 물품 나눔, 추석맞이 나눔 등 각종 행사 지원
- 2022 북한노을축제 행사 지원

2) 바르게살기운동위원회

- 취약계층(저소득층 및 한부모가정) 청소년 안경 지원(12명)
- 2022 북한노을축제 행사 지원
- 사랑의 김장나눔 행사 지원

3) 새마을협의회

- 사랑의 김장나눔 행사 지원
- 독거노인 및 복지사각지대 노후주택 집수리 사업(1가구)

4) 새마을부녀회

- 사랑의 김장나눔 행사 : 김장 김치 저소득층 지원(100가구)
- 코로나19 방역 봉사활동 전개 : 주택가 및 공원시설 등

5) 통장협의회

- 안전문화운동 캠페인 및 코로나19 거리두기 캠페인 전개
- 사랑의 김장나눔 행사 등 각종 행사 지원

나. 북항노을축제 행사 추진

- 일 시 : 2022. 10. 29.(토) ※ 부대행사는 양일간 운영(10.28.~10.29.)
- 장 소 : 목포 노을공원 일원
- 주 최 : 목포북항노을축제추진위원회(위원장 이 훈)
- 내 용 : 노을드론라이트쇼와 연계 개최
 - 주민문화마당
 - 김놀이 풍물패, 타악공연, 가수 공연, 색소폰 공연 등
 - 노을마당
 - 의식행사(개회선언, 내빈소개, 환영사 등)
 - 드론라이트쇼, 1,000원 경매, 경품 추첨 등
 - 부대행사
 - 노을만담(빅거리부스), 나눔 바자회, 플라마켓, 체험부스 등

다. 북항동 지역사회보장협의체 특화사업 추진

1) 희망을 전파하는 사랑의 동전모으기 사업 추진

- 기간/대상 : 연중/관내 나눔가게, 상가, 은행 등
- 내 용 : 동전 모금함을 설치하여 모은 모금으로 대학생(2명)에게 장학금 각 50만원 전달 사랑의 동전 모금함 사업
- 사업내용 : 관내 금융기관 및 사업장에 동전 모금함을 설치하여 나눔에 동참하게 함으로써 더불어 사는 사회 구현
- 참여현황 : 18개 사업장, 17명 개인 등 42개 동전모금함 사업 참여중

2) 북항동 나눔가게 운영

- 일 시 : 2022년 연중
- 지원대상 : 노인, 장애인, 한부모가정 등 취약계층 및 경로당 등
- 주요내용 : 매월 식재료, 밀반찬, 건강약품 등 지원
- 참여가게 : 난타5000피자, 순한고기, 전일약국, 따복사람들 등
- 사업내용 : 지역사회 자원발굴 및 협약을 통해 취약계층에 식료품, 식자재 등을 지원함으로써 지역 나눔 문화 확산에 기여

- 참여현황 : 2017. 6월부터 현재까지 14개 나눔가게 참여중
 - 참여기관 : 난타5000피자 (3호점)
 - 지원대상 : 한부모가정, 조손가정
 - 지원물품 : 피자 5세트(월 환산액 115천원)
 - 참여기관 : 따복사람들 (4호점)
 - 지원대상 : 결식우려 독거세대
 - 지원물품 : 밑반찬, 건어물 등 5세대(월 환산액 300천원)
 - 참여기관 : 순한고기 (8호점)
 - 지원대상 : 저소득 취약계층 10세대
 - 지원물품 : 매일 돼지고기 10kg 10팩(월 환산액 100천원)
 - 참여기관 : 전일약국 (10호점)
 - 지원대상 : 저소득 취약계층 3세대
 - 후원물품 : 매일 종합비타민 3봉(월 환산액 60천원)

라. 서남권 상생교류활성화를 위한 자매결연 협약식 추진

- 일 시 : 2022. 12. 9.(금) 11:00
- 장 소 : 장산면사무소, 대리경로당
- 참석인원 : 54명(북항동 27, 장산면 27)
- 내 용 : 협약체결 및 장산면 대리경로당 현지 방문 및 친교시간

4. 2023년 주요업무추진 계획

가. 희망찬 목표 만들기 「PINK'S 목표」 추진

- 1) 관광객에게 호객행위 금지, 교통질서(멈춰서·살피고·건너요) 캠페인 전개
 - 시기/대상 : 분기별 1회/서부초 주변, 북항회센터 주변 등
 - 참여 단체 : 바르게살기위원회·통장협의회
- 2) 깨끗하고 쾌적한 북항동 만들기 캠페인 전개
 - 시기/대상 : 매주 1회(청결중점추진의 날 운영)/관내 무단투기 집중지역, 주차장, 쓰레기 배출지
 - 참여 단체 : 자생단체 연합
 - 녹색생활 실천을 위한 폐전지 및 종이팩 수거 안내 캠페인 전개
 - 폐전지, 종이팩 등 교환 사업 안내
 - 관내 공동주택, 다중이용시설, 학교 등에 방문하여 분리배출 방법 안내

3) 친절한 미소로 관광객 맞이하기 캠페인 전개

- 시기/대상 : 분기별 1회/관내 음식·숙박업소(북항회상가 집중)
- 참여 단체 : 바르게살기운동위원회·통장협의회

4) 찾아가는 복지행정 추진

- 복지사각지대 계층의 민관협력체계(지역사회보장협의체)를 통해 발굴 및 지원
- 이웃사랑 나눔 운동 연중 추진
 - 위기가정(가정폭력, 생계곤란, 질병 등) 파악 지속 관리
 - 독거노인 등 취약계층 사각지대 안부살피기, 돌봄활동 강화
 - 저소득 청소년, 다문화 가정 등 공공·민간 자원 연계 지원
- 행복을 전달하는 나눔가게 추진
- 희망을 전파하는 사랑의 동전모금함 추진

나. 목포관광의 관문 「Green 북항 만들기」 운동 추진

- 「청결활동 담당구역 지정 책임제」 운영

- 시기/대상 : 매주 1회(목)/자생단체별 청결활동
- 참여 단체 : 자생단체 연합
- 내 용 : 관내 쓰레기 무단투기 집중지역, 동네주차장, 청결 사각지대 등 담당구역 지정 환경정비 활동 및 주민 제도활동 전개

다. 행복을 전달하는 나눔가게 운영

1) 북항동 나눔가게 지속 운영

- 현 황 : 16개소
- 내 용 : 관내 상가 등에서 독거노인을 비롯한 저소득층에게 매일 정기적으로 반찬·과일·고기류 제공 및 식사대접을 통해 더불어 사는 이웃사랑 실천

2) 소외계층 물품 후원 : 설, 추석 사랑의 물품 나눔 행사 등

라. 마음을 주는 자매결연활동으로 서남권 하나되기 활성화

- 1) 주민이해 증진 등 공감대 형성 노력
- 2) 시정소식지, 반상회보 등 시정홍보물 연중 발송
- 3) 지역특산물 직거래 장터 개설

5. 2023년 특수시책

가. 목포북향노을축제 개최

- 1) 시 기 : 2023. 9.(예정)
- 2) 장 소 : 북향노을공원 일원
- 3) 주 관 : 북향노을축제추진위원회
- 4) 주요내용 : 노을과 함께하는 차별화된 프로그램 구성
- 5) 추진일정(예정)
 - 축제추진위원회 구성 : 2023. 6.
 - 주민참여형 세부프로그램 발굴 : 2023. 6. ~ 8.
 - 축제 홍보 등 제반사항 준비 : 2023. 8. ~ 9.
- 6) 기대효과
 - 민관 공동개최로 주민결속력 강화와 지역공동체 형성기여
 - 북향권 먹거리·볼거리·즐길거리 제공으로 지역 경제 활성화

나. 완충녹지 산책로 수국 숲길 조성

- 1) 시 기 : 2023. 4.(예정)
- 2) 장 소 : 완충녹지 산책로
- 3) 주 관 : 아름다운 북향동 만들기 추진단
- 4) 주요내용 : 산책로를 꽃길처럼 조성하여 아름답고 생동감 있는 거리로 만들어 지역활성화 도모
- 5) 기대효과
 - 주민들이 꽃길 가득한 완충녹지 산책로를 걸으며 꽃의 아름다움을 향유할 수 있는 명소로서 북향동의 활성화 기대

다. 웃음가득 그림책 힐링테라피 사업 추진

- 1) 시 기 : 2023. 3. ~ 11. / 매월 둘째주 목요일(2023. 3. 9. 개강)
- 2) 장 소 : 신안비치3차아파트 경로당
- 3) 대 상 : 신안비치3차아파트 경로당 회원 10여명
- 4) 주요내용 : 그림책을 읽은 후 자신의 경험을 이야기하며 사람들과 소통함으로써 마음의 위안을 제공하는 정서적 교감 프로그램
- 5) 기대효과
 - 재미있는 독서 활동을 통해 어르신들에게 건전한 놀이문
 - 어르신들이 책 내용과 유사한 자신의 경험담을 서로 공유함으로써 심리적 위안을 얻을 수 있는 기회 제공

용해동

1. 동의 유래

1962년 11월 21일 동명변경에 의해 용당동 일부를 나눠 용당동과 관해동의 이름을 따 용해동으로 칭함

2. 일반현황

가. 연혁

- 1) 1932년 용해동 지역은 무안군 이로면에 속하였음
- 2) 1963.1.1. 행정구역개편으로 이로면의 일부가 목포시로 편입, 현재 용해동, 이로동, 상동, 하당동, 신흥동이 모두 이로동에 속하였음
- 3) 1994.7.6. 인구5만의 이로동을 용해동과 상동으로 분리
- 4) 1997.1.1. 행정동 개편으로 국도1호선을 기준으로 좌측(목포대 용해캠퍼스 쪽)을 용해동, 우측을 이로동으로 분리함

나. 지역 특성

- 1) 양울산 북서쪽 자락에 위치하여 구도심 조망
- 2) 국민임대주택 밀집 등 대단위 공동주택 단지 형성
- 3) 학교, 도서관, 병원 등 편의시설 밀집

다. 최근 특성

- 1) '제104회 전국체전' 및 '제43회 전국장애인체전' 개최, 목포종합경기장 인근에 위치하여 대단위 관광객 방문 예상.
- 2) 체육시설, 반려동물 놀이터 등을 포함한 '대연체육공원' 시설 조성을 위한 행정절차 이행 등 착수 단계 진행 중.
- 3) 구 목포경찰서 부지에 호남권 통일*센터, 전라남도 청소년지원센터가 건립중(2020.10 ~ 2023. 7)에 있음.

라. 행정조직 및 인구현황

(2023. 3. 31. 기준)

면적 (km ²)	행정 조직			세대수	인구 수			직원 수	비고
	법정동	동	반		계	남	여		
2.11	1	40	175	7,468	16,617	8,162	8,455	14	

마. 자생조직 현황

단체명	주민자치 위원회	통장 협의회	버르개살기 위원회	새마을 협의회	방위 협의회
인원	15	40	14	4	12

바. 사회복지 수혜자 현황

(2023. 3. 31. 기준)

구분	총계	국민기초 수급자	독거노인	한부모 가족	차상위 의료급여	다문화 가정
세대	2,571	1,251	866	254	160	47
인원	3,905	2,106	866	655	231	70

사. 주민사랑방 프로그램 운영

프로그램명	성인문해	요가	하모니카	서예	장구난타	노래교실	탁구	비고
운영주기	월,수,금	월,수,금	월	화,금	목	화	월,수,금	

3. 2022년 주요업무 추진실적

가. 목포사랑운동 살기 좋은 동네 만들기 추진

- 1) 데달 청결의 날 운영, 청결활동 실시
 - 참여대상 : 용해동 통장협의회 및 자생조직위원
 - 내 용 : 관내 도로변, 위생 취약지 쓰레기 줍기 등 환경정비
- 2) 친절교육 및 캠페인 실시
 - 참여대상 : 용해동 자생조직(7개) 위원
 - 내 용 : 웃는 얼굴로 손님 맞이하기 등 음식 업소 친절서비스 홍보

- 3) 교통질서 캠페인 실시
 - 참여대상 : 용해동 자생조직(7개) 위원
 - 내 용 : 교통질서 지키기 안내문을 배부 캠페인 전개
- 4) 독거노인, 중증 장애인등 소외계층 안부살피기

나. 온정이 넘치는 나눔 사업

- 1) 밑반찬 나눔 사업
 - 추진기간 : 2022. 3. ~ 2022. 12.
 - 대 상 : 음식조리가 곤란한 독거노인 및 중증장애인 등 20세대
 - 주요내용 : 김치 구매, 추가 반찬 직접 조리 등 4-5종 전달
 - 후 원 : 용해동지역사회보장협의체
- 2) 초복맞이 어르신 건강 기원 행사
 - 추진일 : 22. 7.
 - 대 상 : 관내 어르신
 - 주요내용 : 여름철 원기회복이 필요한 어르신들을 위한 여름나기 부식을 가정방문 전달
 - 후 원 : 용해동 자생조직
- 3) 사랑의 김장김치 나눔행사
 - 추진일 : 2022. 12.
 - 대 상 : 관내 저소득층, 경로당, 지역아동센터, 사회복지시설
 - 주요내용 : 동절기를 맞아 소외계층을 위해 김장김치를 직접 담가 나눔을 실천하며 자생단체들의 역량강화, 화합도모
 - 후 원 : 용해동 자생조직

다. 지역아동센터 후원사업

- 추진기간 : 2022. 3. ~ 2022. 12.
- 대 상 : 지역아동센터 6개소(예향, 산들, 아동, 희망, 옴니버스, LH행복꿈터)
- 주요내용 : 재정이 열악한 관내 지역아동센터 6개소의 특별활동 프로그램 운영에 필요한 재정 후원
- 후 원 : 용해동지역사회보장협의체

4. 2023년 주요업무 추진계획

가. 희망찬 목포만들기 범시민운동(Pink's Mokpo) 추진

- 1) 약속지킴[Promis]
 - 안전문화, 음식문화 등 자생조직별 테마 선정 및 주기적인 캠페인 활동으로 시민 공감대 형성
- 2) 마을가꿈[Image]
 - 상가·주택 밀집지역, 공한지 등 주기적 청결활동을 통한 환경정비 및 계절 꽃,나무 식재를 통한 경관 조성
 - 마을 안내지도, 포토존, 로고젝터 설치 등 청정전남 으뜸 마을 만들기 사업과 연계한 시민 체감 극대화 도모
- 3) 칭찬운동[Nice]
 - 동 행정복지센터 내 'Hero of 용해' 게시판 설치 및 미담사례·선행동민 소개를 통한 칭찬 캠페인 전개
 - 칭찬 스티커, 배지 등 홍보물 제작 및 배부로 시민 참여 유도
- 4) 나눔운동(Kind)
 - 통별 사랑나눔미 지정하여 주변 이웃을 살피고, 복지사각지대를 지속발굴함으로써 따뜻한 동네 만들기 추진
 - 관내 취약계층 및 어르신 대상 복지사업 지속 추진

나. 신안군 상생교류 운동을 통한 무안반도 통합분위기 조성

- ▶ (자매결연현황) 용해동 자생조직연합회 - 지도읍 주민자치위원회[23.2.7.]
- 1) 실질적 교류를 통한 상호 이해도 향상 및 목포·신안 통합 공감대 형성
 - 농촌입손돕기, 농산물 직거래 등 형식적인 교류를 지양하고, 실질적인 상생교류 운동 전개
 - 2) 주요 관광지 및 지역 축제 홍보 등 관광분야 상호 협력체계 구축
 - 선도 수선화축제, 유달산 봄축제, 병어축제, 드론나이트쇼 등 주요 행사 초청 방문 및 홍보추진

다. 함께하는 '우리사랑용해' 지속 추진

- 1) 소외없는 촘촘한 주민복지 실현
 - (찬찬찬 반찬나눔) 매월 독거노인, 기초수급자 등 저소득층 1인가구 20명을 선정하여 직접 조리한 반찬 3종 지원
 - (용해청년 후원) 북포아동원, 북포자립생활관, 관내 지역아동센터 등 용해동을 이끌어갈 청년층 지속 지원

- (용해동 복주머니) 떡국, 복달임, 김장김치 등 시기별 맞춤형 나눔은 물론 상시적인 물품 후원으로 따뜻한 마을 분위기 조성
- (용해'찬'터) 관내 음식점, 카페 등 상인회 연계 월 1회 음료, 반찬, 부식 등 목포자립생 활관 지원

2) 주민 인식개선 「고스톱!」 캠페인 실시(goi stop!)

- 2023년 양대 체전 대비 관내 주민 인식개선 및 청결활동 지속 추진
- (술선수범 고) 친절하 미소짓기, 무단횡단하지않기, 분리배출하기 등 긍정적 이미지 제고를 위한 활동 전개
- (쓰레기 스톱) 담배꽂초 버리기, 무단투기, 무단횡단, 불친절한 응대 등 불쾌한 언행 금지 홍보

3) 주민과 함께하는 용해사랑방 운영

- (반려식물 만들기) 정신적 위기대상 취약계층을 대상으로 반려화분 만들기 등 홈가드닝 교실 운영
- (문화프로그램 운영) 성인문해, 서예, 탁구 등 다양한 프로그램 운영을 통한 시민 문화 향유기회 확보

이로동

1. 동의 유래

무안군 이로면에 속해 있던 지역으로 옛 명칭에 따라 이로동으로 칭함

2. 일반 현황

가. 연혁

- 1) 1932년 무안군 이로면에 속함
- 2) 1963.1.1. 북포시 이로동으로 편입
- 3) 현재의 용해동, 상동, 하당동, 신흥동이 모두 이로동에 속해 있었음
- 4) 1994.7.6. 인구 5만의 이로동을 용해동과 상동으로 분리 용해동에 속함
- 5) 1997.1.1. 행정동 개편으로 인하여 이로동 탄생
- 6) 과대동으로 분류된 인구 3만의 용해동을 국도 1호선을 경계로 광주로 가는 방향으로 좌측을 용해동, 우측을 이로동으로 분리
- 7) 행정동 개편시 '이로'라는 옛 명칭을 부활하자는 주민 의견에 의하여 현재의 이로동으로 칭하였음(법정동은 용해동으로 되어 있음)

나. 지역특성

- 1) 백년대로, 남농로, 영산로 등 북포시 대동맥이 교차하는 교통 요충지이며 아파트 밀집지역과 농촌마을이 혼재된 도·농 복합지역
- 2) 문화예술회관, 자연사박물관, 문학관, 국립해양유물문화재연구소 등 다양한 전시관과 문화유산을 안고 있는 갯바위 관광 중심지

다. 행정조직 및 인구

(2023. 3. 1.기준)

면적 (㎢)	행정 조직			세대수	인구 수			공무원 수		비고
	법정동	동	반		계	남	여	정원	현원	
1.93	1	25	93	4,299	10,599	5,196	5,403	13	11	

라. 주민센터 운영

프로그램명	월링요가	캘리그래피	야생화자수	강습탁구	자율탁구
운영시간	월, 수, 금 (09:30-10:30)	월 (10:00-12:00)	화 (09:30-12:30)	화, 목 (14:00-15:30)	월, 수, 금 (14:00-15:00)

마. 기관·단체 : 17개(공공기관 3, 학교 2, 경로당 10, 의료기관 1, 금융기관 1)

바. 자생 조직 : 6개 조직 100여명

- 주민자치위원회, 통장협의회, 바르게살기위원회, 새마을지도자협의회, 새마을부녀회, 지역사회보장협의체

사. 국민기초생활보장 수급자 : 232세대/377명

3. 2022년 주요업무 추진실적

가. 2022 민원행정 서비스 만족도 4년 연속 수상

- 1) 평가기간 : 2022. 8. 2. ~ 9. 20.
- 2) 평가대상 : 24개부서(민원봉사실 및 23개동)
- 3) 평가대상 : 민원 응대서비스 전반 및 편의시설 등
- 4) 조사기관 : ㈜ 코리아정보리서치
- 5) 평가항목 : 5개 항목
 - 맞이응대 서비스(맞이인사/맞이태도/맞이표정)
 - 종료응대 서비스(종료인사말/종료태도/종료표정)
 - 응대태도서비스(경어사용/경청/적극성/신속성/안정성/설명성/화법)
 - 시설환경 서비스(청결관리/안내판/근무표정/창구분위기/쾌적성/민원공간)
 - 전반적 만족도(인사성/응대태도/시설환경/체감만족)
- 6) 평가결과 : 만족도 91.5%로 이로동 우수부서 선정
2019년 우수상, 2020년 최우수상, 2021년 최우수상을 비롯하여 4년 연속 우수부서로 선정

나. 2022 '바깥은 여름방학' 풍선아트 사업 추진

- 1) 일 시 : 2022. 7. 25. ~ 7. 29. / 14:00~16:00
- 2) 대 상 : 관내 저소득 아동·청소년 40명(2개반, 각 20명)
- 3) 주 관 : 지역사회보장협의체(위원장 윤명렬)

- 4) 주요내용 : 코로나19로 외부활동이 줄어든 아동·청소년들에게 풍선아트를 통해 강아지, 꽃, 꿀벌 등을 만들면서 정서 함양 및 체험의 환경 제공
- 5) 주요성과 : 코로나와 더위로 인해 외부활동이 줄어든 시기에 아동·청소년들의 외부활동을 지원하고 더불어 나눔의 봉사를 실시할 수 있는 기회 제공

다. 저소득층을 위한 사랑의 밑반찬 나눔 행사

- 1) 일 시 : 매월 1회(세 째주 수요일)
- 2) 대 상 : 취약계층 및 독거노인 세대
- 3) 주 관 : 새마을부녀회(회장 이소영)
- 4) 주요내용 : 새마을부녀회에서 취약계층 및 독거노인에게 직접 만든 반찬을 전달하며 어르신들의 건강과 안부를 살피는 등 소외계층 돌봄 봉사 활동 추진
- 5) 주요성과 : 매월 취약계층 및 독거노인에 반찬을 공급하여 경제적 부담완화 및 안부 살피기

라. 2022 사랑의 전복죽 나눔 행사

- 1) 일 시 : 2022. 8. 11.(목) / 11:30~12:30
- 2) 대 상 : 65세이상 어르신
- 3) 주 관 : 다사랑 봉사회(회장 김태운)
- 4) 주요내용 : 다사랑봉사회에서 증복을 맞아 어르신들에게 전복죽과 과일, 차 등을 제공하며 사랑 나눔 봉사 실천
- 5) 주요성과 : 어르신들을 위한 사랑 나눔 봉사로 관내 훈훈한 분위기 조성

마. 저소득층 이·미용 봉사 재능기부

- 1) 일 시 : 2022. 8. ~ 12.
- 2) 주 관 : 헤어팝프 미용실(원장 김미영)
- 3) 대 상 : 취약계층 어르신(65세 이상) 10세대
- 4) 주요내용 : 취약계층 어르신들에게 매월 1회씩 헤어커트를 제공하는 이·미용 재능기부
- 5) 주요성과 : 취약계층 어르신들 경제적 부담완화 및 자원봉사 나눔 재능기부

바. 노후 벽화 그리기 마을가꿈사업

- 1) 대표마을 : 이로동 5통
- 2) 사업기간 : 2022. 9. ~ 2022. 11.
- 3) 사업장소 : 이로초등학교 정문 앞
- 4) 사업내용 : 이로초등학교 앞 노후된 벽을 화사하게 꾸며서 이곳을 통행하는 주민들과 통학하는 학생들에게 산뜻하고 깨끗한 마을 이미지 제고

5) 추진 내용

- 이로초등학교 정문 앞 용벽 벽화 그리기 추진단 구성 : '22. 2월
- 벽화시안 전문가와 회의 : 2022. 8.
- 용벽 벽화그리기 작업 : 2022. 11.

6) 추진성과 : 이로초등학교 학생들 뿐 아니라, 많은 시민들을 위한 쾌적한 보행환경 조성

사. 복지사각지대 행복한 나눔 후원금 전달

- 1) 일 시 : 2022. 11. 9.(수)
- 2) 주 관 : 지역사회보장협의체(위원장 윤명렬)
- 3) 대 상 : 취약계층(2세대)
- 4) 주요내용 : 복지혜택에서 제외된 다자녀 가정과 의료비 부담으로 생활고가 있는 2세대를 선정, 세대당 30만원씩 총 60만원 지원
- 5) 주요성과 : 지속적인 위기가정을 발굴하여 사랑과 나눔 실천

4. 2023년 주요업무 추진계획

가. 희망찬 목표만들기 추진

□ 목표 및 중점 추진과제

문화예술의 1번지, 행복한 이로동

약속지킴 (Promise)	<p>목표 : 질서·규범을 준수하는 안전한 도시</p> <ul style="list-style-type: none"> * 각 자생단체 회의를 통해 수시 홍보 * 질서·규범 준수를 위한 캠페인 전개(월 1회)
마을가꿈 (Image)	<p>목표 : 고유의 특색을 갖춘 깨끗한 도시</p> <ul style="list-style-type: none"> * 으뜸마을 가꾸기 사업 추진 * 재정지원 일자리를 통한 청결활동 실시
칭찬운동 (Nice)	<p>목표 : 화합하고 소통하는 도시</p> <ul style="list-style-type: none"> * 자생단체 회의시 친절 교육 실시 * 캠페인을 통한 주민참여 붐 조성 및 실천 홍보(월 1회) 등
사랑나눔 (Kind)	<p>목표 : 이웃과 함께하는 다정한 도시</p> <ul style="list-style-type: none"> * 이웃과 함께하는 사랑나눔 111운동 추진 * 취약계층 생필품 나눔운동 추진

- 1) 기 간 : 2023년 연중
- 2) 장 소 : 주요 간선도로 및 인구 밀집지역, 시장, 공한지 등
- 3) 참여인원 : 100여명(동 실천추진단, 각 자생조직, 유관기관, 사회단체, 시민 등)
- 4) 주요내용
 - 동 실천추진단, 자생조직, 유관기관과 자생단체 회의를 통한 홍보 및 질서·규범 준수를 위한 캠페인 전개(월 1회)
 - 으뜸마을 가꾸기 사업 추진 및 재정지원 일자리를 통한 청결활동 실시
 - 자생단체 회의시 친절교육 실시 및 캠페인을 통한 주민참여 불 조성 및 실천 홍보(월 1회) 등
 - 이웃과 함께하는 사랑나눔 111운동 추진 및 취약계층 생필품 나눔운동 추진

나. 희망찬 미래, 건강한 우리아이 영양제 지원 사업

- 1) 기 간 : 2023년 연 2회(상반기/하반기)
- 2) 장 소 : 행정복지센터 다목적실(2층)
- 3) 대 상 : 저소득 다자녀 세대의 어린이
 - ※ 기초생활보장세대, 한부모세대, 저소득 3자녀이상세대
- 4) 주 관 : 지역사회보장협의체(위원장 윤명렬)
- 5) 주요내용 : 성장기인 저소득 다자녀 아동에게 어린이 영양제 지원
- 6) 주요성과 : 저소득 및 다자녀 아동에게 영양제를 지원함으로써 저출산 시대에 맞서 함께 양육하는 마을 분위기 조성

다. 저소득층을 위한 사랑의 밑반찬 나눔 행사

- 1) 기 간 : 2023년 매월 1회(세 째주 수요일)
- 2) 대 상 : 취약계층 및 독거노인(13세대)
- 3) 주 관 : 새마을부녀회(회장 이소영)
- 4) 주요내용 : 새마을 부녀회에서 관내 취약계층 및 독거노인 13세대에 직접 만든 반찬을 전달하며 어르신들의 건강과 안부를 살피는 등 소외계층 돌봄 봉사 활동 추진
- 5) 주요성과 : 매월 취약계층 및 독거노인에게 반찬을 공급하여 경제적 부담완화 및 안부살피기

라. 지역꿈나무 문화체험 나눔 행사

- 1) 기 간 : 2023년 분기별(연 4회)
- 2) 대 상 : 예능지역아동센터 아동 25명
- 3) 주 관 : 지역사회보장협의체(위원장 윤명렬)
- 4) 주요내용 : 예능지역아동센터 아동들에게 레크레이션 및 선물꾸러미 전달
- 5) 주요성과 : 저소득층 아동에 대한 관심을 높이고 돌봄과 나눔문화 확산

마. 시원한 여름나기 얼음 생수 제공

- 1) 기 간 : 2023. 7월 ~ 8월
- 2) 대 상 : 행정복지센터를 방문하는 민원인 등
- 3) 주 관 : 통장협의회(회장 김종일)
- 4) 주요내용 : 무더운 여름 이로동을 방문하는 민원인들에게 생수 제공
- 5) 주요성과 : 행정복지센터 내 무더운 쉼터 운영으로 취약계층 폭염피해 예방 및 건강한 여름나기

바. 2023 사랑의 전복죽 나눔 행사

- 1) 일 시 : 2023. 8월
- 2) 대 상 : 어르신들 초청
- 3) 주 관 : 다사랑 봉사회(회장 김태운)
- 4) 주요내용 : 중복을 맞아 어르신들에게 전복죽과 과일, 차 등을 제공하며 사랑 나눔 봉사 실천
- 5) 주요성과 : 어르신들을 위한 사랑 나눔 봉사로 관내 훈훈한 분위기 조성

사. 관내 취약지역 방법 순찰활동 실시

- 1) 기 간 : 2023년 월 1회
- 2) 순찰인원 : 이로동 직원, 새마을부녀회 등
- 3) 주 관 : 새마을부녀회(회장 이소영)
- 4) 주요내용 : 이로파출소와 새마을부녀회가 함께 관내 안전우범지역을 중심으로 월 1회씩 방법 순찰활동 실시
- 5) 주요성과 : 안전하고 살기좋은 이로동 마을만들기 분위기 조성

아. 사랑의 김장김치 나눔행사

- 1) 일 시 : 2023년 12월 중
- 2) 대 상 : 취약계층 및 독거노인 등
- 3) 주 관 : 새마을부녀회 및 새마을협의회
- 4) 주요내용 : 김장김치를 직접 정성스럽게 담가 취약계층 및 독거노인 등 김장김치 전달
- 5) 주요성과 : 소외된 이웃들에게 가장 친근한 음식인 김치로 온전 가득한 나눔 전달

상동

1. 동의 유래

본래 상동 지역은 목포부(시)이로면의 지역으로 옛부터 내려온 구전에 의하면 하당을 창꼬지라 하였는데 창꽃 위쪽에 있다 하여 윗마을, 윗동네 또는 상리라 칭하였고, 1994년 7월 6일 목포시 규칙 제1137호에 의거 상동으로 분동되어 오늘에 이르고 있다.

2. 일반현황

가. 연 력

- 1962. 11. 21. 목포시에 편입 (이로동)
- 1994. 07. 06. 이로동이 상동과 용해동으로 분동
- 1997. 01. 01. 상동을 상동, 하당동, 신흥동으로 분리
- 2000. 09. 01. 동 기능전환으로 청사내에 「상동문화의 집」 개소
- 2004. 02. 06. 통반조정으로 32개통에서 35통으로 증
- 2005. 09. 01. 통반조정으로 35개통에서 37통으로 증
- 2007. 07. 01. 통반조정으로 37개통에서 40통으로 증
- 2016. 01. 25. 통반조정으로 40개통에서 43통으로 증
- 2020. 08. 31. 통반조정으로 43개통에서 50통으로 증
- 2022. 02. 07. 통반조정으로 50개통에서 51통으로 증

나. 지역특성

- 교육(대학교 2)·의료(종합병원 2)·복지(복지관 2)·교통(고속버스터미널)의 요충지로서 주민이 생활하기에 최적화된 인프라 구축
- LH영구임대주택(1,107세대) 단지가 형성된 저소득층 밀집지역으로 우리시에서 가장 많은 복지 수요를 갖고 있음

다. 행정구역 및 인구

(2023. 1. 1. 기준)

면적	행정 조직			세대수	인구(명)			노인인구 (만65세 이상)	직원수
	법정동	동	반		계	남	여		
3.12㎢	2	51	214	9,747	21,511	10,530	10,981	3,713	17

라. 주요기관 및 단체

주요기관 및 단체(개소)						
공공기관	학교	종교	경로당	금융기관	병·의원	기타
3	8	34	18	3	19	27

마. 주민사랑방 프로그램 운영 : 4개 프로그램

프로그램	강사명	장소	운영주기	참여인원(일평균)
라인댄스	이서정	3층 강당	화,목,금	22명
요 가	김달자	"	월,수,금	8명
성인문해교실	이정옥	"	월,화,목	10명
서예, 사군자	박중균	"	수, 금	2명

바. 자생조직

단체명	주민자치 위원회	방위협의회	바르게살기 위원회	새마을 협의회	새마을 부녀회	통장상조회
회원수	21	22	12	7	10	51

사. 국민기초생활수급자대상자 : 1,380세대 1,669명

3. 2022년도 주요업무 성과

가. 어르신 섬김 잇기

- 1) 추진기간 : 2022년도 연중
- 2) 대 상 : 독거노인, 저소득 취약계층
- 3) 주요내용
 - 사랑의 식사 나눔봉사 : 바르게살기 위원회와 연계하여 어르신들에게 보양식, 추어탕, 짜장면 등 오찬과 다과를 대접함

나. 깨끗한 상동, 우리가 만들기 추진

- 1) 추진기간 : 2022년 연중
- 2) 대 상 : 상동 주민
- 3) 주요내용
 - 자생조직 연합 청결활동 추진 : 봄, 휴가철, 가을철 쾌적한 동네 환경 조성을 위해 자생조직이 연합하여 관내 주요 도로 쓰레기 수거 및 잡초 제거
 - 청결 지킴이 운영 : 관내 무단투기가 많은 쓰레기 배출지를 순찰하며 배출지 환경이 나빠지지 않도록 감시하고 올바른 쓰레기 배출 문화 확립

다. 쾌적한 주거환경 조성 특화사업 추진

- 1) 추진기간 : 2022년 연중
- 2) 주 관 : 18명(새마을부녀회12, 새마을협의회6)
- 3) 주요내용
 - LED 전등 교체, 노후 싱크대 교체, 훼손된 대문 및 담벼락 교체 정비, 저장강박증 집 청소, 화재(전소) 가구 집 청소

라. 사랑의 김장김치 나눔행사 추진

- 1) 추진기간 : 2022. 11. 29.(화)
- 2) 주 관 : 18명(새마을부녀회12, 새마을협의회6)
- 3) 주요내용 : 배추 220포기 김장 및 전달(저소득층 100세대)
- 4) 효 과 : 이웃의 온정이 필요한 시기 취약계층에 김장김치를 전달하고 안부를 살핌으로써 「후덕한 인심, 날마다 행복한 상동」 실현

4. 2023년도 주요업무 추진계획

가. 상동 「뜨락 음악회」 개최

- 1) 추진기간 : 2023. 9월경
- 2) 주 관 : 상동주민자치위원회
- 3) 내 용 : 주민사랑방·복지관 프로그램 공연 및 작품 전시 등

나. 「나눔과 섬김 잇기, 날마다 행복한 상동」 추진

- 1) 추진기간 : 2023년 연중
- 2) 대 상 : 저소득 취약계층, 사회복지시설 등
- 3) 내 용 : 대상자 세대별 필요 욕구 파악 → 개인·단체 등으로부터 후원물품 기탁 → 나눔 잇기 전개

다. 「영양만점 사랑가득 밀반찬 나눔」 추진

- 1) 추진기간 : 2023년 연중
- 2) 대 상 : 중증장애인, 독거노인 등 저소득 취약계층
- 3) 내 용 : 밀반찬(5종) 방문전달 및 안부살피기

라. 「찾아가는 마음건강 지킴이」 추진

- 1) 추진기간 : 2023년 연중
- 2) 대 상 : 지역사회 내 정신건강 취약 대상
- 3) 내 용 : 지역사회 내 정신건강 취약대상을 찾아 심리 지원 연계

마. 「2023 희망찬 목포 만들기」 추진

- 1) 추진 방침
 - 양대체전 성공적 개최, 천만 관광도시로의 도약 준비, 목포신안 통합의 새 시대 발판 마련
- 2) 동 실천추진단 구성
 - 시기/대상 : 2023. 4. / 직원 및 자생조직 (30명)
- 3) 추진방법
 - 약속지킴 : 교통질서 확립 및 범시민 기초 질서 지키기 운동
 - 마을가꿈 : 으뜸 마을 만들기 및 청결활동 추진
 - 칭찬운동 : 동 직원 및 대시민 친절 교육, 자생조직 칭찬 릴레이
 - 사랑나눔 : 나눔과 섬김 잇기, 날마다 행복한 상동 캠페인 추진

하당동

1. 동의 유래

본래 무안군 이로면의 지역으로 창 꽃 위쪽이므로 윗마을, 윗동네, 웃물 또는 상리라 하였는데, 1914년 일제에 의한 행정구역 폐합에 따라 중화동과 하당리 하신전의 각 일부와 부내면의 내동 일부지역을 병합하여 상리라 해서 무안군 이로면에 편입되었다.

1962년 11월 21일 동계 실시에 의하여 북포시에 편입, '94년 7월 6일 북포시 규칙 제1137호에 의거 이로동에서 상동과 용해동으로 분동되면서 상동에 속하였으며, 1997년 1월 1일 북포시 조례 제 1805호에 의거 상동을 하당동, 신흥동으로 분리 하당동은 관리구역 내에 하당마을이 있어 하당동이라 칭하였다.

2. 일반현황

가. 연혁

- 1) 1997. 1. 1. 북포시 조례 제1805호에 의거 상동에서 분동하여 하당동 개소
- 2) 2001. 6. 27. 하당동 주민자치센터 신축 준공 및 주민센터 개소

나. 지역특성

- 1) 신도시지역으로 옥암, 남악지구와 인접하여 지속 발전 가능성
- 2) 아파트, 원룸오피스텔, 단독주택이 골고루 분포된 주거단지와 병의원, 제례시장, 쇼핑상가 등 편의시설과 생활시설을 갖추고 있음
- 3) 벤처 및 문화산업지원센터, 서남권 청정에너지 기술연구원, 어린이도서관, 영어도서관 등 지식기반시설이 집중화된 지역

다. 행정조직 및 인구

(2022.12.31. 현재 / 단위: 명)

면적 (km ²)	행정 구역			세대수	인구			직원 수	비고
	법정동	동	반		계	남	여		
1.2	2	25	105	7,006	12,672	6,550	6,122	15	

라. 기관단체 : 13개소(기관 8, 학교 4, 복지시설 1)

마. 자생조직 : 6개 조직 114명

(주민자치위원회, 방위협의회, 새마을협의회, 새마을부녀회, 바르게살기위원회, 봉장단)

바. 기초생활보장대상자 : 609세대 890명

사. 주민자치센터 프로그램

프로그램 명	에어로빅	요가교실	리인댄스	탁구교실	캘리그래피교실
운영시간	월 ~ 금 09:20-10:20	월, 화, 목 11:00-12:00	월, 수, 금 14:00-15:00	월, 수, 금 15:20 -16:50	금 10:40-12:00

3. 2022년 주요업무 추진실적

가. 푸른 숲 행복마을 음악회 개최

- 1) 일 시 : 2022. 9. 27.
- 2) 장 소 : 비파 2차~3차 아파트 사이 도로
- 3) 주 관 : 하당동축제추진위원회
- 4) 참여인원 : 1,000여명
- 5) 추진내용 : 도심 속 푸른 숲을 배경으로 경로효친 사상을 고취하고 동민이 한데 어우러진 축제의 장 마련

나. 하당동 탄생축하금 지원

- 1) 추진배경 : 관내 성산교회의 후원을 받아 저출산 시대 출산장려 분위기 조성을 위해 동 자체 탄생 축하금 지원
- 2) 대 상 : 하당동 관내 출생아
- 3) 지원금액 : 출생아 1인당 3만원
- 4) 추진내용 : 2022년 탄생축하금 9여명 지급

다. 더불어 사는 행복마을 하당동 만들기

- 1) 행복한 여름나기 「얼음 생수 나눔」 추진(2022. 7. 25.~ 8. 31.)
 - 폐지줍는 어르신 및 일자리 참여 인력에 얼음 생수 제공(50명)
 - 행정복지센터 방문 주민들에 얼음 생수 제공(100명)

- 2) 고독사 예방 「함께 참여하는 힐링교실」 추진(2022. 10. 14. ~ 11. 4.)
 - 홀로 사는 어르신 11여명 대상 공기정화식물 심기, 천연 보습 화장품 만들기 등 다양한 프로그램에 참여하여 삶의 활력을 되찾게 돕고자 함.
- 3) 저소득층 이웃돕기 후원
 - 개인 또는 단체에서 59회, 971명 대상 후원품 전달(백미, 화장지 등)
- 4) 자생단체 나눔 및 봉사활동 추진
 - 어르신 안부살피기(자장면 나눔, 삼계탕 나눔, 경로당 간식 전달 - 새마을부녀회, 지역 사회보장협의체)
 - 목포시장에인종합복지관 이용자 이미용 봉사(월1회), 배식봉사(월4회) - 새마을 부녀회
 - 김장김치 나눔 행사(새마을부녀회 등 자생단체 연합)
 - 취약계층 청결한 주거환경 만들기 캠페인(바르게살기위원회)

4. 2023년 주요업무 추진계획

가. 푸른 숲 행복마을 음악회 개최

- 1) 일 시 : 2023. 9. ~ 10월 중
- 2) 장 소 : 비파 2차~3차 아파트 사이 도로
- 3) 주 관 : 하당동축제추진위원회
- 4) 참여인원 : 1,000여명
- 5) 추진내용 : 시민과 관광객이 함께 어우러진 동네 축제

나. 동민과 함께하는 희망찬 목표만들기 운동 전개

- 주민자치위원회 등 동 자생조직, 관내 기관단체가 중심이 되어 전 동민에게 파급 확산 (약속지킴·마을가꿈·칭찬운동·사랑나눔)
- 중점 실천사항
 - 「친절하고 깨끗한 청호시장 만들기」 캠페인 전개,
 - 음식점 청결 영업 캠페인 전개
 - 교통신호 지키기 및 불법주정차 안하기 거리 캠페인 전개
 - 하당동 청결의 날 운영
 - 복지사각지대 사랑나눔 사업 추진

다. 도농상생교류 운동 추진

- 자매결연지와 상호교류를 통해 서남권 통합분위기 조성 및 상생발전 토대 마련
- 농촌일손돕기, 동 행사(축제 등) 초청을 통해 지속적 교류 추진

라. 함께하는 따뜻한 하당동 만들기 추진

- 경로당 간식 전달 및 안부살피기
- 지역아동센터 지원(문화체험, 간식, 학용품 등) 추진
- 겨울철 김장김치 나눔 행사 추진
- 취약가구 생필품 및 밀반찬 전달 추진
- 장애인 종합 복지관 식사 배식 및 이미용 봉사 추진
- 함께 참여하는 힐링 교실 추진

신흥동

1. 동의 유래

본래 무안군 이로면에 속하였으나, 목포시에 편입되어 이로동의 관할에 속하였다가 이로동이 상동과 용해동으로 분동되어 상동에 속하였고, 그 후 해당 신도심 택지개발로 인구가 급증하자 상동에서 다시 분동하여 새롭게 「興」할 지역의 동이란 뜻으로 “新興洞”이라 칭하였다.

2. 일반현황

가. 연 혁

- 1) 1962. 11. 21. 무안군 이로면에서 목포시로 편입되어 이로동 관할
- 2) 1994. 07. 06. 이로동이 상동과 용해동으로 분동되어 상동으로 속함
- 3) 1997. 01. 01. 상동에서 신흥동으로 분동(목포시 조례 1805호)

나. 지역특성

- 1) 목포교육지원청, 고용노동부 목포지청 등 주요 공공기관이 밀집된 행정의 중심지
- 2) 대단위 아파트 단지와 각종 상가, 금융, 의료시설 등이 어우러져 편리한 생활을 할 수 있는 목포 신도심의 중심 상업지역
- 3) 평화광장, 연인의 거리, 목포해상W쇼, 갯바위, 입암산 등이 있는 낭만항구 목포 관광의 중심지

다. 행정조직 및 인구

(22.12.31.기준)

면적 (km ²)	행정 조직			세대수	인구 수			공무원 수		비고
	법정동	동	반		계	남	여	정원	현원	
1.79	1	36	168	7,363	16,197	8,028	8,169	15	15	

라. 주요시설 현황

주요시설							
계	공공기관	경로당	학교	병의원	종교	금융	기타
114	5	8	3	30	47	14	7

마. 주민사랑방 프로그램 운영

프로그램	요가	라인댄스	국악·관소리	서예교실
운영시간	월, 수, 금 (09:00-10:00)	월, 수, 금 (14:10-15:10)	화 (13:00-15:00)	화, 금 (10:00-12:00)

3. 2022년 주요업무 추진실적

가. 「함께하는 We love 신흥」 운동 전개

- 1) 자생조직별 '이웃과 함께하는 따뜻한 사랑 나눔' 실천
 - 봉장협의회 : 매주 월요일 하당노인복지관 어르신 대상 점심 배식 봉사 실시
 - 방위협의회 : 취약계층 대상 킷라면 40박스 전달
 - 바르게살기위원회 : 저소득층 15세대에 미역, 김 등 해산물 꾸러미 및 백미 전달
 - 새마을부녀회 : 저소득층 60세대에 직접 담은 김장김치 전달
 - 지역사회보장협의체 : 저소득층 20세대에 사랑의 음식 꾸러미 등 전달, 아이들을 위한 마술공연 관람 제공 등
- 2) 신흥동 엔젤스 샵(천사가게) 발굴 : 2개소(6, 7호점)
 - 관내 사업장과 협약을 통해 어려운 이웃에게 불품 지원 등으로 나눔 문화 확산 유도

나. 친절·질서·청결·나눔 운동 추진

- 1) 찾아가는 친절 교육 및 캠페인 추진(6회)
 - 관내 상가들을 방문하여 고객 응대 방법 및 바가지 요금 근절을 위한 교육 실시 및 친절한 동네 신흥동 캠페인 전개
- 2) 질서 지키기 캠페인 추진(16회)
 - 코로나 예방을 위한 방역 수칙 준수 캠페인, 교통 안전 캠페인 및 안전한 목포 만들기 캠페인 등 전개
- 3) 청결 활동 추진(36회)
 - 방역 취약시설 및 인구 밀집 지역 방역 소독, 매월 청결 활동 중점 추진의 날 지정하여 평화광장·장미의 거리 등 청결 활동 추진
- 4) 이웃사랑 나눔 실천
 - 관내 27개소 후원자, 총 1,413세대에 백미·설렁탕·이불 등 불품 후원

다. 복지사각지대 없는 촘촘한 복지 업무 추진

- 복지사각지대 대상자 발굴 501명, 지역사회연계 나눔(물품) 릴레이 추진 137회, 안전취약 계층 가스안전차단기 설치(20세대), 주거취약계층 싱크대 후드 교체(25세대), 고독사 지킴이단 활동(독거노인 안부, 반찬배달 등)

라. 노인맞춤돌봄서비스 어르신 「반려식을 만들기」 : 2회

- 신흥동지역사회보장협의체와 하당노인복지관이 협업하여 코로나19 장기화로 인한 어르신들의 고독감, 우울감 등 해소를 위해 원예치료 프로그램 운영

마. 무더위에 지친 어르신 「아이스크림나눔」 : 2회

- 신흥동지역사회보장협의체가 관내 경로당, 공원, 정자 등 현장 방문을 통해 무더위에 지친 어르신들의 안부를 살피며 나눔 활동을 진행

바. 「우리 동네, 우리 손으로 가꾸기」 추진

- 1) 사랑이 꽃피는 장미의 거리 조성
 - 2022년 청정전남 우수오프마을 선정, 쾌적한 환경 조성으로 지역 상권 활성화 기대
- 2) 자생조직 연합 청결활동 추진 : 2회
 - 봄·가을철에 깨끗하고 쾌적한 환경 조성을 위해 신흥동 자생조직이 연합하여 관내 주요 관광지 쓰레기 수거 및 잡초 제거
- 3) 토요일봉사단 운영 : 2회
 - 매월 네 번째 토요일에 관내 주민과 학생으로 구성된 자원봉사단이 평화광장, 장미의 거리 등 관내 주요 관광지와 취약지 청결활동 실시 및 환경정비
- 4) 새마을협의회 방역활동 전개 : 2회
 - 감염병 예방을 위해 취약지역에 방역활동을 실시함으로써 깨끗한 생활환경 조성
- 5) 새마을부녀회 야간 순찰활동 전개('22. 7. 19.)
 - 해당지구대와 연계하여 야간 순찰활동을 전개함으로써 안전한 동네 환경 조성

사. 주민자치회 운영 활성화로 주민자치 역량 강화

- 1) 자매결연지 상호 교류 지속 전개 : 제주시 천지동·강진군 작천면·세종시 종촌동
- 2) 깨끗한 우리동네 만들기
 - 벚꽃 상춘객 대상 쓰레기 제로 캠페인 추진('22. 4. 8.), 토요일봉사단 운영
- 3) 저소득층 청소년 문화활동 지원사업 추진
 - 꿈돌이 문화탐험대 운영 : 저소득층 청소년에게 다양한 문화체험 기회 제공

4. 2023년 주요업무 추진계획

가. 「함께하는 We love 신흥」 운동 지속 전개

- 1) 자생조직별 '이웃과 함께하는 따뜻한 사랑 나눔' 지속 실천 등
- 2) 신흥동 엔젤스 샵(천사가게) 지속 발굴

나. 「2023 희망찬 목표만들기」 시민운동 추진

- (약속지킴) 교통질서 지키기 캠페인 실시, 합동 야간 순찰 실시 등
- (마을가꿈) 청결활동 증점 추진의 날 실시, 매월 네 번째 토요일 토요일 봉사단 운영, 청정전남 으뜸마을사업과 연계하여 환경정비
- (칭찬운동) SNS 칭찬 릴레이 운동 추진
- (사랑나눔) 후원자 지속 발굴로 나눔 문화 확산, 꿈돌이문화탐험대 운영 등

다. 주민자치회 자치역량 강화 및 주민자치 프로그램 활성화

- 주민자치위원 역량 강화 교육·워크숍 실시
- 주민자치회 분과별 사업 다각화 추진
- 임자면과 자생조직연합 간 자매결연을 통한 도농상생교류 증진
- 2023 신흥동벚꽃나들이축제 개최(22. 4월 / 입암산 구)동광농원 일원)
- 작은도서관 운영 활성화 : 문화 프로그램 활성화 및 주민 맞춤형 프로그램 개발 등
- 주민사랑방 운영 내실화 : 상·하반기 간담회 실시 및 프로그램 만족도 조사

라. 주민 맞춤형 복지서비스 구현

- 1) 찾아가는 복지서비스 제공
 - 방문 상담을 강화해 복지욕구를 사전에 파악하여 지역자원 발굴 및 서비스 연계를 통한 주민의 복지체감도 향상
- 2) 지역사회보장협의체 운영 활성화
 - 주민주도형 통(通) 통(通)한 마을복지 형성, 복지사각지대 지속 발굴·지원, 매월 찾아가는 복지 상담소 운영, 기부 릴레이 사업 추진, 저소득층 긴급 구호비 지원

삼향동

1. 동의 유래

무안군 삼향면 대양리 7개 마을(산계, 산양, 월산, 장자곡, 노득동, 내화촌, 대박산)과 목포시 이로동 관내 2개 마을(석현, 신지)을 합병하여 목포시 삼향동으로 편성한 동이다.

2. 일반현황

가. 연혁

- 1) '87. 1. 1 목포시 삼향동 신설
- 2) '97. 1. 1 목포시 행정동분합(조례 제1805호)으로 삼향, 옥암, 부흥동으로 분동

나. 지역특성

- 1) 서해안 고속도로와 국도 1·2호선이 통과하는 교통의 요충지
- 2) 6개 자연마을과 5개 아파트 단지로 형성된 도·농 복합지역으로 지속발전 가능한 도심 속 전원마을
- 3) 국제축구센터가 있으며 대양산단 분양 및 임성택지개발사업이 추진 중에 있음

다. 행정조직 및 인구

면적 (km ²)	행정 구역			세대수	인구			기초수급자		직원 수
	법정동	동	반		계	남	여	세대	인원	
7.7	2	15	64	2,285	4,576	2,294	2,282	244	404	11

라. 주택 및 주요시설

주택(호)					주요시설 (개소)							
계	단독	연립	아파트	상가	계	공공 기관	학교	복지 시설	경로당	금융 기관	병의원	
2,284	710	52	1,489	33	26	3	3	2	12	-	6	

마. 주민자치센터 운영

프로그램명	탁구교실	풍물교실	류전난타	류전장구
운영시간	14:00~16:00 (화, 수, 목)	10:00~12:00 (화, 금)	초급 14:00~15:00(월, 금) 중급 15:00~16:00(월, 금)	16:00~17:00 (월, 금)

3. 2022 주요업무 성과

가. 쾌적하고 아름다운 전원마을 삼향동 가꾸기 운동 추진

- 1) 목포시 관문으로써 청결활동 실시
 - ▶ 자생조직 및 주민과 함께 청결활동 실시 : 28회 820명 참여
- 2) 공한지 정비 추진
 - ▶ 등주민센터 옆 공원 꽃밭조성 : 3개소 265㎡

나. 동민화합을 위한 행사 추진

- 1) 사랑의 김장김치 나눔행사
 - ▶ 일시/장소 : 2022. 11. 30.(수)/ 삼향동행정복지센터 다목적강당
 - ▶ 내 용 : 소의계층 및 경로당에 김치(200포기, 80박스)전달
 - ▶ 주 관 : 삼향동 자생조직 연합

다. 「찾아서 함께하는 복지행정」 실현

- 1) 기초생활수급자 정기적 방문 예로사항 청취 : 350세대
- 2) 자생조직 및 독지가와 함께하는 소의계층 살피기
 - ▶ 경로당(12개소) 방문 예로사항 청취 및 생활용품 전달: 150회
 - ▶ 경로당 회장단 간담회 개최 : 4회(분기별)
 - ▶ 경로당 직접 방문 노인 목욕 이·미용권 배부 : 12회 850명
 - ▶ 백미 및 생활용품 등 취약계층에 전달 : 8회 620세대
 - ▶ 명절나눔(설떡국, 추석송편) 전달 : 180세대
 - ▶ 열무 나눔 행사 : 70세대
 - ▶ 자생조직연합회 및 후원 : 어려운 이웃 연말 김장김치 전달(165세대 전달)

라. 주민자치센터 운영

- 1) 퓨전장구 : 월 8회(일 참여인원 10명)
- 2) 탁구교실 : 월 12회(일 참여인원 20명)
- 3) 퓨전난타 : 초급 월 8회, 중급 월 8회(일 참여인원 20명)
- 4) 풍물교실 : 월 8회(일 참여인원 15명)

마. 「전원마을 삼향동 주말농장」 운영(특수시책)

- 1) 목 적
 - ▶ 녹색생활 실천 주민자치 역량 강화 사업으로 추진
 - ▶ 친환경재배를 통한 자연을 살리는 운동 참여 유도
 - ▶ 가족, 이웃과 함께하는 기회의 장으로 활용
- 2) 운영기간 : 2022. 4. ~ 11.
- 3) 장소/면적 : 목포시 대양동 62-1번지, 약 1,828㎡
- 4) 모집규모 : 120가족
- 5) 주 관 : 삼향동 주민자치위원회
- 6) 내 용
 - ▶ 가족당 17㎡ (약5평) 면적을 분양하고, 친환경 농업으로 자율 재배
 - ▶ 퇴비, 밭 정리(로타리), 구역 등은 주민자치위원회에서 일괄 작업
 - ▶ 남은 면적은 동 및 자생조직 단체에서 사랑 나눔을 위한 작물재배 추진

바. 「삼향골 풍년문화축제」 개최(특수시책)

- 1) 목 적
 - ▶ 도심 속 농촌 마을 삼향동 홍보
 - ▶ 도시문화의 범람 속에서 사라져 가는 세시풍속 활성화
 - ▶ 더불어 살아가는 공동체 가치를 살리며 주민과 화합의 장 마련
- 2) 일 시 : 2022. 10. 21.(금) 16:30
- 3) 장 소 : 목포시 영산로 743 (삼향동행정복지센터 앞)
- 4) 참 여 : 관내 주민 500명
- 5) 주 최 : 삼향동 자생조직연합
- 6) 주 관 : 삼향골 풍년문화축제 추진위원회
- 7) 내 용
 - ▶ 풍년기원 행사 : 지신밟기, 기원제, 달집 태우기
 - ▶ 체험 프로그램 : 떡메치기, 옷놀이, 연만들기
 - ▶ 참여 프로그램 : 노래자랑
 - ▶ 부대행사 : 특산물 및 먹거리 판매

4. 2023 주요업무 추진계획

가. 약속지킴·마을가꿈·칭찬운동·사랑나눔을 시민과 함께 하는 「희망찬 목포 만들기」 (PINK's MOKPO) 적극 추진

- 1) 약속지킴(Promise)
 - ▶ '안전문화 캠페인' 전개(월 1회)
 - ▶ '교통질서 지키기 캠페인' 전개(월 1회)
- 2) 마을가꿈(Image)
 - ▶ '내 집 앞 내가 청소하기 캠페인' 전개
 - ▶ 으뜸마을 사업 연계 취약지 및 공한지 정비
- 3) 칭찬운동(Nice)
 - ▶ 관광객 맞이 주민 친절 운동 전개
 - ▶ 관내 상가 방문 릴레이 친절 캠페인 정비
- 4) 사랑나눔(Kind)
 - ▶ 취약계층 대상 사랑의 밑반찬 나눔 행사 추진
 - ▶ 사랑의 김장김치 나누기 행사 추진

나. 목포-신안 통합 「도농상생교류 운동」 추진

- 1) 자매결연지(안좌면)와 상호교류를 통해 서남권 통합분위기 조성 및 상생발전 토대 마련
- 2) 농촌일손돕기, 상호 지자체 행사 초청을 통해 지속적 교류 추진

다. 「주민자치센터 운영」 내실화

- 1) 주민과 함께하는 다양한 프로그램 운영
 - ▶ 문화여가 : 풍물교실, 탁구교실, 퓨전난타, 가요장구
 - ▶ 특수시책 : 주말농장, 삼향골 풍년문화축제
- 2) 강사 및 프로그램 수강생 간담회, 설문조사 등을 통하여 주민의 요구에 부응한 참신한 프로그램 적극 개발
- 3) 프로그램에 대한 운영평가 보고회 및 「참여자 발표회」 개최 추진

라. 「시민을 섬기는 복지행정」 실현

- 1) 경로당 노인회장 간담회 개최 : 4회(분기별)
- 2) 어르신들을 위하여 노인 복욕권 경로당 방문 전달
- 3) 연말 불우이웃돕기 김장김치 전달 행사 개최
- 4) 동장이 직접 정기적으로 기초생활수급세대 방문 에로사항 청취

마. 동민화합을 위한 행정 구현

- 1) 사랑의 밑반찬 나누기 행사 추진 : 5월
- 2) 어르신 건강의 날 행사 개최 : 7월
- 4) 자생조직 연합 하계 야유회 개최 : 8월
- 3) 지역사회보장협의체 추석 송편나눔행사 : 9월
- 5) 삼향골 풍년문화축제 개최 : 10월
- 6) 사랑의 김장김치 나누기 행사 추진 : 11월
- 7) 자생조직 연합 송년회 개최 : 12월

옥암동

1. 동의 유래

- 가. 목포시 조례 제1805호에 의거 행정동 분합, 목포시 삼향동에서 분동된 후 일부지역 부주동으로 편입
 나. 본래는 옥으로 만든 함(옥함)이었는데 음과 뜻이 변하여 옥암으로 유래

2. 일반현황

가. 연혁

- 1) 1987. 1. 1. 무안군 삼향면에서 목포시 삼향동으로 편입
- 2) 1997. 1. 1. 목포시 삼향동에서 목포시 옥암동으로 분동
- 3) 2011. 12. 26. 목포시 옥암동에서 일부지역 부주동으로 분동

나. 지역특성

- 1) 학교와 아파트가 어우러져 교육과 주거의 중심지로 살기좋은 동네
- 2) 전남도청 인접지로 행정의 중심 지역, 시민문화체육센터, 부주산체육공원 등이 위치한 문화 스포츠의 메카

다. 행정조직 및 인구

(단위 : 명)

면적	행정조직			세대수	인구			공무원		비고
	법정동	동	반		계	남	여	정원	현원	
2.58㎢	1	22	84	4,549	11,172	5,344	5,828	11	11	

라. 주택 및 공공시설 현황

(단위 : 개소)

주택(호)					공공 시설							
계	아파트	단독	연립	상가	계	공공기관	경로당	학교	병의원	총고	금융	기타
4,506	3,953	416	137		43	2	11	3	9	12	2	4

마. 사회복지 현황

(세대/인원)

총계	국민기초 수급자	독거노인	소년소녀 가정	한부모가족	차상위 의료급여	다문화가정
581/834	184/312	291/291	-	62/166	33/53	11/12

바. 주민사랑방 주요 프로그램

프로그램	강사명	운영장소	운영주기	1일 참여인원
기타교실	고미애	소회의실	월, 수	10
플꽃자수교실	이유자	소회의실	목	10
건강요가	문원용	문화여가방	화, 수, 목	20
탁구교실	양화실	문화여가방	월, 수, 금	20
체력단련실	-	체력단련실	월-금	10
캘리그래피	모집예정	소회의실	화	10
필라테스	모집예정	문화여가방	화, 금	20

3. 2022년 주요업무 추진실적

가. 「목포사랑운동_친절·질서·청결·나눔·안전분야」 추진

- 1) 기 간 : 2022년 1월 ~ 12월(연중)
- 2) 사업주체 : 옥암동자생조직, 직원 등
- 3) 내 용
 - 친절 : 방문민원 및 전화민원 응대 요령 교육 등
 - 질서 : 교통질서 지키기 캠페인 등
 - 청결 : 삼향천, 학교, 공한지 쓰레기 수거 등
 - 나눔 : 취약계층 안부확인 및 명절 선물·사랑의 김장김치·마스크 나눔 등
 - 안전 : 5대 불법 주정차 금지 등 교통안전 캠페인

나. 「아름다운 삼향천 가꾸기」 사업

- 1) 사업기간 : 2022년 1월 ~ 12월(연중)
- 2) 사업주체 : 옥암동 주민자치위원회

3) 사업내용

- 삼향천 잡초 제거 등 청결활동
- 오리쉼터 정비 및 오리 입식
- 미꾸라지 방생
- 삼향천변 풀립, 맥문동, 수국등 5,000여주 식재

다. 「사랑의 쌀 뒤풀이」 운영

- 1) 기 간 : 2022. 1월~12월(연중)
- 2) 사업주체 : 옥암동 관내 지역주민 및 단체 등
- 3) 주요내용 : 관내 사회단체 및 후원자들이 기증한 사랑의 쌀이 뒤풀이에 모아지면 어려운 이웃에게 전달하거나 편하게 가져갈 수 있도록 운영하여 더불어 사는 동네 분위기 조성에 기여

라. 「꿈드림 장학사업」 추진

- 1) 기 간 : 2022. 12월
- 2) 사업주체 : 옥암동 지역사회보장협의체
- 3) 주요내용 : 관내 모범이 되는 청소년들에게 장학금을 전달하여 지역의 인재로 성장할 수 있도록 기여

마. 자생조직과 다양한 봉사·나눔 활동 전개

- 1) 취약계층 밀반찬 나눔(새마을부녀회, 지역사회보장협의체)
- 2) 건강꾸러미(삼계탕 재료 등) 전달(주민자치위원회)
- 3) 사랑의 김장나눔(새마을부녀회)
- 4) 동지팍죽 나눔(바르게살기운동협의회)

바. 「청정전남 으뜸마을」 사업 추진

- 1) 기 간 : 2023. 2. ~ 12.
- 2) 장 소 : 삼향천 등 5개소
- 3) 주 체 : 깨끗한 옥고을 만들기 외 4개 마을
- 4) 사업내용
 - 쓰레기 배출함 2개소 설치
 - 삼향천 산책로 꽃길 조성 3구간
 - 하당교 아래 용벽 곱타일벽화 조성

4. 2023년 주요업무 추진계획

가. 희망찬 목포만들기 범시민운동 추진

- 1) 기 간 : 2023. 3월 ~ 12월(연중 수시)
- 2) 주 체 : 옥암동 자생조직, 직원 등
- 3) 추진내용
 - 약속지킴 : 교통·기초질서 지키기 캠페인 추진 등 등
 - 마을가꿈 : 꽃밭 가꾸기, 공한지 정비, 청결활동 등 등
 - 칭찬운동 : 미담사례·선행동민 칭찬 보도자료 작성 등
 - 나눔운동 : 기부, 집수리, 후원물품 및 음식 나누기 등

나. 「사랑의 쌀 뒤풀이」 운영

- 1) 기 간 : 2023. 1월~12월(연중)
- 2) 사업주체 : 옥암동 관내 지역주민 및 단체 등
- 3) 주요내용 : 관내 사회단체 및 후원자들이 기증한 사랑의 쌀이 뒤풀이에 모아지면 어려운 이웃에게 전달하거나 편하게 가져갈 수 있도록 운영하여 더불어 사는 동네 분위기 조성에 기여

다. 「따뜻한 옥고을 만들기」 추진

- 1) 기 간 : 2023. 5월 ~ 12월
- 2) 사업주체 : 옥암동 지역사회보장협의체
- 3) 주요내용

연번	사업명	사업내용	사업기간	비고
1	가정의 달 이웃 살피기	▪ 지역아동센터 학생들에게 짜장면을 지원하여 건강한 성장 기여	2023. 5.	
2	옥암동 꿈드림 장학회	▪ 관내 모범이 되는 청소년에게 장학금을 전달하여 지역의 인재 육성 기여	2023. 6.	
3	추석절 이웃사랑 선물 꾸러미 나눔행사	▪ 추석절 소외계층에게 선물 꾸러미 지원	2023. 9.	
4	옥고을 반찬나눔사업	▪ 홀로 사는 독거노인의 균형잡힌 식사를 위해 반찬 지원	2023. 10.	
5	따뜻한 겨울나기 사업	▪ 소외된 어려운 이웃에 떡국 꾸러미, 겨울이불, 난방유 지원	2023. 12.	

라. 「아름다운 삼향천 가꾸기」 사업

- 1) 사업기간 : 2023년 1월 ~ 12월(연중)
- 2) 사업주체 : 옥암동 주민자치위원회
- 3) 사업내용
 - 삼향천 산책로에 계절꽃 식재로 아름다운 꽃밭 조성
 - 삼향천 생태하천 조성을 위한 오리 방생

마. 자생조직과 다양한 봉사·나눔 활동 전개

- 1) 취약계층 밑반찬 나눔(새마을부녀회, 지역사회보장협의체)
- 2) 건강꾸러미(삼계탕 재료 등) 전달(주민자치위원회)
- 3) 사랑의 김장나눔(새마을부녀회)
- 4) 동지팔죽 나눔(바르게살기운동협의회)

바. 「청정전남 으뜸마을」 사업 추진

- 기 간 : 2023. 2월 ~ 12월
- 장 소 : 삼향천 등 7개소
- 주 체 : 깨끗한 옥고을 만들기 외 6개 마을
- 사업내용

사업명	사업내용	사업기간	비고
깨끗한 옥고을 만들기	▪ 쓰레기 배출함을 설치	'23. 4. - 12.	
아름다운 삼향천 만들기	▪ 오리쉼터 주변 울타리 설치	'23. 4. - 12.	
알록달록 옥고을쉼터 만들기	▪ 하당교, 부주교 아래 로고책터 설치	'23. 4. - 12.	
주인이 행복한 산책로 조성	▪ 부주교 아래 응벽 벽화 조성	'23. 4. - 12.	
건강좋은 힐링 꽃길 조성	▪ 삼향천 공한지 계절꽃 식재	'23. 4. - 12.	
머물고 싶은 옥암동 만들기	▪ 동 청사 앞 마을종합안내도 설치	'23. 4. - 12.	
간고 싶은 명소 만들기	▪ 삼향천에 포토존 설치	'23. 4. - 12.	

부흥동

1. 동의 유래

행정동 분합에 의하여 1997. 1. 1 자로 삼향동에서 분동, 영산강 하굿둑 입구 왼편에 부흥산이 있어 부흥동으로 칭하였다.

2. 일반현황

가. 지역특성

- 1) 신도심지역으로 아파트 등 공동주택이 90%를 차지하고 있으며 비교적 젊은층의 생활과 경제활동의 근거 지역
- 2) 우리시 동쪽 관문에 위치하고 있으며 삼향천, 장미의 거리, 평화광장 등 시민들의 주요 편의시설 및 휴식공간이 위치해 있음

나. 행정구역 및 인구

(단위 : 명)

면적 (㎢)	행정 구역			세대수	인구			직원 수
	법정동	동	반		계	남	여	
0.68	1	23	126	4,066	8,265	4,008	4,257	12

다. 사회복지 분야

(단위 : 세대/명)

계	기초생활 수급자	기초연금 대상자	한부모 세대	차상위계층	등록 장애인	가정위탁 아동
1,129 /1,742	193/295	690/830	56/83	115/156	373/373	2/5

라. 관내 아파트 현황(9개, 3,294세대)

연번	아파트명	세대수	연번	아파트명	세대수	연번	아파트명	세대수
1	부영1차	370	4	부영5차	342	7	우미오션빌	402
2	부영2차	664	5	제일 1차	435	8	에메랄드골드	61
3	부영3차	790	6	우미블루빌	555	9	거성센트럴뷰	39

마. 자생조직 : 5개단체 97명

계	주민자치 위원회	바르게 살기	새마을 협의회	새마을 부녀회	동장 협의회	비고
97	28	13	9	24	23	

바. 민원처리 분야

총계	주민등록			가족관계 등록 업무	제증명발급			비고
	전·출입	증발급 (신규, 재발급)	기타 (등록, 탈소)	신고처리 (출생, 사망)	주민 등·초본	인감증명 및 신고	기타제증명 (FAX민원포함)	
34,245	1,430	695	10	80	14,450	11,080	6,500	

사. 대형폐기물 처리

총건수	'22. 1. 1 - 6. 30	'22. 7. 1 - 12. 31	1일처리건수	비고
10,502건	5,550건	4,952건	40건	

3. 2022년 주요업무 추진실적

가. 어르신 건강기원 '사랑의 설렁탕 나눔행사'

□ 사업개요

- 일 시 : 2022. 5. 4.(수)/11. 11.(금) * 2회 실시
- 장 소 : 부흥동행정복지센터 2층
- 참석인원 : 240명(1회, 2회 포함)
- 주요내용 : 독거어르신 120세대에 복지봉장이 각 세대를 방문하여 설렁탕 세트를 전달하고 안부를 살핌
- 주 관 : 부흥동지역사회보장협의체
- 후 원 : 장수옥설렁탕(대표 박병궁)

□ 주요성과

- 저소득 독거노인을 대상으로 건강 기원 설렁탕 나눔행사를 통해 어르신들의 건강과 안부를 살피고 이웃의 따뜻한 정을 전함

나. 찾아가는 이미용 봉사 추진

□ 사업개요

- 사업기간 : 2022. 4월 ~ 12월 * 6회 실시(수혜자 50명)
- 수혜대상자 : 거동불편자 어르신, 장애인 등
- 사업내용
 - 거동불편 어르신, 장애인 등을 직접 방문하여 이미용 서비스 제공

□ 주요성과

- 매번 미용실 방문이 어려운 거동불편 어르신, 장애인 등을 직접 찾아가 이미용 서비스 제공을 통해 따뜻한 이웃의 정을 전함

다. 부흥동 우렁각시들 운영

□ 사업개요

- 사업명 : '부흥동 우렁각시들'(사랑의 반찬 나눔)
- 사업기간 : 2022. 6월 ~ 12월(월 1회, 둘째 주 화요일) * 3회 실시
- 수혜대상자 : 식생활유지에 어려움을 겪는 저소득 독거가구 5~ 6세대
- 사업내용
 - 동지역사회보장협의체 내 '반찬나눔 봉사팀'(부흥동 우렁각시들)을 구성
 - 밑반찬 4~5종을 직접 조리 및 전달, 안부살피기 병행

□ 주요성과

- 고독사 위험 사전예방은 물론, 따뜻하고 행복감이 넘치는 '부흥마을공동체' 형성과 이웃 사랑 실천

라. 실버매직 마술공연 관람 및 체험마술 배우기

□ 사업개요

- 사업명 : 실버매직 마술공연 관람 및 체험마술 배우기
- 일 시 : 2022. 7. 21. ~ 7. 22.(2일간)
- 장 소 : 관내 경로당 7개소
- 참석인원 : 120명(경로당 어르신)
- 주요내용
 - 마술공연 관람 : 20분, 체험마술배우기 : 20분
- 주 관 : 부흥동지역사회보장협의체(위원장 정평국)

□ 주요성과

- 경로당 어르신을 대상으로 찾아가는 마술공연을 통해 환상적인 마술쇼 관람의 여흥과 체험마술 배우기 습득으로 여가생활 계기 마련

마. 추석맞이 부흥동 「사랑의 쌀나눔」 행사

□ 사업개요

- 사업명 : 2022년 추석맞이 부흥동 「사랑의 쌀나눔」 행사
- 일 시 : 2022. 8. 31.(수) 15:30
- 장 소 : 하당청소년문화센터 1층 북카페
- 참석인원 : 50명(자생조직 및 후원자, 주민, 동 직원 등)
- 주요내용
 - 내빈 및 후원자 소개, 인사말씀, 전달식, 기념촬영 등
- 주 관 : 부흥동지역사회보장협의체(위원장 정평국)

□ 주요성과

- 고유명절인 추석을 맞이하여 어렵게 살아가는 이웃에게 사랑을 실천
- 훈훈하고 인정 넘치는 기부문화 정착 및 나눔 확산 기여

바. 가을 작은음악회 “덕(Duck)분에” 개최

□ 사업개요

- 사업명 : 가을 작은음악회 “덕(Duck)분에”
- 일 시 : 2022. 11. 18(금) 17:30~19:00
- 장 소 : 부흥동 당가두교 주민친화공간
- 참석인원 : 80명(청년·청소년 및 시민 등)
- 주요내용
 - 공연마당(성악, 어쿠스틱기타, 하모니카, 합창 등)
 - 체험마당(오리 우드버닝, 오리 슈링클 만들기, 오리 타일 그리기 등)
- 주 관 : 부흥동 마을공동체

□ 주요성과

- 마을공동체의 역량과 회합으로 지속가능한 주민 대상 행사 및 프로그램 진행으로 주민 공동체 및 행복 지수 향상
- 도시 성장으로 사라져가고 있는 마을문화, 지역자원을 소재로 의미 있는 마을 공동체를 위한 소통으로 지역발전에 기여

사. '가족 행복 사진관' 운영

□ 사업개요

- 사업명 : 부흥동 가족 대상 행복추억 만들기 '가족 행복 사진관'
- 일 시 : 2022. 11. 26.(토) 14:00~15:30
- 장 소 : 부흥동 행정복지센터 2층
- 참석인원 : 가족 10세대, 40여명(소외계층 및 고3수험생 가족)

- 주요내용 : 가족 사진 촬영 및 액자 제작 후 증정
- 주 관 : 부흥동 마을공동체
- 주요성과
 - 마을공동체의 역량과 회합으로 지속가능한 주민 대상 행사 및 프로그램 진행으로 주민 공동체 및 행복 지수 향상
 - 도시 성장으로 사라져가고 있는 마을문화, 지역자원을 소재로 의미 있는 마을 공동체를 위한 소통으로 지역발전에 기여

아. 마을 환경개선을 위한 벽화 그리기 사업

- 사업개요
 - 사업명 : 마을 환경개선을 위한 벽화 그리기 사업
 - 일 시 : 2022. 7. 15(금) / 10. 4.(화)
 - 장 소 : 부흥동 부흥교 및 당가두교
 - 참석인원 : 40명(통장, 하당청소년문화센터 직원, 동 직원) *1회, 2회 포함
 - 주요내용
 - 부흥교 및 당가두교 주변 환경개선을 위해 부흥교 및 당가두교 아래 벽면에 부흥동 특성을 살린 벽화그리기 작업 실시
 - 주 관 : 부흥동행정복지센터
- 주요성과
 - 많은 주민들의 산책 공간인 삼향천변 산책로에 있는 부흥교와 당가두교 아래 벽면에 예쁜 벽화를 그려 주변 환경개선

4. 2023 주요업무 추진계획

가. 부흥동 어울 한마당 축제

- 시기/장소 : 10월경 / 동근공원
- 행사내용 : 전통놀이체험, 초청가수 공연, 동민열창대회, 주민사랑방 프로그램 공연, 먹거리 장터, 체험행사 등

※ 2022년에는 이태원 사태 애도기간에 따라 미개최

나. 청정전남 으뜸마을 만들기 사업

- 추진기간 : 2023. 4월 ~ 연중
- 주 관 : 추진단 33명구성

- 주요내용 : 쓰레기 배출함 설치, 도로변 일대 화초 식재, 벽화 그리기
 - 하당청소년문화센터 근처 쓰레기 배출함 설치
 - 목포지방해양수산청 도로변 일대 화초 식재
 - 부흥교 및 당가두교 벽화 그리기

다. 명절 사랑의 쌀 나눔 행사

- 시 기 : 연 2회(설날, 추석)
- 규 모 : 백미10kg 500포, 라면 100상자
- 주요내용 : 사랑의쌀 후원자와 수혜자가 만나는 사랑의쌀 나눔 전달식 개최, 경로당에 후원품 직접 전달 등
- 주 관 : 지역사회보장협의체, 자생조직 연합

라. '부흥동 우렁각시들' 자원봉사단 운영

- 추진기간 : 2023. 2월 ~ 연중(매월 둘째주 화요일)
- 대 상 : 월 6세대(무자녀 독거노인, 중증질환세대 등)
- 주요내용 : 직접 반찬 조리 및 전달, 청소 또는 말벗하기

마. 건강한 여름나기 사랑의 생수 나눔 사업

- 추진기간 : 2023. 8월중
- 지원대상 : 심신허약한 어르신, 미화요원, 폐지줍는 어르신, 택배기사 등
- 주요내용 : 동 행정복지센터 1층에 냉장고를 비치하여 주민들에 시원한 생수 제공

바. 식품꾸러미 나눔 행사

- 추진기간 : 연 1회
- 주요내용 : 독거노인, 저소득 한부모가정 아동들을 위하여 50세대에 신선식품 7종 꾸러미 지원
- 주 관 : 지역사회보장협의체

부주동

1. 동의 유래

과거 영산강 하구변에 자리잡고 있어 인근의 섬과 산들이 아름답게 떠보인다고 하여 지어진 부주 두 마을의 의미를 살려 「부주동」명칭 사용

2. 일반현황

가. 연 혁

- 1) 2011. 12. 26. 옥암동과 부흥동에서 부주동으로 분동
- 2) 2012. 01. 25. 부주동 주민센터 개소
- 3) 2013. 10. 07. 현청사 이전, 업무 개시

나. 지역특성

- 1) 법원·검찰청·서해지방해양경찰청 등 주요행정기관이 밀집된 행정중심지
- 2) 옥암수변공원·부흥산 둘레숲길 등 10여개의 소공원이 산재한 도심속 생태도시
- 3) 목포시 인구의 10% 이상을 차지하고 있는 행정·교육·주거의 중심지
 - 가) 주택의 90% 이상이 아파트(14개소)로 구성됨
 - 나) 초·중학교 다수 분포(초4, 중2)로 교육의 중심지

다. 행정구역 및 인구

면적 (㎡)	행정 조직			세대수	인구			공무원수		비고
	법정동	동	반		계	남	여	정원	현원	
3.44	1	31	128	9,465	22,764	11,399	11,365	16	15	

라. 주택 및 주요시설

주택(호)					주요 시설(개소)					
계	단독	연립	아파트	상가	공공기관	학교	종교	경로당	금융기관	병의원
9,681	129	1,847	7,332	328	5	6	15	11	3	5

마. 사회복지 현황

총계	국민기초 수급자	차상위계층				기초 연금	가정 위탁	한부모
		장애인	본인부담	차상위계층 확인	자활			
2,816	1,154	35	118	40	9	1,054	3	403

바. 민원처리 분야

총계	주민등록			가족관계 등록업무	제증명발급			
	전·출입	증 발 급 (신규, 재발급)	기 타 (등록, 말소)	신고처리 (출생, 사망)	주 민 등.초본	인감증명 및 신고	가족관계 증명서	기타제증명 (FAX민원포함)
68,675	2,462	1,088	214	143	16,955	14,601	18,292	15,010

사. 주민사랑방 운영

프로그램	강사명	운영장소	운영주기	참여인원
요가교실 (1번)	차경숙	2층 다목적실	화,수,목	30
요가교실 (2번)	차경숙	2층 다목적실	월,수,목	30
필라테스교실	문희숙	2층 다목적실	월,금	30
탁구교실	-	2층 다목적실	화	20
줌바댄스	남궁정선	2층 다목적실	화,목	25
서예교실	김성준	2층 회의실	화,금	15
중국어교실	강성식	1층 주민사랑방	화,금	15
하모니카교실(초)	배숙자	1층 주민사랑방	일	15
생활산아초	김순열	2층 다목적실	수	15
캘리그래피	김유영	2층 회의실	수	15

아. 관내 공동주택 현황(14개 / 7,412세대)

연번	아파트명	세대수	연번	아파트명	세대수	연번	아파트명	세대수
1	옥암1차	702	6	옥암코아루	291	11	우미파렌하이트	503
2	옥암츄먼시아	1,272	7	한국아델리움	521	12	코아루천년가	293
3	옥암푸르지오	522	8	옥암골드클래스	427	13	골드디움3차	202
4	부영에시앙1차	276	9	한리비발디	532	14	근화옥암베아체	766
5	부영에시앙2차	629	10	모아엘가	476			

3. 2022년 주요업무 추진실적

가. 「청정 전남 으뜸 마을만들기」 사업 추진

- 1) 추진기간 : '22. 1. ~ 12.
- 2) 주 관 : 부주동 마을추진반
- 3) 추진내용
 - 야생동물 생태통로 벽화그리기
 - 쓰레기 무단투기 예방 로고젝터 설치 및 배출함설치 등
 - 공한지 청결활동 및 묘목심기

나. 목포사랑운동 추진

- 1) 기 간 : '22. 1. ~ 12.(주 2회)
- 2) 장 소 : 관내 주요 보행로 및 공원, 학교 앞, 공한지, 주차장 등
- 3) 참여인원 : 동 자생조직, 유관기관, 시민 등
- 4) 내 용
 - 기초질서 및 교통질서 지키기 캠페인
 - 공한지 및 간선도로변 등 청결활동, 관내 공원 및 청사주변 환경정비 등
 - 살기좋은 동네만들기 추진, 복지사각지대 및 위기가정 적극 발굴 등
 - 코로나 19대응 시설물 점검 및 사회적 거리두기 캠페인 실시

다. 코로나19 동 자율방역단 활동 추진

- 1) 기 간 : '22. 1. ~ 12.(주 2회)
- 2) 구 성 : 100여명(동직원, 자생조직, 공공근로 등) / 6개조 6권역 편성

- 3) 대 상 : 상가, 공원 체육시설, 종교시설, 버스승강장 등 다중이용시설
- 4) 성 과 : 다중이용시설 집중방역 실시로 코로나 확산방지

라. 「학원비」 지원사업

- 1) 기 간 : '22. 1. ~ 12.
- 2) 대 상 자 : 중학생 2명
- 3) 주 관 : 부주장학회, 방위협의회
- 4) 내 용 : 부주장학회와 방위협의회 회원들의 자발적인 기부로 한부모가정 2명에게 학원비 지원(연 4,200천원 지원)
- 5) 성 과 : 학업의지가 있는 저소득층세대에 학원비 지원으로 지역인재양성에 기여

마. 마을복지를 위한 지역주민 나눔 실천

- 1) 기 간 : '22.1.~12.
- 2) 주 관 : 지역주민(행복나눔터 4개소, 관내 교회, 관내 자동차공업사 등)
- 3) 내 용 : 정기적 또는 비정기적으로 과일 및 생필품, 장학금 등 지원
- 4) 성 과 : 행복나눔터 4개소(월1회 이상, 생필품 및 부식, 치킨, 영양제, 케이크 등, 8백만원 상당), 관내 교회(장학금, 현금 800만원), 아산자동차공업사(라면 50박스, 밑반찬 6종 50개)

바. 중추절 사랑나눔 사업

- 1) 일 시 : '22. 9. 6.(화)
- 2) 대 상 자 : 경로당 11개소, 홀로사는노인 50세대
- 3) 주 관 : 부주동 지역사회보장협의체
- 4) 내 용 : 송편 및 명절 음식
- 5) 성 과 : 지역사회 나눔문화 확산, 상생하는 마을공동체 구현, 따뜻한 명절 분위기 조성

사. 2022 자생조직 연합 김장나눔 행사

- 1) 일 시 : 2022. 12. 7.(수) 10:00 ~ 13:00
- 2) 장 소 : 부주동행정복지센터 2층 다목적실
- 3) 주 최 : 부주동 자생단체
- 4) 주 관 : 새마을부녀회 등 자생조직 연합(6개단체)
- 5) 참여인원 : 40여명
- 6) 성 과 : 김장 300포기, 경로당 및 취약계층 120세대 전달

아. 2022년 부주동 선물꾸러미 지원 사업

- 1) 일 시 : '22. 12. 6. ~ 12. 22.
- 2) 대 상 자 : 저소득계층 40명
- 3) 나눔참여 : 부주동지역사회보장협의체, 익명의 독지가, 부주약국, 성균관어린이집, 롯데슈퍼, 목포복지재단, 파리바게트
- 4) 내 용 : 청소년 20세대에 케이크, 과자 및 문구세트, 무릎담요, 비타민을 전달하였고 노인 20세대에 극세사 패드, 건강식품, 간장, 백미(10kg) 1포씩 전달함.
- 5) 성 과 : 청소년과 노인들에게 꼭 필요한 맞춤형 선물꾸러미를 준비해 전달함으로써 만족감을 높이고 함께 상생하는 마을 공동체를 구현할 수 있게 됨.

자. 2022 부주장학회 장학금 전달

- 1) 일 시 : '22.12.9.(금)
- 2) 장 소 : 동 행정복지센터 1층 주민사랑방
- 3) 수혜대상 : 저소득층 고등학생(3명/각 50만원), 대학생(3명/각 100만원)
- 4) 내 용 : 장학증서 및 장학금 전달

4. 2023년 주요업무 추진계획

가. 「청정 전남 으뜸 마을만들기」 사업 추진

- 1) 추진기간 : 2023. 1월 ~ 연중
- 2) 주 관 : 부주동 마을추진반
- 3) 추진내용
 - 야생동물 생태통로 벽화그리기
 - 쓰레기 무단투기 예방 로고젝터 설치 및 배출함설치
 - 마을 현황판 설치 및 포토존 설치

나. 「희망찬 목포 만들기」 Pink's mokpo 추진

- 1) (약속지킴) 기초질서 및 위생·안전지킴이 캠페인 전개
 - 관내 음식점 대상 위생캠페인 전개
 - 시 기 : 4월 ~ 연중 월 1회이상
 - 대상업소 : 관내 음식점 100여개소
 - 내 용 : 유달산 봄축제 및 2023 전국(장애인)체전 관련 관광객을 맞아 위생이 깨끗한 음식점을 위한 종사자 대상 방문 캠페인 실시

- 관내 초중학교 6개소 등굣길 교통기초질서 캠페인 전개
 - 시 기 : 3월, 6월, 9월, 12월(분기 1회)
 - 참여인원 : 15명(부주파출소, 바르게살기위원회 등)
 - 내 용 : 어린이보호구역 교통법규 및 기초질서 지키기 캠페인
- 방위협의회, 통장단 야간 우리동네 지킴이 방범활동
 - 시 기 : 3월, 5월, 8월, 11월(분기 1회)
 - 참여인원 : 20명(방위협의회, 통장협의회)
 - 내 용 : 원ભ지역 CCTV사각지대 등 우범지역 야간 방범활동
- 2) (마을가꿈) 부주청결봉사대 운영 및 의식개선 홍보활동 강화
 - 부주청결봉사대 청결 중점 추진의 날 월 1회 운영
 - 장 소 : 간선도로변, 옥암대학부지, 공한지, 원ભ지역
 - 참여인원 : 자생단체, 기관단체, 종교단체 등 50여명
 - 내 용 : 가로변 청결활동, 공한지 정비(꽃밭, 주차장조성) 및 원ભ지역 세대별 분리수거 등 집중홍보
- 3) (칭찬운동) 「관광객 맞이 친절함 미소운동」 집중 캠페인 전개
 - 「친절한 미소로 관광객 맞이하기」 집중 캠페인 전개
 - 희망찬 목표만들기 주민 홍보 및 자율참여 분위기 조성
 - 주요관광지 및 음식·숙박업소 방문 관광객 미소로 맞이하기 캠페인 전개
 - 목포시 주요 진입로 관광객 맞이 플래카드 게시
 - 동 민원실 친절도 향상을 위한 친절직원 칭찬릴레이 추진
- 4) (사랑나눔) 나누는 기쁨 함께하는 행복, 사랑이 넘치는 동네만들기
 - 찾아가는 행복나눔터 지속 발굴(2개소 이상)
 - 시 기 : 연중 수시
 - 대 상 : 관내 또는 남악소재 음식점, 도소매업소
 - 내 용 : 정기후원 행복나눔터 확대를 위한 자생조직 연계 추천 발굴 및 대상업소 상시 방문(현재 4개소 운영)
 - 디딤씨앗통장 1:1매칭 후원사업 지속 추진 및 홍보
 - 시 기 : 연중 수시
 - 대 상 : 자생조직회원 또는 지역독지가
 - 내 용 : 정부지원금이 추가적립되는 디딤씨앗통장 정기후원자 발굴하여 저소득층 아동에게 학자금 또는 사회진출시 기회제공

- 「함께 웃고 함께 꿈꿔요!」 '학원비' 지원사업
 - 시 기 : 연중
 - 대 상 : 중·고등학생
 - 내 용 : 방위협의회, 부주장학회를 중심으로 6개월 또는 1년 주기 학업성취도 등을 고려하여 협약체결 학원에서 교육기회 제공(현재 중학생 2명 지원)
- 마을복지를 위한 나눔 실천 추진 및 홍보
 - 시 기 : 연중 수시
 - 대 상 : 자생조직회원 또는 지역독지가
 - 내 용 : 마을주민이 자발적으로 불품 등을 후원에 참여함으로 주민자치조직의 활성화 및 지역사회 인식개선을 통한 공동체 의식 함양
- 「내가 복지인」 교육 실시
 - 대 상 : 자생조직회원
 - 내 용 : 자생조직회의 시 긴급복지지원사업 의무 교육 및 복지제도 등에 대해 교육함으로 복지사각지대 적극 발굴
- 중추절 사랑나눔 사업
 - 시 기 : '23. 9월 중
 - 대 상 : 경로당 11개소 및 홀로사는노인 50세대
 - 내 용 : 세대당 송편 1박스, 경로당 송편 2박스 전달
- (특수시책) 2023 부주장학회 운영
 - 시 기 : 연중 수시(연말 전달식)
 - 대 상 : 관내 중·고등학생, 대학생 등
 - 내 용 : 주민자치위원회가 주관하여 모금 홍보활동 및 장학금, 학원비 지원 등 다각적인 장학사업 추진
 - 실 적 : 2014년 6월 결성 이후 현재까지 50명(25,950천원) 장학금 지급



목포시

2023 시정 백서

제3편

의회운영

제1장 의회현황

제2장 의회운영

제3장 의정활동

2. 의회 기구표



3. 의원 현황

가. 선거구 및 의원 현황

선거구명	위원회	성명	비고
가 선거구[용당1·용당2·연·삼학]	부 의 장	김 귀 선	
	도시건설위원회	박 용 식	
	관광경제위원회	박 호 상	운영위원회
나 선거구[이로·하당]	관광경제위원회	김 관 호	
	도시건설위원회	최 환 석	운영위원회
다 선거구[산장·대성·죽교·북형]	관광경제위원회	박 창 수	
	기획복지위원회	송 선 우	운영위원회
라 선거구[목원·동명·만호·유달]	기획복지위원회	유 창 훈	운영위원회
	도시건설위원회	이 형 완	운영위원회
	관광경제위원회	정 재 훈	운영위원회
마 선거구[연산·원산·용해]	관광경제위원회	고 경 옥	운영위원회
	도시건설위원회	조 성 오	
	관광경제위원회	최 현 주	
바 선거구[삼항·옥암·상]	의 장	문 차 복	
	도시건설위원회	이 동 수	
	기획복지위원회	최 원 석	운영위원회
사 선거구[부흥·신흥·부주]	도시건설위원회	박 용 준	
	기획복지위원회	백 동 규	
	기획복지위원회	최 지 선	
비례대표	기획복지위원회	박 수 경	
	관광경제위원회	최 유 란	
	도시건설위원회	박 유 정	운영위원회

나. 연령별 현황

계	30대	40대	50대	60대	비고
22명	2	7	7	6	

다. 당선 경력별

계	초선	재선	3선	4선	5선	6선	비고
22명	15	4	2	0	1	0	

4. 역대 의장단 현황

구분	의장		부의장	
	성명	재임기간	성명	재임기간
1 대	유 정 두	'52. 5. 5. ~ '54. 5. 29.	이 소 규	'52. 5. 5. ~ '56. 8. 8.
	이 소 규	'54. 5. 30. ~ '54. 7. 15. (의장 직무대리)		
	박 찬 규	'54. 7. 16. ~ '56. 8. 8.		
2 대	김 경 인	'56. 8. 30. ~ '56. 10. 26.	정 응 표	'56. 8. 30. ~ '57. 10. 25.
	정 응 표	'56. 10. 27. ~ '56. 11. 4. (의장 직무대리)		
	김 삼 성	'56. 11. 5. ~ '57. 8. 27.		
	김 삼 성	'57. 8. 28. ~ '58. 8. 17.	정 응 표	'57. 10. 26. ~ '58. 8. 17.
	김 삼 성	'58. 8. 18. ~ '60. 5. 4.	강 영 락	'58. 8. 18. ~ '59. 9. 1.
	김 경 인	'60. 5. 18. ~ '60. 8. 8.	명 남 철	'59. 10. 29. ~ '60. 5. 4.
3 대	조 양 순	'60. 12. 20. ~ '61. 5. 16.	김 상 태	'60. 5. 18. ~ '60. 8. 8.
4 대	김 천 옥	'91. 4. 15. ~ '93. 4. 14.	김 상 태	'60. 12. 20. ~ '61. 5. 16.
	최 정 선	'93. 4. 15. ~ '95. 6. 30.	이 춘 웅	'91. 4. 15. ~ '93. 4. 14.
5 대	이 광 래	'95. 7. 10. ~ '97. 1. 9.	박 연 호	'93. 4. 15. ~ '95. 6. 30.
			정 원 술	'95. 7. 10. ~ '95. 8. 2.
	임 송 본	'97. 1. 10. ~ '98. 6. 30.	임 송 본	'95. 9. 20. ~ '97. 1. 9.
6 대	최 기 통	'98. 7. 8. ~ '00. 7. 7.	김 선 호	'97. 1. 10. ~ '98. 6. 30.
			문 창 부	'98. 7. 8. ~ '99. 5. 24.
	최 기 통	'00. 7. 8. ~ '02. 6. 30.	문 오 성	'99. 6. 21. ~ '00. 7. 7.
			노 상 익	'00. 7. 8. ~ '02. 6. 30.

구분	의장		부의장	
	성명	재임기간	성명	재임기간
7 대	김 대 중	'02. 7. 10. - '04. 2. 12.	장 복 성	'02. 7. 10. - '04. 2. 26.
	장 복 성	'04. 2. 13. - '04. 2. 26. (의장 직무대리)		
	장 복 성	'04. 2. 27. - '04. 7. 11.	김 탁	'04. 2. 27. - '04. 7. 11.
	장 복 성	'04. 7. 12. - '06. 6. 30.	김 탁	'04. 7. 12. - '06. 6. 30.
8 대	박 병 섭	'06. 7. 10. - '08. 2. 11.	배 종 범	'06. 7. 10. - '08. 6. 30.
	배 종 범	'08. 2. 12. - '08. 6. 30. (의장 직무대리)		
	장 복 성	'08. 7. 1. - '10. 3. 16.	강 성 취	'08. 7. 1. - '10. 3. 1.
	노 상 익	'10. 3. 22. - '10. 6. 30.	윤 양 덕	'10. 3. 22. - '10. 6. 30.
9 대	배 종 범	'10. 7. 7. - '12. 7. 1.	허 정 민	'10. 7. 7. - '12. 7. 1.
	배 종 범	'12. 7. 2. - '14. 3. 5.		
	오 승 원	'14. 3. 10. - '14. 6. 30.	허 정 민	'12. 7. 2. - '14. 6. 30.
10대	조 성 오	'14. 7. 7. - '16. 6. 30.	고 승 남	'14. 7. 1. - '16. 6. 30.
	조 성 오	'16. 7. 1. - '18. 6. 30.	성 해 리	'16. 7. 1. - '18. 6. 30.
11대	김 휴 환	'18. 7. 10. - '20. 6. 30.	이 재 용	'18. 7. 10. - '20. 6. 30.
	박 창 수	'20. 7. 1. - '22. 6. 30.	최 흥 립	'20. 7. 1. - '22. 6. 30.
12대	문 차 복	'22. 7. 8. - '24. 6. 30.	김 귀 선	'22. 7. 8. - '24. 6. 30.

5. 의장단 및 상임위원장단

가. 의 장 단

구분	의장	부의장	재임기간
12대 의회 전반기	문 차 복	김 귀 선	2022. 7. 8. - 2024. 6. 30.

나. 상임위원장단

구분	의회운영		기획복지		관광경제		도시건설		재임기간
	위원장	부위원장	위원장	부위원장	위원장	부위원장	위원장	부위원장	
12대 의회 전반기	이형완	정재훈	백동규	최원석	김관호	박효상	박응식	최환석	2022. 7. 8. - 2024. 6. 30.

6. 의회사무국 현황

가. 직원현황

장원원	직급	계	사무국장		전문위원		6급	7급	8급	9급
			4급	5급	6급	6급				
정원		29	1	3	1		4	12	7	1
현원		30	1	3	-		4	14	6	2

※ 현원에 파견 5, 휴직 1 포함

※ 청원경찰 2명, 공무원 9명은 별도관리

나. 청사현황

- 1) 연건평 (대지) : (2,595.28㎡)
- 2) 구 조 : 철근 콘크리트 스타브
- 3) 층별 배치
 - 가) 1층(872.8㎡) : 본회의장, 소회의실, 시민의 방, 청경실
 - 나) 2층(861.24㎡) : 의장실, 부의장실, 사무국장실, 의회운영위원장실, 의회운영위원회회의실, 의원사무실(7실), 문서고, 전산실, 의회사무국 사무실
 - 다) 3층(861.24㎡) : 상임위원장실(3실), 상임위원회 회의실(3실), 의원사무실(10실), 전문위원실, 도서관, 창고

다. 주요장비 현황

- 1) 회의용 영상카메라 : 카메라 27대(본회의장 6, 소회의실 4, 운영위원회회의실 4, 기획복지위원회회의실 4, 관광경제위원회회의실 4, 도시건설위원회회의실 4, 시민의방 1)
- 2) 영상 방송시스템 : 4식(본회의장 1, 상임위원회 회의실 3)
- 3) 음향방송시스템 : 8식(본회의장 1, 소회의실 1, 상임위원회 회의실 4, 청내방송 1, 시민의 방 1)
- 4) 차 량 : 2대 (의전용 제네시스 G330, 업무용 터뉴카니발)
- 5) 컴 퓨 터 : 77대
- 6) 팩시밀리 : 24대 (사무국 2, 복합기 22)
- 7) 복 사 기 : 2대 (사무국 2)

제 2 장

의회운영

1. 의회 운영현황

가. 회기운영

(회/일)

년도	구분	개회 수	개회일수	개회 구분			집회 요구	
				계	임시회	정기회	시장	의원
계		9	83	9 / 83	7 / 25	2 / 58	0	9

나. 상임위원회 운영

(단위 : 회)

위원회명	년도	계	상임위원회				특별위원회				비고
			소개	의회운영	기획복지	관광경제	도시건설	소개	예산결산	-	
계		113	97	14	28	28	27	16	16	-	

다. 안건처리

(단위 : 건)

년도	구분	접수	처리	미처리	처리안건									
					조례				예산 결산	규칙	결의 (건의)	승인	청원	기타
					소개	제정	개정	폐지						
계		150	150	-	82	19	63	-	12	2	8	17	-	29

라. 행정사무감사

(개소, 건)

년도	구분	수감기관						자료 요구	지적사항				기타 (수법 사례)
		계	분청 (실과)	사업소	동	직속기관	지방공사		계	시정 권고	건의	문책요구	
계		69	37	6	23	3	-	414	175	175	-	-	

마. 시정질문

(명, 건)

구분 년도	질문 의원수	질문 건수	분야별									
			환경	관광	예산 회계	경제	사회 복지	교육 스포츠	도시 건설	상하 수도	교통	기타
계	12	36	2	3	3	5	4	-	4	3	6	6

2. 시정 질문 현황

연번	질문일자	질문의원	질문요지	비고
1	9.21.(수)	유창훈	<ul style="list-style-type: none"> ○ 민선8기 공약사항 관련 ○ 23개동 현판사업 관련 ○ 인수위와 시민감사관 관련 	서면
2	9.21.(수)	최현주	<ul style="list-style-type: none"> ○ 공공민간임대주택 분양 관련 ○ 목포시내버스 공영제 관련 ○ 스톨존 주변 민원 관련 ○ 문화도시 관련 	서면 서면 서면 서면
3	9.21.(수)	박효상	<ul style="list-style-type: none"> ○ 목포시 관광숙박(삼학도 호텔)에 관하여 ○ 공공운수(공유킥보드) 관리감독에 관하여 	
4	9.22.(목)	박용식	<ul style="list-style-type: none"> ○ 목포시 하수도 정비(우오수 분류화 사업) 관련 ○ 목포시 안전관련 정책의 현주소와 문제점 	
5	9.22.(목)	최지선	<ul style="list-style-type: none"> ○ 목포시 폐기물 처리 및 관리 실태에 관하여 ○ 목포시 돌봄시스템에 관하여 ○ 옥암 저류지에 관하여 	서면
6	9.22.(목)	고경욱	<ul style="list-style-type: none"> ○ 목포시 공유재산 관리 실태 ○ 강하구 해양쓰레기 처리 관련 ○ 수산식품지원센터 및 수산수출단지 관련 ○ 목포 어육세계화 기반구축 및 육성 ○ 서남권 친환경수산종합지원단지 조성 관련 ○ 전기추진 차도선 및 이동형 전원공급 시스템 개발 관련 ○ 신중년 경력형 일자리 및 청년일자리 관련 ○ 도시재생 관련 	서면 서면 서면 서면 서면 서면 서면

연번	질문일자	질문의원	질문요지	비고
7	12.15.(목)	최유란	<ul style="list-style-type: none"> ○ 관공역자에 대한 관광 정책 관련 ○ 성인지 정책 관련 	
8	12.15.(목)	유창훈	<ul style="list-style-type: none"> ○ 민선8기 공약사항 관련 ○ 의회 자료제출 요구 관련 ○ 임기제공무원 등 채용 관련 	
9	12.15.(목)	백동규	<ul style="list-style-type: none"> ○ 서산·은금지구 재정비 촉진지구 관련 	서면
10	12.16.(금)	최현주	<ul style="list-style-type: none"> ○ 삼진산단·산정농공단지 페인트 분진 관련 ○ 시내버스 현황과 이후 대책 대책 ○ 목포 관광개발공사 설립 관련 	
11	12.16.(금)	최환석	<ul style="list-style-type: none"> ○ 석현초 - 제일풍경채 통학로 관련 ○ 고흥사랑 기부제 시행 준비 관련 	서면
12	12.16.(금)	이형완	<ul style="list-style-type: none"> ○ 목포시 시내버스 문제 관련 ○ 청소년센터 인근 도시공원 조성 ○ 하수처리시설 민간위탁 관련 	

제 3 장

의정활동

1. 주요 건의사항 처리

가. 일본 사도광산 유네스코 세계문화유산 등재 추진 중단 촉구 결의

- 1) 일 시 : 2022. 2. 15.
- 2) 대 상 : 외교부, 유네스코한국위원회

나. 국민 건강권 보장과 건강보험 국가책임 확대를 위한 건강보험 정부지원법 개정 촉구 건의

- 1) 일 시 : 2022. 9. 6.
- 2) 대 상 : 국회, 보건복지부, 국민건강보험공단

다. 여성가족부 폐지 철회 건의

- 1) 일 시 : 2022. 11. 14.
- 2) 대 상 : 국회, 대통령비서실, 행정안전부, 여성가족부

라. 국립목포대학교 의과대학 및 의대병원 설립 촉구 건의

- 1) 일 시 : 2022. 12. 19.
- 2) 대 상 : 국회, 대통령비서실, 행정안전부, 보건복지부, 교육부

2. 특별위원회 구성 및 활동사항

가. 제371회 목포시의회 임시회 예산결산특별위원회

- 1) 구 성 일 : 2022. 1. 12.(수)
- 2) 활동기간 : 2022. 1. 12.(수) / 1일간
- 3) 구성현황 : 6명
 - 가) 위 원 장 : 이금이
 - 나) 부위원장 : 이형완
 - 다) 위 원 : 김훈, 문상수, 김양규, 김오수

4) 활동내용

- 2022년도 목포시 제1회 추가경정예산안 및 제1차 기금운용계획변경안 심사

나. 제374회 목포시의회 임시회 예산결산특별위원회

- 1) 구 성 일 : 2022. 3. 11.(금)
- 2) 활동기간 : 2022. 3. 11.(금) ~ 3. 18.(금)
- 3) 구성현황 : 6명
 - 가) 위 원 장 : 김양규
 - 나) 부위원장 : 김훈
 - 다) 위 원 : 문상수, 이형완, 김오수, 이금이
- 4) 활동내용
 - 2022년도 목포시 제2회 추가경정예산안 및 제3차 기금운용계획변경안 심사

다. 제378회 목포시의회 제1차 정례회 예산결산특별위원회

- 1) 구 성 일 : 2022. 9. 5.(금)
- 2) 활동기간 : 2022. 9. 5.(금) ~ 9. 20.(화)
- 3) 구성현황 : 7명
 - 가) 위 원 장 : 이형완
 - 나) 부위원장 : 박창수
 - 다) 위 원 : 정재훈, 최원석, 송선우, 박효상, 최환석
- 4) 활동내용
 - 2021회계연도 목포시 세입·세출 결산 및 예비비 지출 승인안 심사
 - 2022년도 목포시 제3회 추가경정예산안 및 제5차 기금운용계획변경안 심사

라. 제379회 목포시의회 제2차 정례회 예산결산특별위원회

- 1) 구 성 일 : 2022. 11. 22.(화)
- 2) 활동기간 : 2022. 11. 22.(화) ~ 12. 14.(수)
- 3) 구성현황 : 12명
 - 가) 위 원 장 : 조성오
 - 나) 부위원장 : 박수경
 - 다) 위 원 : 최원석, 송선우, 유창훈, 박효상, 박창수, 정재훈, 최유란, 최환석, 박용준, 박유정
- 4) 활동내용
 - 2022년도 목포시 제4회 추가경정예산안 및 제6차 기금운용계획변경안 심사
 - 2023년도 목포시 예산안 및 기금운용계획안 심사

3. 주요 활동

가. 회기운영 : 총 9회 83일 (정례회 58, 임시회 25) 82개 조례안 처리

나. 시정질의 : 의원 12명, 총 36건

다. 행정사무 감사

- 1) 기 간 : 2022. 11. 14. ~ 11. 21.(8일간)
- 2) 지적건수 : 175건(시정 53, 권고 122), 유공공무원 18명

라. 사회복지시설 위문

- 1) 설맞이 사회복지시설 등 위문
 - 일 시 : 2022. 1. 25.(화)
 - 장 소 : 공생재활원 등 21개 사회복지시설
 - 내 용 : 설 명절을 맞이하여 사회복지시설 방문 위로
- 2) 추석맞이 사회복지시설 등 위문
 - 일 시 : 2022. 9. 1.(목)
 - 장 소 : 태화모자원 등 21개 사회복지시설
 - 내 용 : 추석 명절을 맞이하여 사회복지시설 방문 위로



목포시

2023 시정 백서

제4편

부 록

제1장 행정기구의 변천

제2장 시정 주요일지

제3장 역대시장·부시장 명단

제4장 도·시의원 명단

제5장 시 간부 공무원 명단

제 1 장

행정기구의 변천

가. 1957 : 6과 1사업장 23동 256명(신설)

- 1) 총무과, 재무과, 호병과, 산업과, 사회과, 건설과, 사업장

나. 1966. 7. 1 : 10과 3사업소 25동 492명(조정)

- 2) 본청
: 공보실, 기획실, 총무과, 세무과, 회계과, 사회과, 시민과, 산업과, 건설과, 수도과
- 3) 사업소
: 보건소, 농촌지도소, 상수도 나주사무소

다. 1969. 12. 22 : 2실 2국 10과 38계 3사업소 25동 525명(조정)

- 1) 본청
가) 실 국 : 감사실, 기획실, 총무국, 산업개발국
나) 실 과 : 문화공보실, 총무과, 세무과, 회계과, 보건사회과, 시민과, 산업과, 건설과, 도시과, 수도과
- 2) 사업소
가) 보건소, 농촌지도소, 상수도나주사무소

라. 1975. 9. 1 : 1실, 2국, 16과, 50계, 6사업소, 26동, 546명(조정)

- 1) 본 청
가) 실 국 : 기획실, 총무국, 산업개발국
나) 실 과 : 문화공보실, 감사실, 총무과, 새마을과, 세무과, 회계과, 보건사회과, 시민과, 민방위과, 산업과, 녹지과, 건설과, 도시과, 주택과, 수도과, 시설과
- 2) 사업소
가) 농촌지도소, 보건소, 상수도나주사무소, 시립도서관, 시립병원, 결핵병원

마. 1979. 7. 21 : 1실 3국 19과 57계 7사업소 27동 748명(조정)

1) 본 청

가) 실 국 : 기획실, 총무국, 사회산업국, 건설국

나) 실 과 : 감사실, 문화공보실, 총무과, 새마을과, 세무과, 회계과, 시민과, 민방위과, 지적과, 사회과, 보건위생과, 산업과, 상공과, 건설과, 도시과, 주택과, 녹지와, 수도과, 시설과

2) 사업소

가) 농촌지도소, 보건소, 상수도나주사무소, 시립도서관, 위생매립장, 시립병원, 결핵병원

바. 1987. 1. 1 : 1실 4국 24과 65계 7사업소 28동 939명(조정)

1) 본 청

가) 실 국 : 기획실, 총무국, 사회산업국, 도시계획국, 건설국

나) 실 과 : 기획담당관실, 문화공보담당관실, 감사담당관실, 총무과, 새마을과, 세무과, 회계과, 시민과, 지적과, 민방위과, 사회과, 환경위생과, 청소과, 지역경제과, 산업과, 운수과, 수산과, 도시과, 주택과, 녹지와, 건설과, 수도과, 시설과, 하수과

2) 사업소

가) 보건소, 농촌지도소, 시립도서관, 향토문화관, 공원관리사무소, 상수도사업소, 위생처리장 관리소

사. 1990. 12. 20 : 1실 5국 26과 77계 2직속 9사업소 28동 1142명(조정)

1) 본 청

가) 실 국 : 기획실, 총무국, 보건사회국, 지역경제국, 도시계획국, 건설국

나) 실 과 : 기획담당관실, 문화공보담당관실, 감사담당관실, 총무과, 새마을과, 세무과, 회계과, 시민과, 지적과, 민방위과, 사회과, 환경보호과, 위생과, 청소과, 가정복지과, 지역경제과, 산업과, 교통행정과, 수산과, 도시과, 주택과, 녹지와, 건설과, 수도과, 시설과, 하수과

2) 사업소

가) 보건소, 농촌지도소, 상수도사업소, 시립도서관, 공원관리사무소, 위생처리장관리사무소, 향토문화관, 체육시설관리사무소, 공영개발사업소, 근로청소년 복지회관, 종합사회복지관

아. 1995. 1. 1 : 1실 5국 27과 82계 1의회 2직속 9사업소 29동 1198명(조정)

1) 본 청

가) 실 국 : 기획실, 총무국, 보건사회국, 지역경제국, 도시계획국, 건설국

나) 실 과 : 기획담당관실, 공보담당관실, 감사담당관실, 총무과, 사회진흥과, 세무과, 회계과, 시민과, 문화예술과, 민방위과, 사회과, 환경보호과, 위생과, 청소과, 가정복지과, 지역경제과, 산업과, 교통행정과, 수산과, 도시과, 주택과, 녹지와, 지적과, 건설과, 수도과, 시설과, 하수과

2) 의회사무국 : 1의회

3) 사업소

가) 보건소, 농촌지도소, 상수도사업소, 시립도서관, 공원관리사무소, 환경사업소, 향토문화관, 체육시설관리사무소, 공영개발사업소, 근로청소년복지관, 종합사회복지관

자. 1998. 1. 1 : 1실 5국 26과 82계 1의회사무국 2직속 9사업소 26동 1,287명(조정)

1) 본 청

가) 실 국 : 기획실, 총무국, 사회환경국, 지역경제국, 도시국, 건설국

나) 실 과 : 감사담당관실, 기획담당관실, 공보담당관실, 문예체육담당관실, 총무과, 세정과, 부과, 회계과, 시민과, 민방위재난관리과, 사회과, 환경보호과, 위생과, 청소과, 가정복지과, 지역 경제과, 산업과, 교통행정과, 해양수산과, 도시과, 주택과, 지적과, 건설과, 업무과, 수도과, 하수과

2) 의회사무국 : 1의회

3) 사업소

가) 보건소, 농촌지도소, 문화시설사업소, 상수도사업소, 환경사업소, 공원관리사무소, 체육시설관리사무소, 공영개발사업소, 사회근로복지관, 위생매립장관리사무소, 수질환경사업소

차. 1998. 9. 29 : 1실 3국 22과 80담당 1의회사무국 1직속 9사업소 26동 1,126명(조정)

1) 본 청

가) 실 국 : 기획실, 총무국, 경제사회국, 도시건설국

나) 실 과 : 기획담당관실, 감사담당관실, 공보담당관실, 문예체육담당관실, 총무과, 세무과, 회계과, 민원봉사과, 민방위재난 관리과, 지역경제과, 사회복지과, 환경과, 위생과, 농림과, 해양수산과, 도시과, 주택과, 지적과, 건설과, 수도과, 하수과

2) 의회사무국 : 1의회

3) 사업소

- 가) 보건소, 상수도사업소, 환경사업소, 공원관리사무소, 문화시설사업소, 체육시설관리사무소, 공영개발사업소, 사회근로복지관, 위생매립장관리사무소

카. 2000. 9. 8 : 1실 3국 21과 89담당 1의회 1직속 9사업소 26동

1) 본 청

- 가) 실 국 : 기획실, 총무국, 경제사회국, 도시건설국

- 나) 실 과 : 기획담당관, 감사담당관, 공보담당관, 문예관광담당관, 총무과, 세무과, 징수과, 회계과, 민원봉사과, 민방위재난관리과, 지역경제과, 사회복지과, 환경과, 농림과, 해양수산과, 도시과, 허가과, 지적과, 농림과, 건설과, 하수과

2) 의회사무국 : 1의회

3) 직속기관 : 보건소

4) 사 업 소

- 가) 상수도사업소, 환경사업소, 공원관리사무소, 문화예술회관, 향토문화관, 체육시설관리사무소, 공영개발사업소, 위생매립장 관리사무소, 수질환경사업소

타. 2001. 2. 10 : 1실 3국 21과 89담당 1의회 1직속 9사업소 26동

1) 본 청

- 가) 실 국 : 기획실, 총무국, 경제사회국, 도시건설국

- 나) 실 과 : 기획담당관, 감사담당관, 공보담당관, 문예관광담당관, 총무과, 세무과, 징수과, 회계과, 민원봉사과, 민방위재난관리과, 지역경제과, 사회복지과, 환경과, 농림과, 해양수산과, 도시과, 허가과, 지적과, 교통행정과, 건설과, 하수과

3) 의회사무국 : 1의회

4) 직속기관 : 보건소

5) 사 업 소

- 가) 상수도사업소, 환경사업소, 공원관리사무소, 문화예술회관, 향토문화관, 체육시설관리사무소, 도시개발사업소, 위생매립장 관리사무소, 수질환경사업소

파. 2002. 9. 30 : 1실 3국 21과 90담당 1의회 1직속 9사업소 26동

1) 본 청

- 가) 실 국 : 기획실, 총무국, 경제사회국, 도시건설국

나) 실 과 : 감사담당관, 기획담당관, 공보담당관, 문예관광담당관, 총무과, 세무과, 징수과, 회계과, 민원봉사과, 투자홍상과, 지역경제과, 사회복지과, 환경과, 농림과, 해양수산과, 도시과, 허가과, 지적과, 교통행정과, 건설과, 하수과

2) 의회사무국 : 1의회

3) 직속기관 : 보건소

4) 사 업 소

가) 상수도사업소, 환경사업소, 공원관리사무소, 문화예술회관, 향토문화관, 문화체육시설관리사업소, 도시개발사업소, 위생매립장관리사무소, 수질환경사업소

하. 2003. 7. 1 : 4국 21과 90담당 1의회 1직속 9사업소 26동

1) 본 청

가) 실 국 : 총무국, 기획관광국, 경제사회국, 도시건설국

나) 실 과 : 감사담당관, 총무과, 세정과, 회계과, 민원봉사과, 주민자치과, 기획예산과, 관광과, 문예홍보과, 투자홍상과, 지역경제과, 사회복지과, 환경과, 농림과, 해양수산과, 도시과, 허가과, 지적과, 교통행정과, 건설과, 하수과

3) 의회사무국 : 1의회

4) 직속기관 : 보건소

5) 사 업 소

가) 상수도사업소, 환경사업소, 유달산공원관리사무소, 문화예술회관, 향토문화관, 문화체육시설관리사업소, 위생매립장관리사무소, 수질환경사업소, 도시개발사업소

거. 2004. 10. 2 : 4국 20과 93담당 1의회 1직속 9사업소 26동

1) 본청

가) 실 국 : 총무국, 기획관광국, 경제사회국, 도시건설국

나) 실 과 : 감사담당관실, 총무과, 세정과, 회계과, 민원지적과, 체육청소년과, 기획예산과, 관광과, 문예홍보과, 정보통신과, 투자홍상과, 산업경제과, 사회복지과, 환경과, 해수농업과, 도시과, 주택과, 공원녹지과, 교통행정과, 건설과

2) 의회사무국 : 1의회

3) 직속기관 : 보건소

4) 사 업 소

가) 상하수도사업소, 복합환경관리소, 수질환경관리소, 체육시설관리사무소, 문화예술회관, 목포자연사박물관, 위생매립장관리사무소, 유달산공원관리사무소, 도시개발사업소

너. 2006. 8. 7 : 5국 1단 26과 / 1보건소 2과1지소 / 9사업소 5과 / 22동

1) 국(4급) 단위 - 1국 신설

가) 신 설 : 주민복지국(자치행정과, 주민생활지원과, 사회복지과, 평생교육과, 민원지적과)

나) 명칭변경 및 기능 조정

- 자치행정국 → 기획관리국(기획혁신과, 공보과, 세정과, 회계과, 정보통신과)
- 경제사회국 → 경제환경수산국(투자총상과, 농상과, 교통행정과, 환경과, 해양수산과)
- 상하수도사업소 → 상하수도사업단(상하수도행정과, 수도과, 하수과)

2) 과·사업소(5급) 단위 - 5과 1소 신설(4개동 감축)

가) 신 설(6) : 공보과, 주민생활지원과, 평생교육과, 해양수산과, 경관녹지과, 자동차등록사무소

나) 명칭변경(6) : 경제총상과 → 투자총상과, 해수농업과 → 농상과,
공원녹지과 → 공원과, 업무과 → 상하수도행정과,
수질환경관리소 → 남해환경관리소
위생대립장관리사무소 → 생활환경관리사무소

다) 업무이관(7) : 기획혁신과(보좌기관 → 기획관리국)
세정과, 회계과(자치행정국 → 기획관리국)
정보통신과(관광문화국 → 기획관리국)
사회복지과(경제사회국 → 주민복지국)
체육지원과(자치행정국 → 관광문화국)
교통행정과(도시건설국 → 경제환경수산국)

3) 동 행정구역 조정

가) 통합(조정)대상

- 용당1동+산정2동 → 용당1동 (15,852명)
- 대성동+남양동(일부) → 대성동 (5,436명)
- 북교동+무안동+남양동(일부) → 북교동 (12,854명)
- 유달동+충무동 → 유달동 (8,478명)

나) 동 명칭 변경

- 현 산정2동이 용당1동과 통합됨에 따라 산정1동, 산정3동 명칭변경 필요
- 산정1동 → 연 동, 산정3동 → 산정동

더. 2007. 12. 31 : 5국 2단 32과 / 1보건소 2과1지소 / 7사업소 5과 / 22동

- 1) 소명칭변경 : 상하수도사업소 → 상하수도사업단
도시개발사업소 → 도시개발사업단
- 2) 과신설 : 원도심제개발과
- 3) 명칭변경 : 민원지적과 → 민원봉사실, 도시과 → 도시계획과,
경관녹지과 → 경관사업과, 보상과 → 신도심관리과,
사업과 → 신도심건설과, 문화예술회관 → 문예시설관리사무소
- 4) 업무이관 : 원도심개발사업단 → 원도심사업단
- 5) 담당급신설 : 감사담당관(고충처리담당), 문화예술과(문학관담당), 경관사업과(경관기획담당),
원도심개발과(뉴타운기획담당, 재건축담당), 남해환경관리소(옥암하수처리장담당)
- 6) 담당이관 : 원도심개발사업단(총괄담당, 현안사업담당, 주거환경담당)

러. 2008. 7. 28 : 5국 2단 32과 / 1보건소 2과1지소 / 7사업소 5과 / 22동

- 1) 과 명칭변경 : 기획혁신과 → 기획예산과
- 2) 과 통폐합 : 신도심관리과+신도심건설과 → 신도심건설과
- 3) 담당신설 : 자동차등록사무소(자동차과태료담당)
- 4) 담당통폐합 : 회계과(경리담당+복식부기담당 → 경리담당)
세정과(민원봉사실 납세자보호담당+세정과 세정담당→세정과 세정담당)
하당보건지소(재활보건담당+방문보건담당→재활방문담당)
상하수도행정과(수도행정담당+자재관리담당→수도행정담당)
신도심관리과(관리담당+보상담당→관리담당)
- 5) 담당명칭변경 : 감사담당관실(고충처리담당 → 권익보호담당)
기획혁신과(혁신담당→지역발전담당)
정보통신과(정보전략담당→행정정보담당)
민원봉사실(호적담당→가족관계등록담당)
(새주소사업담당→새주소담당)
관광기획과(관광투자유치담당→관광상품개발담당)
환경과(환경관리담당→화장실문화담당)
하당보건지소(지역사회담당→도시보건담당)
재난관리과(재해담당→방재담당)
남해환경관리소(옥암하수처리장담당→남악신도시하수처리장담당)

머. 2009. 8. 3 : 5국26과 / 1보건소2과1지소 / 2단7사업소 6과 / 22동

- 1) 담당신설 : 주민생활지원과(일자리지원담당), 사회복지과(드림스타트담당), 평생교육과(학교급식담당), 스포츠산업과(생활체육담당), 교통행정과 (대중교통 담당), 환경과(기후변화담당)
- 2) 담당폐지 : 평생교육과(평생학습센터담당), 스포츠산업과(축구센터건립담당), 투자홍상과(문화산업담당), 농상과(농산물유통담당), 교통행정과 (주차장담당)
- 3) 담당명칭변경 : 건축과(주택행정→건축행정), 생활환경관리사무소(관리담당 →생활환경담당), 생활환경관리사무소(시설운영담당→자원화운영담당)
- 4) 담당 이관 : 문화예술과 문학관 담당→문예시설관리사무소 문학관담당, 환경과 재활용담당 → 생활환경관리사무소 재활용담당

버. 2010. 3. 29 : 4국23과1실 / 1보건소 2과1지소 / 3단14과 / 2사업소 / 22동**1. 기구개편**

- 1) 실 국(4) : 기획관리국, 주민복지국, 관광경제국, 도시건설국
- 2) 사업단(3) : 교육문화체육사업단, 상하수도사업단, 도시개발사업단
- 3) 사업소(2) : 생활환경관리사무소, 자동차등록사무소

2. 분장사무 조정 내역

- 1) 성장동력실 : 대양세라믹 일반산업단지 분양 및 홍보, 미래성장산업, 신산업 관련 기업유치
- 2) 기획예산과 : 시정기획-종합조정, 지시사항, 시의회운영지원, 예산편성 및 집행조정 총괄, 지방보조금 관리, 목포시의료원 지도감독, 자치법규관리, 소송, 지역발전, 광역행정, 인구정책
- 3) 공 보 과 : SNS활용 시정 홍보
- 4) 일자리정책과 : 지역경제에 관한 종합기획조정, 지역경제 활성화 대책 추진, 지식·문화산업, 산업단지, 노동조합, 중소기업 지원 관리·운영, 국제교류 및 협력, 일자리·고용, 청년정책 수립, 에너지관리 정책
- 5) 자치행정과 : 마을공동체 활성화 업무
- 6) 해양항만과 : 해양항만정책, 해양자원 조성보호, 공유수면관리·매립면허, 해양오염방지, 도서종합개발, 해양레저, 항만물류,
- 7) 수산진흥과 : 어업면허, 수산물유통, 원산지표시, 수산식품, 해양수산물복합벨트
- 8) 농업산업과 : 유통, 농업·친환경농업, 축산, 학교급식지원, 상정·소상공인
- 9) 건강증진과 : 건강증진, 지역보건, 모자보건, 출산지원, 만성질환, 방문보건, 질병예방, 감염병 상황관리, 감염병 관련 교육훈련 홍보
- 10) 교육체육과 : 교육정책·지원, 평생교육, 주민자치센터, 체육진흥, 국제축구센터

3. 부서별 담당 조정 내역

- 1) 감사실 : 감사, 조사, 기술감사
 - 조사 + 권익보호 → 조사
- 2) 기획예산과 : 기획, 예산, 지역발전, 법무
 - 인구정책 + 광역행정(자치행정과) → 광역행정(자치행정과)
- 3) 주민생활지원과 : 복지총괄, 서비스연계, 통합조사관리
- 4) 사회복지과 : 기초생활보장, 재활복지, 자활고용, 복지시설
- 5) 가정복지과 : 노인복지, 보육, 아동청소년, 여성복지, 드림스타트
- 6) 관광사업과 : 관광사업, 관광시설, 레저, 음악분수
- 7) 도시계획과 : 도시행정, 도시계획, 개발, 지리정보, 자전거도로
- 8) 보건사업과 : 보건행정, 질병관리, 의약관리, 지역보건, 건강증진
- 9) 하당보건지소 : 도시보건, 정신보건, 재활보건
- 10) 교육지원과 : 교육지원, 평생교육, 학교급식지원
- 11) 문화예술과 : 문화지원, 예술진흥, 문화유산, 노적봉예술
- 12) 스포츠산업과 : 체육지원, 스포츠마케팅, 생활체육
- 13) 남해환경관리과 : 관리, 수질, 공무, 신도심환경

4. 부서별 업무 조정 내역

- 1) 기획예산과 → 자치행정과 : 인구정책 업무 전반
- 2) 주민생활지원과 → 사회복지과
 - 의료급여, 특별회계, 기초생활보장, 저소득자녀 장학금, 상동임대아파트 입주, 기초수급대상자 결정·봉지
 - 일자리지원 업무 전반, 주택용자금, 지역사회서비스혁신사업, 자활사업, 생업자금 융자, 저소득영세민 전세자금 융자
 - 종합사회복지관 운영·관리
- 3) 사회복지과 → 주민생활지원과
 - 보육료, 기초노령연금 대상자 상담·조사·변동사항 적용
- 4) 사회복지과 → 가정복지과
 - 노인업무 전반(화장장, 납골당 조성, 경로당 증개축, 노인여가복지시설, 노인복지시설 제외)
 - 보육, 아동업무 전반, 여성복지 업무 전반(다문화가정 포함)
 - 드림스타트업무 전반
- 5) 평생교육과 → 가정복지과 : 청소년 업무 전반
- 6) 투자통상과 → 해양수산과 : 염(합수) 관리
- 7) 문화예술과 → 투자통상과 : 문화산업, 벤처지원센터 업무
- 8) 건설과 → 도시계획과 : 자전거도로 유지보수

- 9) 보건사업과 → 하당보건지소 : 정신보건, 재활보건사업 전반
 10) 하당보건지소 → 보건사업과 : 만성질환, 방문보건
 11) 생활환경관리사무소 → 환경과
 ● 재활용품 기금운영, 녹색나눔장터, 아름다운가게운영

서. 2011. 6. 20 : 4국23과1실/ 1보건소 2과1지소/ 3단14과/ 2사업소/22동

1. 기구개편(국단위 명칭변경)

- 1) 실 국(4) : 기획관리국, 행정복지국(명칭변경), 관광경제국, 도시건설국
 2) 사업단(3) : 교육문화사업단(명칭변경), 상하수도사업단, 도시개발사업단
 3) 사업소(2) : 생활환경관리사무소, 자동차등록사무소

2. 과 단위 조직이관, 직제순위 변동, 명칭 변경(과,담당)

- 1) 직제순위 변동 : 스포츠산업과→문예시설관리과 앞
 2) 명칭변경 : 주민생활지원과→복지정책과
 도시계획과(지리정보담당)→도시계획과(공간정보담당)
 도시계획과(자전거도로)→도시계획과(자전거정책)

3. 부서별 업무 조정 내역

- 1) 사회복지과 → 가정복지과(노인요양시설 허가)
 2) 재난관리과(동 자율제설단 장비구입 및 지원)
 3) 자치행정과(동 자율제설단 운영 및 지도·감독)
 4) 주민생활지원과(보훈단체 등 보훈업무 전반에 관한 사항)
 5) 문예시설관리과(공연장, 일반음식점 운영·관리)
 6) 체육시설관리과(국민체육센터 운영·관리에 관한 사항)
 7) 생활환경관리사무소(재활용품 판매·세입관리, 재활용처리시설의 운영 및 유지관리·보수 전반에 관한 사항, 재활용 가능폐기물 선별압축 및 처리 전반에 관한 사항, 각종 부대시설 관리 유지, 기타 처리시설 관리 운영에 필요한 사항)

어. 2011. 12. 26 : 4국23과1실 / 1보건소 2과1지소 / 3단13과 / 2사업소 / 23동

1. 기구개편 내역

- 1) 도시개발사업단 사업소 1과 통폐합, 1담당 통폐합
 ● 원도심사업과+원도심재개발과=원도심개발과
 ● 뉴타운기획+뉴타운개발=뉴타운건설
 2) 옥암지구 동 주민센터 신설 : 부주동

- 3) 본청1담당 신설, 1담당 폐지
- 신설 : 사회복지과 장례관리담당
 - 폐지 : 사회복지과 복지시설 담당

2. 국소별 분장사무 조정 내역

- 1) 행정복지국
- 사회복지과 소관 : 기초생활보장, 재활복지, 자활고용, 장례관리 소관 업무에 관한 사항
- 2) 도시개발사업단
- 원도심개발과 소관 : 개발행정, 현안사업, 주거환경, 뉴타운건설, 재건축 소관 업무에 관한 사항
 - 신도심개발과 소관 : 공영개발공기업특별회계, 택지개발, 기반시설에 관한 사항

저. 2012. 3. 30 : 4국23과1실/ 1의회/ 1보건소 2과1지소/ 3단13과/ 2사업소/23동

1. 기구개편 내역

- 1) 국 단위 : 해당없음
- 2) 과 단위 : 명칭변경
- 원도심개발과 → 원도심사업과(도시개발사업단)
 - 신도심사업과 → 도시개발과(도시개발사업단)
- 3) 6급 단위 : 명칭변경 2(본청 1, 사업소 1)
- 통합조사관리담당 → 복지조사담당(복지정책과)
 - 기반시설담당 → 옥암지구담당(도시개발과)
- 4) 6급 단위 : 4담당 신설(본청 1, 사업소 3)
- 복지정책과 희망복지지원담당
 - 자연사박물관 과학관담당
 - 도시개발과 산단조성담당, 환지담당

2. 국소별 분장사무 조정 내역

- 1) 행정복지국
- 복지정책과 소관 : 복지총괄, 서비스연계 복지조사, 희망복지지원, 보훈단체, 이웃돕기 업무에 관한 사항
- 2) 교육문화사업단
- 북포자연사박물관 소관 : 자연사박물관, 문예역사관, 생활도자박물관, 어린이바다과학관 관리·운영에 관한 사항
- 3) 도시개발사업단
- 원도심사업과 소관 : 개발행정, 현안사업, 주거환경, 뉴타운건설, 재건축 소관 업무에 관한 사항
 - 도시개발과 소관 : 공영개발공기업특별회계, 산단조성, 택지개발, 옥암지구, 환지 소관 업무에 관한 사항

처. 2012. 12. 17 : 4국23과1실/ 1의회/ 1보건소 2과1지소/ 3단13과/ 2사업소/23동

1. 기구개편안 내역

- 1) 국 단위 : 해당없음
- 2) 과 단위 : 사업소 1과 통폐합
 - 원도심사업과 + 원도심재개발과 → 원도심개발과
- 3) 옥암지구 동 주민센터 신설
- 4) 사업소 6급 단위 : 1담당 통폐합
 - 뉴타운기획 + 뉴타운개발 → 뉴타운건설
- 5) 본청 6급 단위 : 1담당 폐지
 - 사회복지과 복지시설 담당
- 6) 본청 6급 단위 : 1담당 신설
 - 사회복지과 장례관리 담당

2. 국소별 분장사무 조정 내역

- 1) 행정복지국장
 - 사회복지과 소관 : 기초생활보장, 재활복지, 자활고용, 장례관리 소관 업무에 관한 사항
- 2) 도시개발사업단
 - 원도심개발과 소관 : 개발행정, 현안사업, 주거환경, 뉴타운건설, 재건축 소관 업무에 관한 사항
 - 신도심개발과 소관 : 공영개발공기업특별회계, 택지개발, 기반시설에 관한 사항

커. 2013. 6. 19 : 4국 1실23과/ 1의회/ 1보건소 2과1지소/ 3단 13과/ 2사업소/23동

1. 기구개편안 내역

- 1) 국 단위 : 명칭변경
 - 행정복지국 → 안전행정복지국
- 2) 과 단위 : 2과 통폐합, 2과 신설, 7과 명칭변경, 1과 이관
 - 통폐합 : 관광기획과+관광사업과 → 관광과, 보건사업과+생활위생과 → 보건위생과
 - 신 설 : 관광경제국 자원순환과, 보건소 건강증진과
 - 명칭변경 : 복지정책과 → 사회복지과, 사회복지과 → 노인장애인복지과, 가정복지과 → 여성가족과, 환경과 → 환경관리과, 건설과 → 건설방재과, 재난관리과 → 안전행정과, 생활환경관리사무소 → 환경시설관리사무소
 - 이관 : 도시건설국 재난관리과 → 안전행정복지국 안전행정과

- 3) 담당 단위 : 3담당 통제합
- 관광상품개발+관광마케팅→ 관광마케팅담당(관광과)
 - 산업지원+지식산업→ 산업지원담당(투자총상과)
 - 개발담당+자전거정책→ 개발담당(도시계획과)
- 4) 담당 단위 : 9담당 신설
- 자치행정과 기록물관리담당
 - 복지정책과 통합관리담당
 - 가정복지과 다문화정책 담당(팀→담당 전환)
 - 투자총상과 일자리창출담당(팀→담당 전환)
 - 투자총상과 기업유치담당
 - 해양수산물 수산물유통담당
 - 안전행정과 생활안전담당
 - 건강증진과 모자보건담당
 - 환경시설관리사무소 환경센터운영담당
- 5) 담당 단위 : 7담당 이관
- 사회복지과 기초생활보장담당→ 사회복지과
 - 가정복지과 노인복지담당→ 노인장애인과
 - 관광사업과 레저담당→ 해양수산물과
 - 관광사업과 음악분수담당→ 경관사업과
 - 건설과 광고물담당→ 경관사업과
 - 재난관리과 방재담당→ 건설방재과
 - 생활환경관리사무소 재활용담당→ 자원순환과

2. 분장사무 조정 내역

- 1) 사회복지과 기초생활보장, 의료급여, 부랑인 관리, 사회복지관 위탁 운영 지도·감독 업무 → 사회복지과
- 2) 사회복지과 고용, 직업소개소 업무 → 투자총상과
- 3) 가정복지과 노인복지업무 → 노인장애인과
- 4) 관광사업과 노벨기념관업무 → 문화예술과
- 5) 관광사업과 레저업무 → 해양수산물과
- 6) 관광사업과 음악분수업무 → 경관사업과
- 7) 하수과 하수슬러지처리시설 관리업무→ 환경시설관리사무소
- 8) 생활환경관리사무소 재활용업무 → 자원순환과

터. 2014. 12. 29 : 4국 2실1단22과/1의회/1보건소 2과 1지소/3단 13과/ 2사업소/23동

1. 기구개편안 내역

1) 국 단위 : 명칭변경

- 관광경제국 → 관광경제수산국

2) 과 단위 : 1과 통폐합, 1실 신설, 4과 명칭변경

- 통 폐 합 : 공원과+경관사업과 → 공원녹지과(안전도시국)
- 신설(부시장직속) : 산업단지정책실
- 명칭변경 : 투자통상과 → 일자리경제과, 농상과 → 농업산업과, 환경관리과 → 환경보호과, 원도심사업과 → 도시재생과

3) 담당 단위 신설(9담당 신설)

- 세정과 지방소득세담당, 세외수입담당
- 정보통신과 정보보호담당
- 민원봉사실 지적제조사담당
- 농업산업과 유통담당, 농업지원센터담당
- 자원순환과 청소행정담당
- 해양수산과 수산물브랜드담당
- 교통행정과 교통정보담당

4) 담당 단위 통폐합(8담당 통폐합)

- 과표담당+세무조사담당 → 과표조사담당
- 지역정보담당+통계담당 → 정보통계담당
- 민원봉사실 새주소담당+도시계획과 공간정보담당 → 민원봉사실 공간정보담
- 관광과 관광시설담당+경관사업과 음악분수담당 → 관광과 관광시설담당
- 농정담당+친환경농업담당 → 친환경농정담당
- 수산진흥담당+수산물유통담당 → 수산진흥담당
- 현안사업담당+주거환경담당 → 도시재생담당,
- 택지개발담당+옥암지구담당+환지담당 → 택지개발담당

5) 소속변경(12담당 소속변경)

- 투자통상과 투자기획담당 → 산업단지정책실 산단기획담당
- 투자통상과 기업유치담당 → 산업단지정책실 산단분양담당
- 농상과 상정담당 → 일자리경제과 지역경제담당
- 공원과 공원행정담당 → 공원녹지과 공원행정담당
- 공원과 공원시설담당 → 공원녹지과 공원시설담당,
- 공원과 산림담당 → 공원녹지과 산림담당

- 공원과 유달공원담당 → 공원녹지와 유달산공원담당
- 경관사업과 녹지담당 → 공원녹지와 녹지담당
- 경관사업과 화훼담당 → 공원녹지와 화훼담당
- 경관사업과 경관기획담당 → 도시계획과 도시디자인담당
- 경관사업과 조명담당 → 도시계획과 도로조명담당
- 경관사업과 광고물담당 → 건설방제과 광고물담당

6) 명칭변경(18담당 명칭변경)

- 세정과 도세담당 → 부과1담당
- 세정과 시세담당 → 부과2담당
- 안전행정과 생활안전담당 → 안전기획담당
- 자치행정과 광역행정담당 → 광역협력담당
- 사회복지와 서비스연계담당 → 자원봉사담당
- 노인장애인과 장례관리담당 → 장사문화담당
- 노인장애인과 자활지원담당 → 자활주거복지담당
- 여성가족과 다문화정책담당 → 다문화지원담당
- 일자리경제과 물류통상담당 → 국제통상담당
- 농업산업과 상정담당 → 지역경제담당
- 해양수산과 항만개발담당 → 항만정책담당
- 환경보호과 화장실문화담당 → 환경위생담당
- 공원녹지와 유달공원담당 → 유달산공원담당
- 도시계획과 경관기획담당 → 도시디자인담당
- 도시계획과 조명담당 → 도로조명담당
- 교육지원과 교육지원담당 → 교육정책담당
- 도시재생과 현안사업담당 → 도시재생담당
- 도시재생과 뉴타운건설담당 → 재개발담당

2. 분장사무 조정 내역

- 1) 산업단지정책실 : 투자유치 종합계획, 기업유치, 산업분양 및 홍보 업무에 관한 사항
- 2) 기획예산과 : 시정기획·종합조정, 지시사항, 시의회운영지원, 예산편성 및 집행·조정 총괄, 지방보조금 관리, 북포시의료원 지도·감독, 자치법규관리, 소송, 지역발전 업무에 관한 사항
- 3) 정보통신과 : 정보·통신 운영, 정보·통신 보안, 통계, 정보보호 업무에 관한 사항
- 4) 자치행정과 : 사무·의전·청사방호, 시행정·행정구역조정·선거, 동향, 시민과의 소통, 동행정 지도·감독, FI대회 지원, 조직·인사·교육·훈련, 광역행정, 인구정책, 문서·기록물 관리, 공무원단체 및 후생에 관한 사항
- 5) 사회복지과 : 복지행정, 기초생활보장·의료급여, 서비스연계, 자원봉사, 통합조사, 통합관리, 희망복지지원, 보훈단체, 이웃돕기 업무에 관한 사항
- 6) 노인장애인과 : 노인복지, 자활지원, 주거급여, 장애인복지, 장사문화 업무에 관한 사항
- 7) 민원봉사실 : 민원, 시장에게 바란다, 주민등록, 무인민원발급기 설치·관리, 가족관계, 지적관리, 지적재조사, 새주소, 공간정보 업무에 관한 사항
- 8) 관광과 : 관광기획 총괄, 관광 진흥·홍보, 관광 사업 및 시설관리 축제, 음악분수 업무에 관한 사항
- 9) 일자리경제과 : 지역경제에 관한 종합기획·조정, 지역경제 활성화 대책 추진, 상정·소상공인, 지식·문화산업, 산업단지, 노동조합 중소기업 지원 관리·운영, 국제교류 및 협력, 일자라고용 업무에 관한 사항
- 10) 해양수산과 : 해양항만정책, 해양자원 조성보호, 공유수면관리매립면허, 어업면허, 해양오염방지, 도서종합개발, 수산물유통·원산지표시, 수산식품, 해양레저 업무에 관한 사항
- 11) 농업산업과 : 유통, 농업·친환경농업, 에너지관리, 축산 업무에 관한 사항
- 12) 자원순환과 : 청소행정, 청소지도, 폐기물처리, 자원활용, 재활용 선별장 운영·관리 업무에 관한 사항
- 13) 도시계획과 : 도시계획 전반, 도시계획도로사업, 전문건설업면허, 산업단지 조성(토목공사), 자전거정책 운영 전반, 경관기획, 도로·경관조명 업무에 관한 사항
- 14) 건설방재과 : 건설사업 전반, 가로등, 새마을공동시설물, 과적차량, 방조제, 노점상단속, 재난 재해대책 및 응급복구, 옥외광고물 업무에 관한 사항
- 15) 교통행정과 : 교통행정, 운수사업, 교통지도, 대중교통, 교통정보 업무에 관한 사항
- 16) 공원녹지과 : 도시공원조성·시설, 시가지 녹화, 화훼, 산림보호, 국·공유 임야, 유달산공원 관리에 관한 사항
- 17) 교육지원과 : 교육정책, 교육지원, 평생교육, 주민자치센터, 학교급식지원에 관한 사항
- 18) 도시재생과 : 도시재생, 원도심사업 관련 개발행정, 주거환경 개선사업, 재개발, 재건축 업무에 관한 사항

피. 2015. 6. 1 : 4국 2실 22과/1의회/1보건소 2과 1지소/3단 13과/2사업소/23동

1. 기구개편 내역

1) 과 단위 : 이관

- 부시장 직속 규제개혁추진단 → 기획예산과 규제개혁담당

허. 2015. 8. 3 : 4국 2실 22과/1의회/1보건소 2과 1지소/3단 13과/2사업소/23동

1. 기구개편 내역

1) 국 단위 : 명칭변경

- 안전행정복지국 → 자치행정복지국, 도시건설국 → 안전도시건설국

2) 과 단위

- 명칭변경 : 안전행정과 → 안전총괄과, 건설방재과 → 건설과
- 소속변경 : 안전행정복지국 안전행정과 → 안전도시건설국 안전총괄과
- 직제순서 : 안전도시건설국(도시계획과, 안전총괄과, 건축행정과, 건설과, 교통행정과, 공원녹지과)

3) 담당 단위

- 신 설 : 안전총괄과 통합관제담당
- 명칭변경 : 재난관리담당 → 안전관리담당
- 소속변경 : 건설방재과 방재담당 → 안전총괄과 방재담당

2. 분장사무 조정 내역

1) 업무이관

- 정보통신과 CCTV통합관제센터 구축 및 운영, 방범·도시공원·어린이보호구역 등의 CCTV 설치 및 운영 → 안전총괄과
- 자치행정과 특별사법경찰 관리 및 운영 → 안전총괄과
- 여성가족과 도시공원 CCTV 설치 및 운영 → 안전총괄과
- 교통행정과 어린이보호구역 CCTV 설치 및 운영 → 안전총괄과
- 건설방재과 자연재난, 재난재해대책 및 응급복구 → 안전총괄과

2) 업무신설 : 해양수산과 연안체험활동 신고 수리 및 과태료 부과징수 등, 연안사고 예방업무 신설

가. 2016. 12. 19 : 4국 2실 22과/1의회/1보건소 2과 1지소/ 3단 13과/ 2사업소/ 23동

1. 기구개편 내역

1) 국 단위 : 명칭변경

- 도시개발사업단 → 도시발전사업단

2) 과 단위

- 통 폐 합 : 교육지원과+스포츠산업과 → 교육체육과
- 분 과 : 해양수산과 → 해양항만과, 수산진흥과
- 명칭변경 : 산업단지정책실 → 성장동력실, 일자리경제과 → 일자리정책과
- 소속변경
 - 관광경제수산국 일자리경제과 → 기획관리국 일자리정책과
 - 안전도시건설국 공원녹지과 → 도시발전사업단 공원녹지과
- 직제순서
 - 기획관리국(기획예산과, 공보과, 세정과, 일자리정책과, 회계과, 정보통신과)
 - 관광경제수산국(관광과, 해양항만과, 수산진흥과, 농업산업과, 환경보호과, 자원순환과)
 - 교육문화사업단(교육체육과, 문화예술과, 문예시설관리과, 체육시설관리과, 북포자연사박물관)
 - 도시발전사업단(도시재생과, 도시개발과, 공원녹지과)

3) 담당 단위

● 신 설

- 성장동력실 신산업유치담당, 일자리정책과 청년정책담당,
- 수산진흥과 해양수산융복합벨트담당, 해양항만과 항만물류담당,
- 교육체육과 체육시설담당

● 통 폐 합

- 광역행정+지역발전 → 지역발전담당
- 여성정책+다문화지원 → 여성정책담당
- 청소행정+청소지도 → 청소행정담당
- 녹 지+화 화 → 녹지화훼담당
- 체육지원+생활체육 → 체육지원

● 명칭변경

- 도로조명담당 → 조명관리담당, 자원활용담당 → 자원재활용담당
- 건축행정담당 → 공동주택관리담당, 공동주택담당 → 주택공급담당
- 질병예방담당 → 질병감염병관리담당, 개발행정담당 → 도시재생지원담당
- 도시재생담당 → 재생사업담당

● 소속변경

- 산단정책실 산단기획담당, 산단분양담당 → 성장동력실
- 농업산업과 에너지관리담당 → 일자리정책과
- 해양수산과 항만정책담당, 연안관리담당, 해양레저담당 → 해양항만과
- 수산진흥과 수산진흥담당, 어업지원담당, 수산물브랜드담당 → 수산진흥과
- 공원녹지와 공원행정담당, 공원시설담당, 녹지화훼담당, 산림담당, 유달산공원담당 → 도시발전사업단 공원녹지과
- 교육지원과 학교급식지원담당 → 농업산업과

2. 분장사무 조정 내역

- 1) 성장동력실 : 대양세라의 일반산업단지 분양 및 홍보, 미래성장산업, 신산업 관련 기업유치
- 2) 기획예산과 : 시정기획·종합조정, 지시사항, 시의회운영지원, 예산편성 및 집행·조정 총괄, 지방보조금 관리, 북포시의료원 지도·감독, 자치법규관리, 소송, 지역발전, 광역행정, 인구정책
- 3) 공 보 과 : SNS활용 시정 홍보
- 4) 일자리정책과 : 지역경제에 관한 종합기획·조정, 지역경제 활성화 대책 추진, 지식·문화산업, 산업단지, 노동조합, 중소기업 지원 관리·운영, 국제교류 및 협력, 일자리·고용, 청년정책 수립, 에너지관리 정책
- 5) 자치행정과 : 마을공동체 활성화 업무
- 6) 해양항만과 : 해양항만정책, 해양자원 조성·보호, 공유수면관리·매립면허, 해양오염방지, 도서종합개발, 해양레저, 항만물류,
- 7) 수산진흥과 : 어업면허, 수산물유통, 원산지표시, 수산식품, 해양수산물복합벨트
- 8) 농업산업과 : 유통, 농업·친환경농업, 축산, 학교급식지원, 상정·소상공인
- 9) 건강증진과 : 건강증진, 지역보건, 모자보건, 출산지원, 만성질환, 방문보건, 질병예방, 감염병 상황관리, 감염병 관련 교육훈련 홍보
- 10) 교육체육과 : 교육정책·지원, 평생교육, 주민자치센터, 체육진흥, 국제축구센터

나. 2018. 12. 17 : 4국 2실 23과/1의회/1보건소 2과 1지소/ 3단 10과/ 4사업소/ 23동

1. 기구개편 내역

1) 국 단위 : 명칭변경

- 기획관리국 → 기획문화국
- 관광경제수산국 → 관광경제국
- 교육문화사업단 → 환경관리사업단

2) 과 단위

- 신 설 : 지역경제과
- 폐 지 : 상하수도행정과
- 명칭변경 : 성장동력실 → 기업유치실, 일자리정책과 → 일자리청년정책과
 농업산업과 → 농업정책과, 환경시설관리사무소 → 환경시설관리과
 남해환경관리과 → 남해수질관리과
 북항환경관리과 → 북항수질관리과
 도시개발과 → 도시문화재과
 문예시설관리과 → 문예시설관리사무소
 체육시설관리과 → 체육시설관리사무소

○ 소속변경

- 기획관리국 기획예산과, 공보과, 세정과, 회계과, 정보통신과 → 기획문화국
- 기획관리국 일자리청년정책과 → 관광경제국
- 교육문화사업단 문화예술과 → 기획문화국
- 교육문화사업단 교육체육과 → 자치행정복지국
- 관광경제수산국 관광과, 해양항만과, 수산진흥과, 농업정책과 → 관광경제국
- 관광경제수산국 환경보호과, 자원순환과 → 환경관리사업단
- 교육문화사업단 문예시설관리과, 체육시설관리과, 목포자연사박물관 → 사업소
- 환경시설관리사무소 → 환경관리사업단

○ 직제순서

- 기획문화국(기획예산과, 문화예술과, 공보과, 세정과, 회계과, 정보통신과)
- 자치행정복지국(자치행정과, 교육체육과, 사회복지과, 노인장애인과, 여성가족과, 민원봉사실)
- 관광경제국(관광과, 지역경제과, 일자리청년정책과, 해양항만과, 수산진흥과, 농업정책과)
- 환경관리사업단(환경보호과, 자원순환과, 환경시설관리과)

3) 담당 단위

○ 신 설

- 기획예산과 납세자보호, 교육체육과 체전지원
- 관광과 미디어마케팅, 지역경제과 신산업

- 일자리청년정책과 일자리사업
- 의회사무국 정책, 하당보건지소 치매보건
- 자원순환과 폐자원시설, 도시문화제과 역사공간조성
- 공원녹지와 화훼

○ 품 폐 합

- 기업유치실 산단분양+신산업유치 → 산단분양
- 기획예산과 법무+규제개혁 → 법무혁신
- 기획예산과 의료원총무과장 → 폐지
- 교육체육과 체육지원+스포츠마케팅 → 체육지원
- 관광과 관광마케팅+관광투자유치 → 관광마케팅
- 농업산업과 유통+급식지원 → 농업유통
- 안전총괄과 안전기획+안전관리 → 안전관리

○ 명칭변경

- 문화지원 → 문화정책, 공연기획 → 문화시설관리
- 공무원단체 → 후생복지, 지역공동체 → 소통공동체
- 연안관리 → 도서관리, 수산물브랜드 → 수산가공유통
- 해양수산융복합벨트 → 수산산업, 질병감염병관리 → 감염병관리
- 폐기물 → 폐자원관리, 하수 → 하수시설
- 신도심환경 → 남약수질관리, 도시재생지원 → 재생전략
- 재개발 → 주거지재생, 재건축 → 재생시설
- 문화시설 → 문화재시설, 관리 → 공영개발
- 택지개발 → 도심개발, 녹지화훼 → 녹지

○ 소속변경

- 성장동력실 2담당 → 기업유치실, 기획예산과 5담당 → 기획문화국
- 문화예술과 4담당 → 기획문화국, 문화예술과 문화유산 → 도시문화제과
- 문화예술과 문화시설 → 도시문화제과
- 공보과 2담당 → 기획문화국
- 일자리정책과 3담당 → 일자리청년정책과
- 일자리정책과 지역경제담당 → 지역경제과
- 일자리정책과 산업지원담당 → 지역경제과
- 일자리정책과 국제통상담당 → 지역경제과
- 일자리정책과 에너지관리담당 → 지역경제과
- 세정과 9담당 → 기획문화국, 회계과 4담당 → 기획문화국
- 정보통신과 4담당 → 기획문화국

- 교육체육과 5담당 → 자치행정복지국
- 관광과 6담당 → 관광경제과, 해양항만과 4담당 → 관광경제국
- 수산진흥과 5담당 → 관광경제국, 농업정책과 4담당 → 관광경제국
- 환경보호과 4담당 → 환경관리사업단
- 자원순환과 4담당 → 환경관리사업단
- 문예시설관리과 5담당 → 사업소
- 체육시설관리과 2담당 → 사업소
- 목포자연사박물관 4담당 → 사업소
- 상하수도행정과 수도행정담당 → 수도과
- 상하수도행정과 하수행정담당 → 하수과
- 상하수도행정과 요금담당 → 수도과
- 남해환경관리과 4담당 → 남해수질관리과
- 북항환경관리과 3담당 → 북항수질관리과
- 도시개발과 산단조성담당 → 기업유치실
- 도시개발과 2담당 → 도시문화재과
- 환경시설관리사무소 3담당 → 환경관리사업단

2. 분장사무 조정 내역

- 1) 기업유치실 : 산업단지 조성(공사부분) 및 대지조성사업, 산단 기업유치 기반시설 지원(토지 분할 등)
- 2) 기획예산과 : 납세자 관리현장, 세무 고충민원 처리 및 상담
- 3) 지역경제과 : 경제정책 종합 기획, 지역경제발전 기본계획 수립
- 4) 환경보호과 : 친환경상품 구매
- 6) 도시문화재과 : 원도심 활성화 종합대책
- 7) 보건위생과 : 목포시 의료원 재정지원 및 지도·감독

다. 2019. 12. 30 : 5국 1실 27과/1의회/1보건소 2과 1지소/ 2단 8과/ 3사업소/ 23동

1. 기구개편 내역

- 1) 국 단위 : 명칭변경
 - 국 분리 : 관광경제국 → 관광문화체육국 + 경제산업국
 - 명칭변경 : 기획문화국 → 기획관리국
 - 통합 : 환경관리사업단+상하수도사업단 → 환경수도사업단

2) 과 단위

- 명칭변경 : 기업유치실 → 기업유치과, 문예시설관리사무소 → 문예시설관리과
 체육시설관리사무소 → 체육시설관리과
 남해수질관리과 → 남해수질관리사무소
 북항수질관리과 → 북항수질관리사무소
- 소속변경
 - 기업유치실 → 경제산업국
 - 기획문화국 기획예산과, 공보과, 세정과, 회계과, 정보통신과 → 기획관리국
 - 기획문화국 문화예술과 → 관광문화체육국
 - 자치행정복지국 교육체육과 → 관광문화체육국
 - 관광경제국 관광과 → 관광문화체육국
 - 관광경제국 지역경제과, 일자리청년정책과, 해양항만과, 수산진흥과, 농업정책과 → 경제산업국
 - 환경관리사업단 환경보호과, 자원순환과, 환경시설관리과 → 환경수도사업단
 - 상하수도사업단 수도과, 하수과 → 환경수도사업단
 - 상하수도사업단 남해수질관리과, 북항수질관리과 → 남해수질관리사무소, 북항수질관리사무소(사업소)
 - 문예시설관리사무소, 체육시설관리사무소, 목포자연사박물관 → 관광문화체육국
- 직제순서
 - 관광문화체육국(관광과, 문화예술과, 교육체육과, 문예시설관리과, 체육시설관리과, 목포자연사박물관)
 - 경제산업국(지역경제과, 기업유치과, 일자리청년정책과, 해양항만과, 수산진흥과, 농업정책과)
 - 환경수도사업단(환경보호과, 자원순환과, 환경시설관리과, 수도과, 하수과)

3) 담당 단위

- 신 설
 - 관광과 맛의도시
 - 공보과 SNS홍보
- 통 폐 합
 - 관광과 관광마케팅+축제 → 관광마케팅
 - 도시계획과 도시디자인+조명관리 → 도시경관
- 기능강화
 - 기획예산과 지역발전 → 정책개발
 - 문화예술과 어린이도서관운영 → 도서관운영
- 소속변경
 - 기업유치실 3담당 → 경제산업국 기업유치과

- 기획예산과 5담당 → 기획관리국과
- 공보과 2담당 → 기획관리국
- 세정과 9담당 → 기획관리국
- 회계과 4담당 → 기획관리국
- 정보통신과 4담당 → 기획관리국
- 관광과 6담당 → 관광문화체육국
- 문화예술과 4담당 → 관광문화체육국
- 교육체육과 5담당 → 관광문화체육국
- 문예시설관리사무소 5담당 → 관광문화체육국
- 체육시설관리사무소 2담당 → 관광문화체육국
- 북포자연사박물관 4담당 → 관광문화체육국
- 지역경제과 5담당 → 경제산업국
- 일자리청년정책과 3담당 → 경제산업국
- 해양항만과 4담당 → 경제산업국
- 수산진흥과 4담당 → 경제산업국
- 농업정책과 4담당 → 경제산업국
- 환경보호과 4담당 → 환경수도사업단
- 자원순환과 4담당 → 환경수도사업단
- 환경시설관리과 3담당 → 환경수도사업단
- 수도과 7담당 → 환경수도사업단
- 하수와 5담당 → 환경수도사업단
- 남해수질관리과 4담당 → 남해수질관리사무소
- 북항수질관리과 3담당 → 북항수질관리사무소

2. 분장사무 조정 내역

- 1) 문화예술과 : 공예품 개발 및 지원
- 2) 해양항만과 : 국제 카페리선 취항 업무 지원
- 3) 안전총괄과 : 응급구호 업무, 재해이재민 수용 및 구호관리
- 4) 자치행정과 : 공공부문 비정규직 근로자 정규직 전환, 지방분권 총괄
- 5) 민원봉사실 : 주민친절도 등 고객만족도 향상을 위한 계획 수립시행

라. 2020. 12. 21 : 9국 1실 28과/1의회/1보건소 2과 1지소/ 2단 8과/ 6사업소/ 23동

1. 기구개편 내역

1) 과 단위

- 신설 : 관광문화체육국 관광거점도시추진단
- 소속변경
 - 관광문화체육국 문예시설관리사무소 → 사업소
 - 관광문화체육국 체육시설관리사무소 → 사업소
 - 관광문화체육국 목포자연사박물관 → 사업소
- 명칭변경
 - 문예시설관리과 → 문예시설관리사무소
 - 체육시설관리과 → 체육시설관리사무소

2) 팀 단위

- 신설 : 여성가족과 아동보호, 건강증진과 감염병대응, 남해수질관리사무소 수질검사, 관광거점도시추진단 기획사업
- 명칭변경 : 문화예술과 문학관 → 문학지원
- 직제순서 변경 : 수도과 기전, 정수 → 정수, 기전

마. 2021. 12. 27 : 9국 1실 28과/1의회/1보건소 2과 1지소/ 2단 8과/ 6사업소/ 23동

1. 기구개편 내역

1) 팀 단위

- 신설 : 기획예산과 인구정책, 정보통신과 스마트빅데이터, 건축행정과 공동주택지도

2. 분장사무 조정 내역

- 1) 기획예산과 : 인구유입 시책 및 지원제도개발
- 2) 정보통신과 : 스마트시티 추진 종합계획 수립, 빅데이터 수집·분석 및 활용에 관한 업무
- 3) 건축행정과 : 공동주택 감사청구·컨설팅·민원조정, 회계실태 조사

바. 2022. 12. 19 : 9국 1실 30과/1의회/1보건소 2과 1지소/ 2단 6과/ 5사업소/ 23동

1. 기구개편 내역

1) 국 단위

- 명칭변경 : 기획관리국 → 기획청년국, 관광문화체육국 → 관광문화교육국, 경제산업국 → 경제수산환경국, 환경수도사업단 → 맑은물사업단

2) 과 단위

- 신설 : 큰목포기획단, 기획청년국 청년인구과, 관광문화교육국 전국체전추진단
- 분리 : 교육체육과 → 인재육성과, 스포츠산업과
- 통합 : 지역경제과, 일자리청년정책과 → 지역경제과
- 폐지 : 기업유치과
- 명칭변경 : 공보과 → 홍보과, 정보통신과 → 스마트정보과, 수산진흥과 → 수산산업과, 환경보호과 → 기후환경과, 환경시설관리과 → 환경시설관리사무소, 도시계획과 → 도시디자인과, 건강증진과 → 건강정책과, 남해수질관리사무소 → 남해수질관리과, 항수질관리사무소 → 북항수질관리과
- 소속변경 : 환경수도사업단 환경보호과 → 경제수산환경국, 환경수도사업단 자원순환과 → 경제수산환경국, 환경수도사업단 환경시설관리과 → (사업소), 도시발전사업단 공원녹지과 → 안전도시건설국, (사업소) 남해수질관리사무소 → 맑은물사업단, (사업소) 북항수질관리사무소 → 맑은물사업단

○ 직제순서 변경

- 기획예산과, 청년인구과, 홍보과, 세정과, 회계과, 스마트정보과
- 관광과, 관광거점도시추진단, 문화예술과, 인재육성과, 스포츠산업과, 전국체전추진단
- 지역경제과, 해양항만과, 수산산업과, 농업정책과, 기후환경과, 자원순환과
- 도시디자인과, 안전총괄과, 건축행정과, 건설과, 교통행정과, 공원녹지과
- 수도과, 하수과, 남해수질관리과, 북항수질관리과
- 문예시설관리사무소, 체육시설관리사무소, 목포자연사박물관, 자동차등록사무소, 환경시설관리사무소

3) 팀 단위

- 신설 : 큰목포기획단 통합협력의대유치, 청년인구과 청년지원 스마트그린산단, 자치행정과 고향사랑, 인재육성과 어울림도서관, 스포츠산업과 스포츠정책, 전국체전추진단 체전기회·체전시설·체전운영, 지역경제과 사회적경제, 안전총괄과 중대재해예방, 건강정책과 방역정책,
- 분리 : 수산진흥과 수산가공유통 → 수산산업과 수산가공수산유통
- 소속변경 : 일자리청년정책과 청년정책 → 청년인구과, 기획예산과 인구정책 → 청년인구과,

일자리청년정책과 일자리창출일자리사업 → 청년인구과 일자리, 교육체육과 교육정책 → 인재육성과 인재육성, 교육체육과 평생교육 → 인재육성과, 문화예술과 도서관운영 → 인재육성과, 교육체육과 체육지원·체육시설 → 스포츠산업과 스포츠산업·스포츠시설, 지역경제과 에너지관리 → 기후환경과 에너지관리

- 명칭변경 : 공보과 공보 → 홍보기획, 공보과 홍보기획 → 전략홍보, 공보과 SNS홍보 → 뉴미디어, 정보통신과 행정정보 → 디지털정책, 정보통신과 스마트빅데이터 → 정보산업, 문화예술과 문화시설관리 → 문화시설, 문화예술과 음악축제TF → 문화엑스포, 해양항만과 도서관리 → 섬자원개발, 하당보건지소 도시보건 → 보건운영
- 통합 : 관광과 관광마케팅·맛의도시미디어마케팅 → 축제·관광마케팅, 기업유치과 산단기획·산단분양지역경제과 국제홍상 → 지역경제과 투자유치,
- 폐지 : 자치행정과 소통공동체, 기업유치과 산단조성

2. 분장사무 조정 내역

- 1) 큰목포기획단 : 무안반도 통합, 의대유치, 서남권 하나되기
- 2) 청년인구과 : 인구정책, 일자리정책, 직업소개사업, 청년정책, 스마트그린산단 조성, 지식산업센터 건립
- 3) 스마트정보과 : 4차산업혁명 대응 및 연관 산업 육성
- 4) 자치행정과 : 고향사랑기부금제도
- 5) 관광과 : 맛의도시 브랜드화
- 6) 인재육성과 : 도서관 운영·관리, 교육정책, 평생학습, 인재육성
- 7) 스포츠산업과 : 체육진흥, 생활체육, 체육회, 스포츠 마케팅
- 8) 전국체전추진단 : 전국체전장애인체전 계획, 목포종합운동장 건립
- 9) 지역경제과 : 대양산단 청산, 산단 인허가·관리, 사회적경제, 협동조합, 마을기업, 마을공동체
- 10) 수산산업과 : 행정선 운영·관리
- 11) 기후환경과 : 에너지(전기, 석유, 석탄, 가스 등), 도시가스 공급
- 12) 안전총괄과 : 중대재해 예방, 산업안전보건 관리체계 구축
- 13) 보건위생과 : 으뜸맛집, 외식업소 역량강화
- 14) 하당보건지소 : 정신요양시설 지도·감독

제 2 장

시정 주요일지

일 일	행사 내용	장소
1. 3(월)	신년 현충탑 참배	부흥산현충탑
	2022 사무식	회의실
1. 5(수)	코로나19 대시민 브리핑	상황실
1. 25(화)	설 명절 전통시장 코로나19 방역점검 방문	중앙식료시장
	설 명절 군부대 위문	해군제3함대 사령부
	설 명절 사회복지시설 코로나19 방역점검 방문	목포장애인요양원의
2. 4(금)	재난지원금 지급 대 시민 담화문 발표	상황실
2. 9(수)	코로나 오미크론 위기상황 극복 담화문 발표	상황실
2. 15(화)	목포 화물자동차 공영차고지 준공식	대양산단 내
2. 26(토)	제 31회 전국무용제 사무국 개소식	시민문화체육센터
3. 1(화)	제 103주년 3·1절 기념 독립운동탑 참배	3·1독립운동탑
3. 4(금)	전기추진 차도선 진수식	유일 삼진공장
3. 10(목)	목포시가족센터 개소식	건어울 첫걸센터
3. 15(화)	목포석현서희스타힐스 경로당 개소식	서희스타힐스아파트경로당
	제 6기 SNS 서포터즈 발대식	상황실
	제 4기 도시재생대학 입학식	유달동 행정복지센터
3. 17(목)	동근경로당 개소식	동근경로당
3. 22(화)	목포시↔(주)CV파트너스 상생협력 업무협약식	상황실
3. 23(수)	호남경로당 이전 개소식	호남경로당
	2022 목포 문화도시 비전 선포식	문화예술회관
3. 25(금)	제 7회 서해수호의 날 기념 현충탑 참배	부흥산현충탑
3. 28(월)	한성타워아파트 경로당 개소식	한성타워경로당
3. 29(화)	달리도 지방상수도 공급 통수식	달리도선착장
	전남도교육청↔목포시 구)청호중학교 활용 업무협약식	전남도교육청

일 일	행사 내용	장소
3. 30(수)	재활용품수거 인전손수례 전달식	용당1동행정복지센터외
3. 31(목)	고하도「섬 생물 탐사단」발대식	국립호남권생물자원관
	공무원노조목포시지부 제 10기 출범식	회의실
4. 1(금)	2022 공무원 역량강화 교육	회의실
4. 2(토)	2022 목포시장배 축구대회 개최식	국제축구센터
4. 7(목)	목포항 선원복지회관 개관식	목포항선원복지회관
	대박마을 주변 도로개설공사 준공식	이엠로즈빌아파트 옆
4. 9(토)	2022 유달산 봄 축제 개막식	유달예술터운
4. 14(목)	시립교향악단 제 124회 정기연주회	문화예술회관
4. 19(화)	제 62주년 4.19민주혁명 기념비 참배	4.19민주혁명기념비
4. 22(금)	목포시립교향악단「2022 교향악 축제」	예술의전당
5. 7(토)	2022 목포 반려견 페스티벌 개막식	삼학도공원
5. 9(월)	제 30회 전라남도 장애인체육대회 선수단 결단식	국제축구센터
5. 14(토)	2022 청소년의 달 기념식	청소년문화공원
5. 18(수)	5·18민주화운동 제 42주년 기념식	근대역사관
5. 20(금)	제 61회 전라남도체육대회 선수단 결단식	국제축구센터
5. 30(월)	목포형 청년문화브랜드 1차 성과발표회(심포지움)	상그리아비치호텔
6. 3(금)	2022 목포 문화도시 시민설명회	목포문학관
	「2022 목포해상W쇼」개막공연	평화광장
6. 4(토)	제 27회 환경의 날 기념식	하당사랑의광장
6. 6(월)	제 67회 현충일 추념식	부흥산현충탑
6. 7(화)	목포옴앗집 미식 아카데미 개강식	회의실
6. 10(금)	2022 목포옴앗집 밀키트 런칭스쿨 개강	미식문화갤러리
6. 15(수)	소상공인 신의 장사전략 아카데미 특강	김대중노벨평화상기념관
6. 17(금)	청소년성문화센터 개소 15주년 기념식	김대중노벨평화상기념관
6. 22(수)	목포미식문화갤러리 -해관 1897- 개관식	미식문화갤러리
6. 30(목)	제 40대 김종식 목포시장 이임식	회의실

일 일	행사 내용	장소
7. 1(금)	민선 8기 제 41대 박홍률 목포시장 취임기념「현충탑 참배」	부흥산현충탑
	민선 8기 제 41대 박홍률 목포시장 취임식	문화예술회관
	민선 8기 제 41대 박홍률 목포시장 취임 기념식수	시청현관 앞 들
7. 5(화)	제 48대 강효석 목포시부시장 이임식	회의실
7. 23(토)	민선8기 출범기념 2022 목포항구버스킹 기획공연	평화광장
7. 29(금)	김암기미술관 개관 3주년 기념「김암기 오마주 展」개전식	노적봉예술공원
	2022 목포 문화제 소(小)야행「칸타빌레 야(夜)」	구)심상소학교의
7. 30(토)	건맥1897「土夜好」	1897건맥컵
8. 13(토)	제 2회 전남 귀어 스톱엑스포 개막식	해양대학교
8. 16(화)	2022 울지연습 통합방위협의회의	종합상황실
8. 18(목)	김대중 대통령 서거 13주기 추모식	김대중노벨평화상기념관
8. 21(일)	제 9회 목포시장배 전국스포츠클라이밍동호인대회 개최식	국제스포츠클라이밍센터
8. 27(토)	시인의 고향 목포「김지하 문화제」	김대중노벨평화상기념관
8. 28(일)	제 34회 목포전국국악경연대회 시상식	문화예술회관
8. 29(월)	민선8기 박홍률 시장 취임 「시민과의 대화」 - 용당1동, 용당2동, 연동, 삼학동	이랜드노인복지관
8. 30(화)	민선8기 박홍률 시장 취임 「시민과의 대화」 - 이로동, 하당동	예술웨딩컨벤션
8. 31(수)	민선8기 박홍률 시장 취임 「시민과의 대화」 - 산정동, 대성동, 죽교동, 북항동	황이화물리자
	민선8기 박홍률 시장 취임 「시민과의 대화」 - 목원동, 동명동, 만호동, 유달동	목포시노인복지관
	중국연운항시 자매결연 30주년 온라인 기념식	상황실
9. 1(목)	2022 공직자 공공디자인 교육	회의실
9. 2(금)	2022 목포세계마당페스티벌 개막놀이 “모두 함께 춤을”	남교공영주차장
9. 7(수)	추석절 군경 위문	해양경찰서의
9. 8(목)	추석절 전통시장 방문	농산물도매시장의
9. 17(토)	제 19회 목포시장배종합체육대회 체조대회 개최식	국제체육센터
9. 18(일)	제 19회 목포시장배종합체육대회 육상대회 격려방문	김대중노벨평화상기념관 앞

월 일	행사 내용	장소
9. 23(금)	제 5회 목포시장기 노인한글대회 개최식	목포시노인회관
	「목포 대중음악의 전당」오픈식	구) 호남은행목포지점
	「목포마식페스타」개막식	마식문화갤러리해관1897
	2022 목포 문화재 대(大) 야행	근대역사관
9. 27(화)	으뜸맛집 관광객맞이 친절교육	마식문화갤러리해관1897
9. 28(수)	용해동 광신프로그램스아파트경로당 개소식	용해광신프로그램스아파트경로당외
	제 31회 전국무용제 개막식	시민문화체육센터
9. 30(금)	제 60회 목포시민의 날 기념식	문화예술회관
	2022 목포 유작플레이 개막식	갯비위문화타운
10. 1(토)	2022 목포 유작플레이 Top 5 시상식	갯비위문화타운
10. 7(금)	남진야시장 개장식	자유시장
10. 12(수)	민선 8기 제 41대 박홍률 목포시장 취임 100일 기자간담회	상황실
10. 13(목)	외달도 상수도공급 해저관로 공사 준공식	외달도
	2022 난영가요제	삼학도
10. 14(금)	2022 목포항구축제 개막식	삼학도
10. 15(토)	2022 목포시장배 전국댄스포츠타대회 개최식	국제체육센터
10. 16(일)	제 31회 목포시장배 소프트테니스대회 개최식	소프트테니스장
10. 18(화)	제 103회 전국체전 입상 목포시 선수단 환영식	상황실
10. 20(목)	2022 공직자 역량강화교육(1차)	술비치진도
	시립합창단 제 77회 정기연주회	문화예술회관
10. 21(금)	용당1동 '낭만열차 1953' 오픈식	동목도근린공원
	목포 문화의 날 기념식	노적봉예술공원
10. 22(토)	2022 목포시장배 태권도선수권대회 개최식	실내체육관
	「목포헌책페어_북토피아」개막식 및 목포문학상 시상식	목포문학관
10. 25(화)	2022 목포전국육상투척경기대회 개최식	국제체육센터
10. 27(목)	친환경산악 연구지원 인프라 착공식	남향
10. 28(금)	「2022 목포노을드론라이트쇼」개막식	북향노을공원

월 일	행사 내용	장소
10. 29(토)	2022 북항노을축제 개막식	북항노을공원
10. 31(월)	목포어울림도서관 개관식	어울림도서관
11. 2(수)	2022 섬 지역 소통의 날	달리도
11. 6(일)	제 39회 목포시장배 클럽/직장 테니스대회 개최식	부주산체육공원
11. 7(월)	2022 공직자 역량강화교육(2차)	쓸비치진도
11. 8(화)	보건의료협의체 출범식	신안비치호텔
11. 10(목)	제 14회 목포시장기 장애인생활체육대회 개최식	실내체육관
11. 12(토)	제 18회 목포시장배 전국파크골프대회 개최식	부주산파크골프장
	목포9昧푸드콘테스트 시상식	마식문화갤러리해관1897
11. 13(일)	제 4회 김대중마라톤대회 개최식	김대중노벨평화상기념관
11. 16(수)	제 13회 목포시장기 노인게이트볼대회 개최식	유달경기장 내 게이트볼장
12. 2(금)	「2022 SRT 어워드 대상」수상패 전달식	시장실
12. 3(토)	제 6회 목포시장기 제주호남영남 장애인파크골프대회 개최식	부주산국제파크골프장
12. 10(토)	제 12회 대한민국 체조제 개최식	국제체육센터
12. 13(화)	2022 목포문화도시 문화향구페스타 개막식	신안비치호텔
12. 15(목)	제 104회 전국체전43회 장애인체전 D - 300일 성공기원 기념식	목포역광장
12. 22(목)	시립교향악단 2022 송년음악회	시민문화체육센터
12. 23(금)	2022 연말 종합시상식	회의실
12. 24(토)	목포시민과 청소년을 위한「송년 콘서트」	평화광장
12. 28(수)	제 42회 시립무용단 정기공연	시민문화체육센터
12. 31(토)	「2023년 계묘년 새해맞이 시민의 흥 타종식」	유달산시민종각

제 3 장

역대시장·부시장 명단

1. 시장명단

역대	성명	취임년월일	이임년월일	재직기간
-	유성계	1947. 8. 20	1948. 10. 20	1년 2월
1	김영하	1949. 6. 13	1950. 8. 15	1년 2월
2	김종술	1950. 10. 15	1950. 11. 11	2월
3	배기형	1950. 12. 25	1952. 2. 21	1년 3월
4	김정식	1952. 2. 21	1952. 3. 26	1월
5	하동현	1952. 4. 10	1952. 5. 7	1월
6	박재우	1952. 5. 7	1952. 10. 8	6월
7	하동현	1952. 10. 24	1956. 7. 10	3년 8월
8	하동현	1956. 8. 8	1959. 8. 7	3년
9	박찬규	1959. 11. 12	1960. 5. 23	7월
10	이종수	1960. 6. 7	1960. 12. 1	6월
11	이재홍	1961. 1. 5	1961. 7. 11	4월
12	양삼석	1961. 8. 2	1961. 12. 3	4월
13	이두현	1961. 12. 3	1962. 4. 18	5월
14	송성용	1962. 5. 24	1964. 4. 13	1년10월
15	김남권	1964. 4. 13	1966. 2. 6	1년11월
16	김수남	1966. 2. 7	1966. 12. 15	11월
17	송성용	1966. 12. 15	1968. 4. 30	1년5월
18	강수성	1968. 5. 1	1969. 7. 23	1년3월
19	김학중	1969. 7. 23	1971. 8. 10	2년
20	김동석	1971. 8. 10	1974. 8. 26	3년1월
21	변광영	1974. 8. 26	1976. 4. 22	1년7월
22	구용상	1976. 5. 4	1979. 7. 15	3년2월
23	이병내	1979. 7. 16	1980. 7. 31	1년

역대	성명	취임년월일	이임년월일	재직기간
24	법탁균	1980. 8. 1.	1983. 12. 26.	3년5월
25	김선규	1983. 12. 27.	1984. 5. 14.	5월
26	안주섭	1984. 5. 14.	1987. 12. 30.	3년7월
27	송재구	1988. 1. 1.	1990. 1. 19.	2년1월
28	나승포	1990. 1. 20.	1991. 1. 9.	11월
29	김홍래	1991. 1. 10.	1992. 1. 3.	1년
30	이만의	1992. 1. 4.	1993. 3. 15.	1년2월
31	정영식	1993. 3. 16.	1994. 12. 31.	1년9월
32	안재호	1995. 1. 1.	1995. 6. 30.	6월
33	권이담	1995. 7. 1.	1998. 6. 30.	3년
34	권이담	1998. 7. 1.	2002. 6. 30.	4년
35	전태홍	2002. 7. 1.	2005. 1. 13.	2년6월
36	정종득	2005. 5. 1.	2006. 6. 30.	1년2월
37	정종득	2006. 7. 1.	2010. 6. 30.	4년
38	정종득	2010. 7. 1.	2014. 6. 30.	4년
39	박홍률	2014. 7. 1.	2018. 6. 30.	4년
40	김종식	2018. 7. 1.	2022. 6. 30.	4년
41	박홍률	2022. 7. 1.	2022. 12. 31. 현재	

2. 부시장 명단

역대	성명	취임년월일	이임년월일	재직기간
1	하동현	1950. 4. 4	1950. 12. 25	9월
2	서양봉	1950. 12. 25	1952. 12. 16	2년
3	안경호	1952. 12. 26	1954. 10. 30	1년10월
4	이병규	1954. 11. 4	1959. 12. 24	5년2월
5	박종국	1959. 12. 24	1960. 5. 26	5월
6	김두천	1960. 6. 28	1961. 2. 14	8월
7	장건식	1961. 2. 14	1961. 6. 25	5월
8	김세장	1965. 6. 1	1966. 7. 31	1년2월
9	이동식	1966. 8. 1	1969. 3. 9	2년7월
10	김호운	1969. 3. 10	1970. 7. 1	1년3월
11	고연주	1970. 7. 15	1971. 8. 21	1년2월
12	신항복	1971. 8. 21	1972. 6. 6	9월
13	박일출	1972. 6. 8	1973. 7. 24	1년1월
14	신홍식	1973. 7. 25	1974. 1. 6	5월
15	백하규	1974. 2. 5	1974. 8. 5	6월
16	신계우	1974. 8. 6	1975. 12. 30	1년4월
17	박건홍	1975. 12. 31	1976. 8. 31	8월
18	고연주	1976. 9. 1	1978. 8. 15	1년10월
19	조주현	1978. 8. 16	1980. 3. 31	1년7월
20	박선배	1980. 4. 1	1980. 12. 5	8월
21	김희철	1980. 12. 13	1982. 6. 7	1년6월
22	서인섭	1982. 7. 7	1982. 9. 7	2월
23	허진홍	1982. 10. 7	1985. 3. 11	2년5월
24	박원리	1985. 3. 11	1986. 8. 9	1년5월
25	삼성식	1986. 12. 24	1988. 6. 11	1년6월

역대	성명	취임년월일	이임년월일	재직기간
26	임두일	1988. 6. 11.	1989. 12. 27.	1년6월
27	장병섭	1989. 12. 27.	1992. 1. 3.	2년
28	서재관	1992. 1. 4.	1994. 5. 5.	2년4월
29	서형환	1994. 5. 6.	1994. 6. 30.	2월
30	고경주	1994. 7. 7.	1995. 8. 8.	1년1월
31	이종무	1995. 8. 9.	1996. 8. 5.	1년
32	노병인	1996. 8. 6.	1998. 3. 15.	1년 7월
33	가갑서	1998. 3. 16.	1998. 6. 30.	3월
34	김영록	1998. 7. 1.	2000. 1. 7.	1년 6월
35	이개호	2000. 1. 8.	2001. 1. 3.	1년
36	김중식	2001. 1. 4.	2002. 3. 31.	1년 3월
37	이공주	2002. 4. 1.	2004. 1. 27.	1년 9월
38	배용태	2004. 1. 28.	2005. 7. 1.	1년 5월
39	이종범	2005. 7. 1.	207. 12. 30.	2년 6월
40	이정관	207. 12. 31.	2010. 7. 26.	2년 7월
41	박내영	2010. 7. 27.	2011. 1. 1.	6월
42	주동식	2011. 1. 1.	2013. 7. 19.	2년 7월
43	윤진보	2013. 7. 19.	2015. 6. 30.	1년 11월
44	이재철	2015. 7. 20.	2016. 7. 27.	1년
45	이인곤	2016. 7. 28.	2018. 1. 3.	1년 5월
46	정순주	2018. 1. 3.	2019. 7. 17.	1년 6월
47	김산남	2019. 7. 18.	2020. 12. 31.	1년 5월
48	강효석	2021. 1. 1.	2022. 7. 5.	1년 6월
49	소영호	2022. 7. 5.	2022. 12. 31.현재	

제 4 장

도·시의원 명단

○ 도의원

1. 제4대~제12대 도의원 명단

역대	연번	선거구명	성명	비고
제4대 제5대	1	목포1	이완식	○ 제4대 임기 : '91. 4. 15. ~ '95. 6. 30. ○ 제5대 임기 : '95. 7. 1. ~ '98. 6. 30.
	2	목포2	박용택	
	3	목포3	배광언	
제6대	1	목포1	정순태	○ 제6대 임기 : '98. 7. 1. - 2002. 6. 30.
	2	목포2	이완식	
제7대	1	목포1	이광래	○ 제7대 임기 : 2002. 7. 1. - 2004. 2. 13.
			황정호	○ 제7대 임기 : 2004. 6. 5. - 2006. 6. 30.
제8대	1	목포1	이완식	○ 제7대 임기 : 2002. 7. 1. - 2006. 6. 30.
			황정호	○ 제8대 임기 : 2006. 7. 1. - 2010. 6. 30.
제9대	2	목포2	이호균	○ 제8대 임기 : 2006. 7. 1. - 2010. 6. 30.
			강성휘	○ 제9대 임기 : 2010. 7. 1. - 2014. 6. 30.
제10대	1	목포1	강성휘	○ 제9대 임기 : 2010. 7. 1. - 2014. 6. 30.
	2	목포2	권욱	○ 제9대 임기 : 2010. 7. 1. - 2014. 6. 30.
	3	목포3	이호균	○ 제9대 임기 : 2010. 7. 1. - 2014. 6. 30.
	4	목포4	김 탁	○ 제9대 임기 : 2010. 7. 1. - 2014. 6. 30.
제11대	1	목포1	강성휘	○ 제10대 임기 : 2014. 7. 1. - 2018. 6. 30.
	2	목포2	권욱	○ 제10대 임기 : 2014. 7. 1. - 2018. 6. 30.
	3	목포3	이호균	○ 제10대 임기 : 2014. 7. 1. - 2018. 6. 30.
	4	목포4	김 탁	○ 제10대 임기 : 2014. 7. 1. - 2018. 6. 30.
	5	목포5	배종범	○ 제10대 임기 : 2014. 7. 1. - 2018. 6. 30.
제12대	1	목포1	박운옥	○ 제11대 임기 : 2018. 7. 1. - 2022. 6. 30.
	2	목포2	조옥현	○ 제11대 임기 : 2018. 7. 1. - 2022. 6. 30.
	3	목포3	최선국	○ 제11대 임기 : 2018. 7. 1. - 2022. 6. 30.
	4	목포4	이혁제	○ 제11대 임기 : 2018. 7. 1. - 2022. 6. 30.
	5	목포5	전경선	○ 제11대 임기 : 2018. 7. 1. - 2022. 6. 30.
제12대	1	목포1	최선국	○ 제12대 임기 : 2022. 7. 1. - 2026. 6. 30.
	2	목포2	조옥현	○ 제12대 임기 : 2022. 7. 1. - 2026. 6. 30.
	3	목포3	박운옥	○ 제12대 임기 : 2022. 7. 1. - 2026. 6. 30.
	4	목포4	최정훈	○ 제12대 임기 : 2022. 7. 1. - 2026. 6. 30.
	5	목포5	전경선	○ 제12대 임기 : 2022. 7. 1. - 2026. 6. 30.

○ 시의원

1. 제4대 시의원

연번	선거구명	성명	임기 개시일	임기 만료일
1	용당1동	홍성옥	1991. 4. 15.	1995. 6. 30.
2	용당2동	문오성	1991. 4. 15.	1995. 6. 30.
3	산정1동	신재돈	1991. 4. 15.	1995. 6. 30.
4	산정2동	전수오	1991. 4. 15.	1995. 6. 30.
5	산정3동	박연호	1991. 4. 15.	1995. 6. 30.
6	대성1동	김영무	1991. 4. 15.	1995. 6. 30.
7	대성2동	고덕훈	1991. 4. 15.	1995. 6. 30.
8	양 동	김영천	1991. 4. 15.	1995. 6. 30.
9	북교동	이국관	1991. 4. 15.	1995. 6. 30.
10	남교동	이광래	1991. 4. 15.	1995. 6. 30.
11	호남동	이춘웅	1991. 4. 15.	1995. 6. 30.
12	죽 동	박용대	1991. 4. 15.	1995. 6. 30.
13	무인동	표동수	1991. 4. 15.	1995. 6. 30.
14	동명동	박청태랑	1991. 4. 15.	1995. 6. 30.
15	동명동	오정열	1991. 4. 15.	1995. 6. 30.
16	영해동	정순태	1991. 4. 15.	1995. 6. 30.
17	유달동	김천옥	1991. 4. 15.	1995. 6. 30.
18	만호동	선우일	1991. 4. 15.	1995. 6. 9.
19	서산동	최병대	1991. 4. 15.	1995. 6. 30.
20	은금동	한중석	1991. 4. 15.	1995. 6. 30.
21	죽교1동	오영석	1991. 4. 15.	1995. 6. 30.
22	죽교2동	최정선	1991. 4. 15.	1995. 6. 30.
23	죽교3동	문청부	1991. 4. 15.	1995. 6. 30.
24	달성동	정종록	1991. 4. 15.	1995. 6. 30.
25	대빈동	김영배	1991. 4. 15.	1995. 6. 30.
26	이로동	최재간	1991. 4. 15.	1995. 6. 30.
27	이로동	이용열	1991. 4. 15.	1995. 6. 30.
28	충무동	정두호	1991. 4. 15.	1995. 6. 30.
29	연 동	최형주	1991. 4. 15.	1995. 6. 30.
30	삼향동	김 훈	1991. 4. 15.	1995. 6. 30.

2. 제5대 시의원

연번	선거구명	성명	임기 개시일	임기 만료일
1	용당1동	정원술	1995. 7. 1.	1995. 8. 2.
2	용당2동	이달호	1995. 7. 1.	1998. 6. 30.
3	산정1동	신재돈	1995. 7. 1.	1998. 6. 30.
4	산정2동	강찬배	1995. 7. 1.	1998. 6. 30.
5	산정3동	조경석	1995. 7. 1.	1998. 6. 30.
6	산정3동	오창석	1995. 7. 1.	1998. 6. 30.
7	대성1동	김영무	1995. 7. 1.	1998. 6. 30.
8	대성2동	장복성	1995. 7. 1.	1998. 6. 30.
9	양 동	김영천	1995. 7. 1.	1998. 6. 30.
10	북교동	박도영	1995. 7. 1.	1998. 6. 30.
11	남교동	이광래	1995. 7. 1.	1998. 6. 30.
12	호남동	김용진	1995. 7. 1.	1998. 6. 30.
13	죽 동	박창현	1995. 7. 1.	1998. 6. 30.
14	무인동	임형연	1995. 7. 1.	1998. 6. 30.
15	동명동	임송분	1995. 7. 1.	1998. 6. 30.
16	동명동	최기동	1995. 7. 1.	1998. 6. 30.
17	영해동	정순태	1995. 7. 1.	1998. 6. 30.
18	유달동	양채식	1995. 7. 1.	1998. 6. 30.
19	민호동	김선호	1995. 7. 1.	1998. 6. 30.
20	서산동	강창우	1995. 7. 1.	1998. 6. 30.
21	은금동	한중석	1995. 7. 1.	1998. 6. 30.
22	죽교1동	김영일	1995. 7. 1.	1998. 6. 30.
23	죽교2동	백상훈	1995. 7. 1.	1998. 6. 30.
24	죽교3동	문창부	1995. 7. 1.	1998. 6. 30.
25	달성동	서흥기	1995. 7. 1.	1998. 6. 30.
26	대안동	박병섭	1995. 7. 1.	1998. 6. 30.
27	충무동	황재학	1995. 7. 1.	1998. 6. 30.
28	연 동	최형주	1995. 7. 1.	1998. 6. 30.
29	삼향동	나남수	1995. 7. 1.	1998. 6. 30.
30	용해동	유재길	1995. 7. 1.	1998. 6. 30.
31	용해동	한정훈	1995. 7. 1.	1998. 6. 30.
32	상 동	김대중	1995. 7. 1.	1998. 6. 30.
33	상 동	배진석	1995. 7. 1.	1998. 6. 30.
34	용당1동	김경래	1995. 12. 5.	1998. 6. 30.

3. 제6대 시의원

연번	선거구명	성명	임기 개시일	임기 만료일
1	용당1동	노상익	1998. 7. 1.	2002. 6. 30.
2	용당2동	문오성	1998. 7. 1.	2002. 6. 30.
3	산정1동	김대배	1998. 7. 1.	2002. 6. 30.
4	산정2동	전수오	1998. 7. 1.	2002. 6. 30.
5	산정3동	신재철	1998. 7. 1.	2002. 6. 30.
6	연산 삼향동	최경신	1998. 7. 1.	2002. 6. 30.
7	원산동	강성휘	1998. 7. 1.	2002. 6. 30.
8	대성동	장복성	1998. 7. 1.	2002. 6. 30.
9	남양동	정석봉	1998. 7. 1.	2002. 6. 30.
10	북교동	문청부	1998. 7. 1.	1999. 11. 17.
		김수나	1999. 11. 18.	2002. 6. 30.
11	무인동	김용진	1998. 7. 1.	2000. 6. 7.
		임형연	2000. 6. 8.	2002. 6. 30.
12	동명동	최기동	1998. 7. 1.	2002. 6. 30.
13	삼학동	임송본	1998. 7. 1.	2002. 6. 30.
14	만호동	김선호	1998. 7. 1.	2002. 6. 30.
15	유달동	양채식	1998. 7. 1.	2002. 6. 30.
16	충무동	박병섭	1998. 7. 1.	2002. 6. 30.
17	죽교동	박성원	1998. 7. 1.	2002. 6. 30.
18	북향동	배종범	1998. 7. 1.	2002. 6. 30.
19	용해동	한정훈	1998. 7. 1.	2002. 6. 30.
20	이로동	유재길	1998. 7. 1.	2002. 6. 30.
21	상 동	고승남	1998. 7. 1.	2002. 6. 30.
22	하당동	배진석	1998. 7. 1.	2002. 6. 30.
23	신흥동	김대중	1998. 7. 1.	2002. 6. 30.
24	옥암동	김 훈	1998. 7. 1.	2002. 6. 30.
25	부흥동	김 탁	1998. 7. 1.	2002. 6. 30.

4. 제7대 시의원

연번	선거구명	성명	임기 개시일	임기 만료일
1	용당1동	노상익	2002. 7. 1.	2006. 6. 30.
2	용당2동	이달호	2002. 7. 1.	2006. 6. 30.
3	산정1동	전성룡	2002. 7. 1.	2006. 6. 30.
4	산정2동	강찬배	2002. 7. 1.	2006. 6. 30.
5	산정3동	이기정	2002. 7. 1.	2006. 6. 30.
6	연산삼향동	정수관	2002. 7. 1.	2006. 6. 30.
7	원산동	강성취	2002. 7. 1.	2006. 6. 30.
8	대성동	장복성	2002. 7. 1.	2006. 6. 30.
9	남양북교동	김수나	2002. 7. 1.	2006. 6. 30.
10	무안민호동	임형연	2002. 7. 1.	2006. 6. 30.
11	동명동	전금숙	2002. 7. 1.	2006. 6. 30.
12	삼학동	임송분	2002. 7. 1.	2006. 6. 30.
13	유달충무동	박병섭	2002. 7. 1.	2006. 6. 30.
14	죽교동	백상훈	2002. 7. 1.	2006. 6. 30.
15	북향동	배종범	2002. 7. 1.	2006. 6. 30.
16	용해동	강원암	2002. 7. 1.	2006. 6. 30.
17	이로동	황정호	2002. 7. 1.	2004. 5. 12.
		박창수	2004. 10. 30.	2006. 6. 30.
18	상 동	이달호	2002. 7. 1.	2004. 9. 24.
		고승남	2004. 10. 30.	2006. 6. 30.
19	하당동	허정민	2002. 7. 1.	2006. 6. 30.
20	신흥동	김대중	2002. 7. 1.	2004. 2. 12.
		김홍식	2004. 6. 6.	2006. 6. 30.
21	옥암동	김 훈	2002. 7. 1.	2006. 6. 30.
22	부흥동	김 탁	2002. 7. 1.	2006. 6. 30.

5. 제8대 시의원

연번		선거구명	성명	임기 개시일	임기 만료일
1	가	연산,원산	강성취	2006. 7. 1.	2010. 3. 2.
2	가	연산,원산	조성오	2006. 7. 1.	2010. 6. 30.
3	나	산정3,대성,남양	이기정	2006. 7. 1.	2010. 6. 30.
4	나	산정3,대성,남양	장복성	2006. 7. 1.	2010. 3. 17.
5	다	북교,무안,동명,삼학,만호	김영수	2006. 7. 1.	2010. 6. 30.
6	다	북교,무안,동명,삼학,만호	박정훈	2006. 7. 1.	2010. 6. 30.
7	다	북교,무안,동명,삼학,만호	서조원	2006. 7. 1.	2010. 6. 30.
8	라	유달,충무,축교,북향	박병섭	2006. 7. 1.	2010. 6. 30.
9	라	유달,충무,축교,북향	배종범	2006. 7. 1.	2010. 6. 30.
10	마	용당1,산정2,용해	노상익	2006. 7. 1.	2010. 6. 30.
11	마	용당1,산정2,용해	한정훈	2006. 7. 1.	2010. 6. 30.
12	바	용당2,산정1,이로	박창수	2006. 7. 1.	2010. 6. 30.
13	바	용당2,산정1,이로	고경석	2006. 7. 1.	2010. 6. 30.
14	사	하당,신흥	전경선	2006. 7. 1.	2010. 6. 30.
15	사	하당,신흥	허정민	2006. 7. 1.	2010. 6. 30.
16	아	상동,삼향동	고승남	2006. 7. 1.	2010. 6. 30.
17	아	상동,삼향동	오승원	2006. 7. 1.	2010. 6. 30.
18	자	옥암,부흥	조요한	2006. 7. 1.	2010. 6. 30.
19	자	옥암,부흥	최석호	2006. 7. 1.	2010. 6. 30.
20	차	열린우리당 비례대표	성혜리	2006. 7. 1.	2010. 6. 30.
21	차	민주당 비례대표	윤양덕	2006. 7. 1.	2010. 6. 30.
22	차	민주당 비례대표	장석봉	2006. 7. 1.	2010. 6. 30.

6. 제9대 시의원

연번	선거구명		성명	입기일	입기 만료일
1	가	원산, 연산	여인두	2010. 7. 1.	2014. 6. 30.
2	가	원산, 연산	조성오	2010. 7. 1.	2014. 6. 30.
3	나	용해, 상동	오승원	2010. 7. 1.	2014. 6. 30.
4	나	용해, 상동	이구인	2010. 7. 1.	2014. 6. 30.
5	다	죽교, 산정, 대성, 북향	배종범	2010. 7. 1.	2014. 6. 30.
6	다	죽교, 산정, 대성, 북향	최 일	2010. 7. 1.	2014. 6. 30.
7	라	목원, 유달, 동명, 만호	김영수	2010. 7. 1.	2014. 6. 30.
8	라	목원, 유달, 동명, 만호	박정훈	2010. 7. 1.	2011. 3. 10.
			최기동	2010. 4. 27.	2014. 6. 30.
9	라	목원, 유달, 동명, 만호	정영수	2010. 7. 1.	2014. 6. 30.
10	마	용당1, 용당2, 연, 삼학	강찬배	2010. 7. 1.	2014. 6. 30.
11	마	용당1, 용당2, 연, 삼학	고경석	2010. 7. 1.	2014. 6. 30.
12	마	용당1, 용당2, 연, 삼학	최홍림	2010. 7. 1.	2014. 6. 30.
13	바	이로, 하당	박창수	2010. 7. 1.	2014. 6. 30.
14	바	이로, 하당	허정민	2010. 7. 1.	2014. 6. 30.
15	사	삼향, 옥암	노경운	2010. 7. 1.	2014. 6. 30.
16	사	삼향, 옥암	조요한	2010. 7. 1.	2014. 6. 30.
17	아	부흥, 신흥	백동규	2010. 7. 1.	2014. 6. 30.
18	아	부흥, 신흥	전경선	2010. 7. 1.	2014. 6. 30.
19	아	부흥, 신흥	성혜리	2010. 7. 1.	2014. 6. 30.
20		비례	강청자	2010. 7. 1.	2011. 12. 31
			강 신	2012. 1. 5.	2014. 6. 30.
21		비례	서미화	2010. 7. 1.	2014. 6. 30.
22		비례	이방수	2010. 7. 1.	2014. 6. 30.

7. 제10대 시의원

연번	선거구명		성명	입기일	입기 만료일
1	가	원산, 연산	여인두	2014. 7. 1.	2018. 6. 30.
2	가	원산, 연산	조성오	2014. 7. 1.	2018. 6. 30.
3	나	용해, 상동	고승남	2014. 7. 1.	2018. 6. 30.
4	나	용해, 상동	김휴환	2014. 7. 1.	2018. 6. 30.
5	다	죽교, 산정, 대성, 북항	이기정	2014. 7. 1.	2018. 6. 30.
6	다	죽교, 산정, 대성, 북항	장복성	2014. 7. 1.	2018. 6. 30.
7	라	목원, 유달, 동명, 만호	김영수	2014. 7. 1.	2015. 4. 7.
			이재용	2015. 10. 28.	2018. 6. 30.
8	라	목원, 유달, 동명, 만호	정영수	2014. 7. 1.	2018. 6. 30.
9	라	목원, 유달, 동명, 만호	최기동	2014. 7. 1.	2018. 6. 30.
10	마	용당1, 용당2, 연, 삼학	강천배	2014. 7. 1.	2018. 6. 30.
11	마	용당1, 용당2, 연, 삼학	김귀선	2014. 7. 1.	2018. 6. 30.
12	마	용당1, 용당2, 연, 삼학	최홍림	2014. 7. 1.	2018. 6. 30.
13	바	이로, 하당	문경연	2014. 7. 1.	2018. 6. 30.
14	바	이로, 하당	주창선	2014. 7. 1.	2018. 6. 30.
15	사	삼향, 옥암	노경운	2014. 7. 1.	2018. 6. 30.
16	사	삼향, 옥암	임태성	2014. 7. 1.	2018. 6. 30.
17	사	삼향, 옥암	조요한	2014. 7. 1.	2018. 6. 30.
18	아	부흥, 신흥	성혜리	2014. 7. 1.	2018. 6. 30.
19	아	부흥, 신흥	최석호	2014. 7. 1.	2018. 6. 30.
20	비례		김금자	2014. 7. 1.	2018. 6. 30.
21	비례		위수전	2014. 7. 1.	2016. 11. 17.
			김종선	2016. 11. 18.	2018. 6. 30.
22	비례		유혜경	2014. 7. 1.	2018. 6. 30.

8. 제11대 시의원

연번		선거구명	성명	임기일	임기 만료일
1	가	연산, 원산, 용해	김 훈	2018. 7. 1	2022. 6. 30.
2	가	연산, 원산, 용해	김휴환	2018. 7. 1	2022. 6. 30.
3	가	연산, 원산, 용해	조성오	2018. 7. 1.	2022. 6. 30.
4	나	죽교, 신정, 대성, 북항	문상수	2018. 7. 1.	2022. 6. 30.
5	나	죽교, 신정, 대성, 북항	장복성	2018. 7. 1.	2022. 6. 30.
6	다	목원, 유달, 동명, 만호	이재용	2018. 7. 1.	2022. 6. 30.
7	다	목원, 유달, 동명, 만호	이형완	2018. 7. 1.	2022. 6. 30.
8	다	목원, 유달, 동명, 만호	정영수	2018. 7. 1.	2022. 6. 30.
9	라	용당1, 용당2, 연, 삼학	김귀선	2018. 7. 1.	2022. 6. 30.
10	라	용당1, 용당2, 연, 삼학	박용식	2018. 7. 1.	2022. 6. 30.
11	라	용당1, 용당2, 연, 삼학	최홍림	2018. 7. 1.	2022. 6. 30.
12	마	이로, 하당	김관호	2018. 7. 1.	2022. 6. 30.
13	마	이로, 하당	박창수	2018. 7. 1.	2022. 6. 30.
14	바	삼항, 옥암, 상	김근재	2018. 7. 1.	2022. 6. 30.
15	바	삼항, 옥암, 상	김양규	2018. 7. 1.	2022. 6. 30.
16	바	삼항, 옥암, 상	문치복	2018. 7. 1.	2022. 6. 30.
17	사	부흥, 신흥, 부주	김오수	2018. 7. 1.	2022. 6. 30.
18	사	부흥, 신흥, 부주	박 용	2018. 7. 1.	2022. 6. 30.
19	사	부흥, 신흥, 부주	백동규	2018. 7. 1.	2022. 6. 30.
20		비례	김수미	2018. 7. 1.	2022. 6. 30.
21		비례	이금이	2018. 7. 1.	2022. 6. 30.
22		비례	장송지	2018. 7. 1.	2022. 6. 30.

8. 제12대 시의원

연번		선거구명	성명	임기일	임기 만료일
1	가	용당1, 용당2, 연, 삼학	김귀선	2022. 7. 1.	2026. 6. 30.
2	가	용당1, 용당2, 연, 삼학	박용식	2022. 7. 1.	2026. 6. 30.
3	가	용당1, 용당2, 연, 삼학	박효상	2022. 7. 1.	2026. 6. 30.
4	나	이로, 하당	김관호	2022. 7. 1.	2026. 6. 30.
5	나	이로, 하당	최형석	2022. 7. 1.	2026. 6. 30.
6	다	죽교, 신정, 대성, 북항	박창수	2022. 7. 1.	2026. 6. 30.
7	다	죽교, 신정, 대성, 북항	송선우	2022. 7. 1.	2026. 6. 30.
8	라	목원, 유달, 동명, 만호	유창훈	2022. 7. 1.	2026. 6. 30.
9	라	목원, 유달, 동명, 만호	이형완	2022. 7. 1.	2026. 6. 30.
10	라	목원, 유달, 동명, 만호	정재훈	2022. 7. 1.	2026. 6. 30.
11	마	연산, 원산, 용해	고경욱	2022. 7. 1.	2026. 6. 30.
12	마	연산, 원산, 용해	조성오	2022. 7. 1.	2026. 6. 30.
13	마	연산, 원산, 용해	최현주	2022. 7. 1.	2026. 6. 30.
14	바	삼향, 옥암, 상	문치복	2022. 7. 1.	2026. 6. 30.
15	바	삼향, 옥암, 상	이동수	2022. 7. 1.	2026. 6. 30.
16	바	삼향, 옥암, 상	최원석	2022. 7. 1.	2026. 6. 30.
17	사	부흥, 신흥, 부주	박용준	2022. 7. 1.	2026. 6. 30.
18	사	부흥, 신흥, 부주	백동규	2022. 7. 1.	2026. 6. 30.
19	사	부흥, 신흥, 부주	최지선	2022. 7. 1.	2026. 6. 30.
20		비례	박수경	2022. 7. 1.	2026. 6. 30.
21		비례	박유정	2022. 7. 1.	2026. 6. 30.
22		비례	최유란	2022. 7. 1.	2026. 6. 30.

제 5 장

시 간부 공무원 명단

(2022. 12. 31.)

직위	직급	성명	현직위 임용일	비고
부시장	지방부이사관	소영호	2022. 7. 5.	
기획관리국장	지방서기관	이호성	2022. 7. 12.	
자치행정복지국장	지방서기관	이영권	2022. 1. 12.	
관광문화체육국장	지방서기관	강명원	2021. 7. 19.	
경제산업국장	지방서기관	김영숙	2022. 7. 8.	
인천도시건설국장	지방서기관	고영배	2022. 6. 13.	
의회사무국장	지방서기관	김명준	2021. 1. 15.	
보건소장	지방기술서기관	박기석	2022. 1. 21	
환경수도사업단장	지방서기관	노영환	2022. 7. 8.	
도시발전사업단장	지방서기관	조선아	2022. 1. 21.	
서남권통합성장추진단장	지방행정사무관	강광룡	2022. 7. 12.	
감사실장	지방행정사무관	나재형	2022. 7. 12.	
기획예산과장	지방행정사무관	이지홍	2022. 7. 12.	
공보과장	지방행정사무관	노기창	2022. 7. 12.	
세정과장	지방행정사무관	문성호	2022. 7. 12.	
회계과장	지방행정사무관	구 준	2022. 7. 5.	
자치행정과장	지방행정사무관	이영예	2022. 7. 5.	
사회복지과장	지방사회복지사무관	이미영	2022. 7. 12.	
노인장애인과장	지방행정사무관	강미선	2022. 7. 12.	
여성가족과장	지방행정사무관	이정순	2022. 7. 12.	
민원봉사실장	지방행정사무관	주석재	2022. 1. 21.	
관광과장	지방행정사무관	박태운	2022. 7. 12.	

직위	직급	성명	현직위 임용일	비고
관광거점도시추진단장	지방행정사무관	오형순	2022. 7. 12.	
문화예술과장	지방행정사무관	이승만	2022. 7. 12.	
교육체육과장	지방행정사무관	김대식	2021. 1. 15.	
전국체천추진단장	지방행정사무관	정지숙	2022. 7. 12.	
지역경제과장	지방행정사무관	차명신	2022. 7. 12.	
기업유치과장	지방시설사무관	김태근	2021. 7. 19.	
일자리청년정책과장	지방행정사무관	장명희	2022. 7. 12.	
해양항민과장	지방행정사무관	조영매	2022. 1. 21.	
수산진흥과장	지방행정사무관	김명준	2022. 7. 12.	
농업정책과장	지방행정사무관	황금아	2021. 7. 19.	
도시계획과장	지방시설사무관	이충완	2022. 7. 12.	
안전총괄과장	지방행정사무관	박진홍	2022. 7. 12.	
건축행정과장	지방시설사무관	윤주명	2022. 7. 12.	
건설과장	지방시설사무관	송창현	2022. 7. 12.	
보건위생과장	지방행정사무관	손영란	2022. 10. 5.	
건강증진과장	지방간호사무관	허홍심	2022. 7. 12.	
하당보건지소장	지방간호사무관	김경희	2022. 1. 21.	
환경보호과장	지방공업사무관	박동구	2022. 7. 12.	
자원순환과장	지방행정사무관	박호빈	2022. 10. 5.	
환경시설관리과장	지방시설사무관	신송구	2022. 1. 21.	
수도과장	지방공업사무관	문명식	2022. 7. 12.	
하수과장	지방공업사무관	김광호	2022. 7. 12.	
도시재생과장	지방행정사무관	김현종	2022. 7. 12.	
도시문화재과장	지방시설사무관	김재성	2022. 10. 5.	
공원복지과장	지방시설사무관	오병주	2022. 7. 12.	
남해수질관리사무소장	지방공업사무관	강봉도	2022. 1. 21.	
북항수질관리사무소장	지방환경사무관	위준철	2022. 7. 12.	

직위	직급	성명	현직위 임용일	비고
문예시설관리사무소장	지방시설사무관	강혜선	2022. 10. 5.	
체육시설관리사무소장	지방행정사무관	김형순	2022. 7. 12.	
목포자연사박물관장	지방행정사무관	김경열	2022. 7. 12.	
자동차등록사무소장	지방시설사무관	서일정	2022. 7. 12.	
용당1동장	지방행정사무관	김동선	2022. 7. 12.	
용당2동장	지방행정사무관	조진만	2022. 7. 12.	
연동장	지방행정사무관	박애란	2022. 7. 12.	
산정동장	지방행정사무관	이길용	2022. 7. 12.	
연산동장	지방보건사무관	최형준	2022. 7. 12.	
원산동장	지방행정사무관	이만희	2022. 7. 12.	
목원동장	지방사회복지사무관	박현주	2022. 7. 12.	
동명동장	지방행정사무관	김형호	2022. 7. 12.	
삼학동장	지방간호사무관	이명옥	2022. 7. 12.	
민호동장	지방행정사무관	최해강	2022. 7. 12.	
유달동장	지방행정사무관	김동호	2022. 7. 12.	
죽교동장	지방행정사무관	홍성채	2022. 7. 12.	
북형동장	지방행정사무관	윤선옥	2022. 7. 12.	
용해동장	지방행정사무관	김현미	2022. 7. 12.	
상동장	지방사회복지사무관	이수경	2022. 7. 12.	
하당동장	지방행정사무관	박희자	2022. 7. 12.	
신흥동장	지방행정사무관	정길석	2022. 7. 12.	
삼향동장	지방행정사무관	김옥희	2022. 7. 12.	
육암동장	지방사회복지사무관	오세운	2022. 7. 12.	
부흥동장	지방행정사무관	최성철	2022. 7. 12.	
부주동장	지방행정사무관	박윤희	2022. 7. 12.	



2023 시정 백서

- 발행 : 2023년 6월
- 발행인 : 목포시장
- 편집인 : 기획예산과장
기획팀장
- 발행처 : 목포시 기획예산과
- 연락처 : 061-270-8608